



Vinaròs

Setmanari d'informació local

Nº 1.222 — Dip. Legal T-213-1979

Any XXIV — Tercera època — 12 de Desembre del 1981

SUMARIO: NOTICIARI LOCAL, PAGINAS, 4, 5, 6, 7, 8 y 9.— LA GUERRA DE LA INDEPENDENCIA EN VINAROS, PAGINA 2.— CONVENIO DE LA MADERA, PAGINA 4.— ARTE, PAGINA 10.— OPINIO, PAGINAS 11 y 12.— CARTAS AL DIRECTOR, PAGINA 7.— ESPORTS, PAGINAS 14, 15 y 16.



I CONCURSO DE DIBUJO DE AFANIAS

VER REPORTAJE GRAFICO EN PAGINA 9

TERCERA DIVISION

El Vinaroz sumó otro punto en Denia (1-1)

Mañana visita el Cérvol el Olímpico de Xàtiva

MEJOR DEPORTISTA DE VINAROS 1981

1ª Placa de Honor SEMANARIO *Vinaròs*

El Semanario "Vinaròs" instituye el premio al mejor deportista anual, por votación de sus lectores y entre todos los deportistas locales.

El PREMIO será entregado al vencedor, en las Fiestas de S. Juan y San Pedro.

CLASIFICACION

	DEPORTE	PUNTOS
D.
D.
D.
D.
D.

Doy mi voto como mejor deportista 1981 a

D.

por sus méritos en

votante D. firma

12-Diciembre-1981

VINAROS DURANTE
LA GUERRA DE LA
INDEPENDENCIA:

Los primeros días del presente año fueron tranquilos, pero al paso de los días se iban a desarrollar una serie de acontecimientos que cambiarían totalmente la faz de la contienda y en suma el acontecer de la ciudad.

En los primeros días del mes de enero y como ya era tradicional quedó constituido el ayuntamiento con el siguiente reparto de cargos:

Alcalde ordinario: PASCUAL SO-
RIANO

Regidores: CRISTOBAL BORDES;
MANUEL COSTA; MIGUEL FOR-
NER y BAUTISTA FORNER

Síndico Procurador General:
FRANCISCO DE PAULA MAYO
Locteniente de Justicia: FRAN-
CISCO GIL

Síndico Personero: FRANCISCO
LUIS DE JULIAN

Diputados: AGUSTIN ROCA y
MANUEL ESTELLER.

Suchet y la primera invasión
del reino de Valencia:

Después de los éxitos alcanzados en el sur de España el rey José pensaba que había llegado el momento oportuno para lograr la conquista del reino valenciano, es cierto que los meses que precedieron a este plan habían sido los más fructíferos de la intrusión francesa, sin embargo la operación, resultaría precipitada y en consecuencia estéril.

La orden fue dada el 27 de enero de 1810, que ordenaba a Suchet que fuese hacia Valencia, desplegado en dos columnas: una por Segorbe y la otra por Morella, San Mateo y el litoral. Ante estos hechos la reacción popular no se haría esperar, vuelven a entrar en acción el Cuerpo de Milicianos Honorados, cuyas acciones a continuación detallamos y se dirigieron como vemos al enumerar los pueblos hacia el maestrazgo por donde transcurría una de las columnas invasoras, la del general Habert:

- 3 de enero 52 milicianos al mando del capitán Becar, se dirigen a Segorbe el coste de esta expedición se elevaría a 300 reales.
- 15 de enero 60 milicianos al mando del capitán Feberer de la Torre, que van a San Mateo, asciende el gasto por raciones a 410 reales.
- 5 de marzo, una nueva columna al mando del capitán Febrer de la Torre se dirigen a Terol, y el gasto asciende a 3.225 reales 17 maravedises.
- 5 de marzo 27 milicianos al mando del capitán Manuel Febrer de Pedro, dirigiéndose a Segorbe, el gasto es de 1.722 reales.
- 5 de marzo, 33 milicianos al mando del capitán Vicente Colas, marchan a Segorbe y su gasto asciende a 501 reales.

III.— PRIMERA INVASION FRANCESA (1810)

15 de abril, con 8 milicianos el sargento Jacinto Piñol, con un gasto de 36 reales.

La primera invasión francesa
en Vinaròs:

La evacuación por el ejército imperial de las tierras valencianas después de la infructuosa expedición de Suchet en febrero y marzo de 1810 que había llegado hasta las puertas de la capital del reino no significaba, que el peligro de la guerra había desaparecido.

Y aún después de esta retirada sería cuando Vinaròs fue saqueado por primera vez por las tropas galas, cuyas vicisitudes son recogidas por Rafels García, en sus "Efemérides", dice así. "La Divisió del general Arispe, composta de cinq mil soldats francesos, entra en Vinaros presa de la mes gran indignació, per haverlos interceptat les tropes espanyoles i alguns paisans, entre Alcanar i Ulldecona, gran cantitat de racions. Els pocs veïns que no havien pogut emigrar, van rebre aterritzats als francesos. La divisió d'eixos, ab son General i Estat Major entra pel carrer del pont, aon des dels terrats els van apedregar, alcancant un tros de teula a un dels Edecans del General, ferintlo en la ma. Tot furiós, manà el General tocar a degolla, i el venerable vellet mossen Agustí Esteller, ab algunes distinguides persones de la vila —pos l'Alcalde i el Retor estaven ausents— s'aginnolla als peus del General i ab els braços en creu i plorant, demana pietat i compassio per al poble indefens; lliurant aixina a la Vila de que es complira la terrible orde. Si be es evita la degollina, no es van escapar les cases d'horrible saqueig, i les iglesies de profanacions." (1)

Esta entrada de los franceses en la villa fue motivada por la derrota que sufriría el general Caro a manos del general Suchet quien al mando de 11 batallones y 800 caballos, le haría batir en retirada, cuando su cuartel general y campo de batalla era excelente: Cervera, desde donde dominaba los dos caminos hacia Valencia. La derrota de Caro en Vinaròs le costaría 52 prisioneros, y además tomaría el camino de la retirada hasta Alcalá de Xivert, ante la gran sorpresa de Suchet como manifiesta en sus memorias. Esta decisión le costaría la destitución del cargo que hasta entonces ocupaba.

Las consecuencias de esta invasión sería el que muchas personas emigrasen o bien con destino incierto, otros a las islas Baleares, otros se refugiaron en barcas a poca distancia de la costa hasta que los franceses abandonasen la Villa. Quizá la parte de la población que más sintió la fuerza de la invasión fue el sector agrícola, pues les usurparon más de 300 caballerías, tan necesarias para sus acciones militares.

Bassecourt y la reorganización
y estabilización del frente
del Maestrazgo:

La subida de Luis Alejandro Bassecourt al mando de la Capitanía General del Reino de Valencia se hizo en momentos críticos, cuando las tropas españolas de bajo Maestrazgo, se habían replegado, ante el ataque francés primero a Alcalá y después a Murviello. Mientras tanto el derrotado José Caro había dejado en manos de su hermano Juan la comandancia de las tropas, y según noticias de la Gazeta, Joan Caro estaba aun en Benicarló el 16 de agosto con 4000 soldados de infantería y caballería.

No olvidando la defensa de la capital del reino Bassecourt, salió de la capital el 2 de octubre para ponerse directamente al frente de las fuerzas militares, acompañado del mariscal de Campo Conde de Romrée. Al llegar a Castellón de la Plana se le entregaría un parte de guerra del reconocimiento hecho por el gobernador de Peñíscola Ruiz de Lihori, sobre Vinaròs. Días después pasaría a revisar a los diversos destacamentos, extendiendo los reconocimientos españoles hasta Ulldecona y observando las posiciones enemigas de Vinaròs y Benicarló. Durante el mes de marzo se trasladaría a San Mateo y otros puntos de interior.

Vemos pues que el Capitán General pudo realizar con toda tranquilidad su revista ¿a qué era debida la tranquilidad que se respiraba en el frente del Maestrazgo? La razón es obvia el objetivo de las tropas imperiales era la conquista de Tortosa, base indispensable para asegurar la conquista del Sur del principado. Ante ello la actitud valenciana era suministrar a dicha villa pues la caída de ella sería la chispa que encendería la mecha de la conquista del territorio valenciano.

Así pues tan pronto como Bassecourt, se aseguró que su ejército estaba en condiciones de operar, proyectaría una acción para impedir el asedio francés a Tortosa. La acción señalada para el 26 de noviembre consistía en una ofensiva combinada que se extendía desde la Rápita y Los Alfaques hasta Ulldecona la columna principal del ejército con las tropas valencianas partiría desde Vinaròs. Sin embargo la acción fracasó estrepitosamente. El desas-

tre de Ulldecona significaba la derrota de un general y la derrota de otro ejército, pero para Tortosa era el fin, pues abandonada a sus fuerzas, capitularía el día dos de enero.

Otra derrota que acarrearía el desprestigio de Bassecourt, y que contribuiría a que creciese el desánimo bélico de los valencianos. Asimismo ocasionaría la segunda invasión del ejército francés a la villa.

La segunda invasión francesa
en Vinaròs:

El segundo saqueo sufrido por Vinaròs, según Perales (2) ocurrió el 27 de noviembre, para Oliver, que trabajo con documentación del Archivo de la Ciudad la fecha fue el 13 de diciembre, y describe el episodio tal como sigue: "El día 13 de diciembre de 1810, una fuerte división mandada por el general francés Musnier, estaba acampada por las riberas del río Cenía, para observar las tropas españolas del reino de Valencia que podían ir en socorro de los sitiados de Tortosa. En este día se libró una batalla entre las poblaciones de Ulldecona y Vinaroz, pues la columna española mandada por el general Bassecourt —que estaba en Vinaroz— se dirige para atacar a otra francesa situada en Ulldecona. Al comenzar la acción los franceses estaban batidos, pero reforzados por la caballería hicieron retirar a los españoles hasta Vinaroz, luego fueron sorprendidos estos, y los franceses los dispersaron, causándoles muchas bajas, y haciendo 2000 prisioneros. La consternación fue grande en esta Villa. Fueron muchos los atropellos, robos y destrucciones que llevaron a cabo los franceses".

Creemos basta este relato para dejar clara la política llevada por el ejército galo que una vez más había impedido que la ayuda llegase a Tortosa, a partir de ahora tenían el camino libre para continuar el asedio del cual como ya hemos dicho anteriormente conseguirían pronto, el fruto apetecido.

(1) Borrás Jarque en Historia de Vinaròs, Vol. II, Pág. 24, recoge el artículo publicado en la Revista San Sebastián, en julio de 1908.

(2) OLIVER: Historia General de Valencia. Tomo II, pp. 167.

Jordi Romeu
(Amics de Vinaròs)



FOTOGRAFIA D'AHIR

"LA ARTISTICA VINAROCENSE" Fundador: FACUNDO FORA.- Any 1928-29



VIAJE EN TREN HASTA CON UN 40%
DE DESCUENTO

INFORMACION: VIAJEROS RENFE,
PASAJE SAN FRANCISCO
VINAROS

HACE 20 AÑOS



SEMANARIO DE DIVULGACIÓN E INFORMACION LOCAL

Año V — Núm. 247

Vinaròs, Sábado, 16 de Diciembre de 1961

Depósito Legal C.S. 33-58

Campaña de Navidad

Estamos en el pòrtico que nos llevará a la alegría de la Navidad del Señor. A estos días de calor entrañable de hogar en el que se une la familia para conmemorar la dulce efemérides de Belén. Y en esta conmemoración está presente en nuestros hogares españoles y cristianos, la consigna de la caridad hacia nuestro prójimo. Obedeciendo a esta consigna, la Jefatura Local del Movimiento y la obra de Cáritas Parroquial tomaron la iniciativa de la Campaña de Navidad. El fin que las impulsa es la caridad; es el deseo de extender, en estos días navideños, la alegría cristiana de una mayor abundancia en los hogares de quienes lo necesiten.

Vd, lector, puede colaborar al noble fin que persigue la Campaña. Todos deseamos que nuestros familiares disfruten en estos días el mayor número de satisfacciones y comodidades. Y, por fraternidad cristiana, podemos hacer llegar a los hermanos más necesitados nuestra ayuda caritativa. De la abundancia con que participemos en la Campaña, depende la cantidad de hogares que podrán

beneficiarse, y hemos de querer que éstos sean todos aquellos que, por imperiosa necesidad, lo precisan. En los momentos de dicha familiar en que tienen cabida todas las satisfacciones, nos será grato pensar que esta dicha y esta satisfacción se han prolongado extensivamente, con carácter anónimo, que es como mejor puede ejercitarse la caridad cristiana.

Pensando esto bien, vayamos todos a tomar parte activa en esta campaña. Que nuestra ciudad quede en primera línea entre todas las que la realicen. Y lo que entregemos sea dado con liberalidad y con la alegría de cumplir un deber de fraternidad cristiana y española. Tenemos la dicha inmarcesible de vivir en la paz que España tiene bajo la mano firme de nuestro Caudillo. Paz que, en estos tiempos de zozobras e intranquilidades, es un don que el Cielo nos concede. Paz que nos obliga al agradecimiento. Y este agradecimiento debe tomar cuerpo de realidad en esta Navidad de 1961, en la que deseamos que nuestra paz y nuestra alegría estén presentes en todos los hogares.

LA MISERIA desaparecería si todos los católicos pusieran en manos de CÁRITAS una aportación económica proporcional a sus posibilidades.

CÁRITAS te dice:
Al hacer tu presupuesto piensa en la parte que tienes obligación de reservar para los necesitados.

chispa

PELIGRO DE DESERTIZACIÓN DE ESPAÑA: DE MOMENTO AÚN NO HAY CAMELLOS, PERO TODOS ESTAMOS BASTANTE JOROBADOS



SE TRASPASA TIENDA DE COMESTIBLES, POR NO PODER ATENDERLA

Interesados llamen al teléfono: 45 15 70 — VINAROS

EDITORIAL

Hemos estado viendo durante estos últimos días y suponemos que aún durará algo más, una promoción por parte de diversos estamentos oficiales de las conservas en aceite españolas. Asimismo los políticos de primera fila han celebrado comidas o cenas a base de ellas, todo ello con el afán de reivindicar el buen nombre de dichas conservas.

Nos parece bien, así a priori, el defender una industria española que parece iba de capa caída por culpa de lo de la colza, aunque por lo visto los conserveros no usaron de la misma, por tanto bien está lo que está bien.

Pero sin pasarse que tampoco es cosa de olvidar que si bien no tiraron de la colza desnaturalizada —afortunadamente— tampoco y por lo visto hicieron uso del tan pregonado, ensalzado a la vez que escarnecido y olvidado aceite de oliva. Y ahora por primera vez tienen que salir diciendo que la conserva es en aceite puro, pero sin especificar, puro de qué.

Debemos por tanto que salvar esta industria española, tenemos que salvar los miles de puestos de trabajo de esta industria y las divisas que entraban con ella, todo por el bien de la nación y salvar de paso a los industriales que han venido diciendo usar aceite de oliva español cuando en realidad venían usando el de soja ¿americano?

Salvémoslos, pero que no tengamos que agradecerles encima el que no nos hayan envenenado y sin olvidar que durante años —y así cuantas— hemos sido víctimas de un engaño por parte de estos industriales y que eso habrá que tenerlo en cuenta para la próxima vez, que la habrá, seguro. Mientras tanto consumamos conservas españolas, pero sabiendo que NO son en aceite de oliva español, a los españoles nos va el papel de quijotes, pero encima el del tonto es demasiado.

Hay que defender lo nuestro, claro, pero solo parece queramos hacerlo de fronteras para fuera y es que no sabemos y el motivo es claro y es que de fronteras para dentro no podemos, cojan como ejemplo el motivo de las conservas pero hay más muchos más, sólo hace falta ser un poco observadores lo malo es que siendo observadores críticos no se suele escalear el mando.



Director:
Pedro Vidal Tabueña

Redactores:
Juan Bover Puig
Mariano Castejón Chaler
Agustín Comes Pablo
M^a Luisa Falcó Boix
Enrique Forner Valls

Colaboradores:
Antonio Carbonell Soler
Joan Francesc Gil Lluch
José Luis Puchol Quixal
Jordi Romeu Llorach

Fotografía:
Cine-foto VIDAL

Publicidad:
Publi-VAQUER

Imprenta:
Jordi Dasso
Sant Carles de la Ràpita

Vinaròs, no se hace responsable de la opinión de sus colaboradores en los trabajos publicados ni se identifica con la misma.

PEQUEÑA HISTORIA DE DOS PASODOBLES

Los que asisten a los conciertos que realiza nuestra banda de música La Alianza habrán podido comprobar que con bastante asiduidad interpretan pasodobles compuestos por el que fue su maestro y director Dn. Tomás Mancisidor.

Pues bien, allá por el mes de agosto del año 1934 existía en nuestra ciudad la PEÑA TAURINA, la cual organizó un festejo en el que torearon dos grandes aficionados de nuestro mundillo taurino, Alejandro Puchol «Finuras» y Sebastián Torres. Dn. Tomás les prometió que al que realizara mejor faena le dedicaría un pasodoble y efectivamente cumplió su palabra y ahí está ese magnífico pasodoble titulado SEBASTIAN TORRES.

Casi por las mismas fechas les fue concedido permiso a los camareros para organizar una becerrada a beneficio de los pobres, y se dirigieron a Dn. Tomás para que también a ellos les dedicara un pasodoble, a lo cual accedió realizando otra magnífica composición, pero como iría la cosa que tuvo que titularlo «EL MIEDO ES LIBRE» aunque después lo cambiaría por su actual «VAYA CANGUELO»

SINCOPIA

CONCURSO DE GUIÑOTE

Como nos prometieron los organizadores, el pasado día 6, tuvo lugar la FINAL del Concurso de guiñote que, por espacio de cinco semanas, se ha disputado en los salones del BAR LOS MAÑOS.

La emoción y el interés no ha decaído en ningún momento, ya que estos últimos días y contra todo pronóstico la clasificación ha dado un vuelco. Y bien por confianza de unos o porque los otros han puesto su mejor saber afinando las jugadas nos encontramos que han variado de tal manera las puntuaciones que los que considerábamos como acreedores de los Trofeos, se han visto relegados a un tercer lugar.

En las últimas partidas se han hundido la pareja formada por Joselin-Romero II, que en el «sprint» no han podido aguantar la marcha que marcaron Baca II-Leandro y Romero II-Paco II, lo que nos demuestra, una vez más, que hasta el fin nadie es dichoso.

Pero, en fin, la competición, como les decía, dentro de una sana camaradería y campeando el buen humor se ha desarrollado a satisfacción de todos, parejas competidoras y mirones, que estos también cuentan, y nos han hecho más agradable, si cabe, los ratos libres tomando el café de cada día.

Nos dicen que el jueves día 10 tendrá lugar la entrega de Trofeos a los Campeones y Subcampeones, acto del que, caso de haber, les mostraremos el documento gráfico de tan solemne acto.

MAGNIFICO AYUNTAMIENTO VINAROS

ANUNCIO

De conformidad con lo dispuesto en el art. 88 del Reglamento de contratación de las Corporaciones Locales de 9 de enero de 1953, en el plazo de 15 días contados desde la publicación de este anuncio en el Boletín Oficial de la Provincia, pueden presentar reclamaciones en las oficinas municipales quienes creyeran tener algún derecho exigible a D. Miguel Aguilera, contratista de las obras de reparación de la balustrada del Paseo Marítimo de esta Ciudad, según acuerdo adoptado por la Comisión Municipal Permanente en fecha 24 de febrero de 1981, y por la que tiene depositada una garantía definitiva de 63.566'— (sesenta y tres mil quinientas sesenta y seis) ptas.

Vinaròs, 5 de diciembre de 1981.

EL ALCALDE
Fdo. Ramón Bofill

SUCESOS

Chocó con las barreras de un paso a nivel

El vehículo matrícula CS-58.103, conducido por José Cañizal Tena de 18 años vecino de Vinaròs, se estrelló contra las barreras del paso a nivel de Renfe sito en el kilómetro 167 de la nacional 232, término municipal de Vinaròs, resultando herido de carácter leve, su acompañante, Antonio Hernández Millán de 17 años, también vecino de Vinaròs.

DETENIDOS DOS ALEMANES

Miembros del Grupo de Información de la Guardia Civil del puesto de Vinaròs procedieron la pasada semana, a la detención de dos súbditos alemanes, como presuntos autores de un robo perpetrado en la localidad tarraconesa de San Carlos de la Rápita.

Un vecino de San Carlos de la Rápita cursó una denuncia ante el puesto de la Guardia Civil de aquella localidad, por el hurto de una cartera. Alertados todos los puestos de la Benemérita se procedió a realizar las oportunas investigaciones, que dieron como resultado la localización en un Bar de Vinaròs de dos individuos sospechosos, que al observar la presencia de varios números de la Guardia Civil realizaron una maniobra extraña dirigiéndose a los aseos de dicho establecimiento por lo que, los agentes del orden procedieron a un registro del local, encontrando en el referido aseo la cartera sustraída con la casi totalidad del dinero.

Identificados los dos individuos, resultaron ser los súbditos alemanes Hans Helling y Marinna Miclienna de 22 y 21 años respectivamente, siendo detenidos y puestos a disposición judicial.

ROTULART
Arte en Rotulación

ROTULOS LUMINOSOS
LETRAS ADHESIVAS
PLACAS GRABADAS

Arcipreste Bono, 43
Tel. 45 19 35
VINAROS

La clasificación final ha sido la siguiente:

Baca II — Leandro	18 puntos
Romero II — Paco II	16 id.
Joselin — Romero I	16 id.
Domingo — Andrés	14 id.
Miguel I — Paco I	14 id.
Barbero — Patricio	14 id.

Miguel II — Manolo	12 id.
Vita — Clemente	11 id.
Sandokan — José	9 id.
Baca I — Peno (Seb.)	9 id.

Esperemos que ésta haya sido el comienzo de una serie de competiciones. Que no se corte aquí. —S—

PLATAFORMA DEL CONVENIO DE LA MADERA

El Lunes día 30 de Noviembre, tuvo lugar la primera Asamblea de Trabajadores del ramo de la Madera en la Casa de la Cultura. Casi un centenar de trabajadores se dieron cita, respondiendo a una convocatoria que no se hizo demasiado extensiva debido a que la Asamblea era más que decisoria, para informar de lo que hasta ahora se había hecho.

Desde la mesa, presidida por un miembro de UGT y otro de CC.OO, se fue leyendo el articulado de la Plataforma Unitaria, entrando más en aquellos artículos que variaban del convenio anterior: duración del convenio; efecto retroactivo; plus de asistencia; pagas; antigüedad; jornada laboral; vacaciones; horas extras; jubilación; categorías y tabla salarial, entre los temas más importantes a negociar.

El ANE, fue otra vez la espada de Damocles que pende encima de todos. Si por parte de la UGT, el 15% a la tabla salarial responde a la actitud de los empresarios a ir por debajo del ANE. Para CC.OO, el 15% co-

rresponde al aumento de la costia de la vida, que está alrededor del 16%. Si para los primeros, en la negociación habrá que rebajar a medida que suba la patronal para encontrarse en el marco del ANE (ya que la patronal no negociará fuera de este marco). Para nosotros el 15% es lo mínimo que un trabajador debe ganar por encima de lo que está cobrando para poder llegar a final de mes, y no podemos ceder ni un punto.

Estas son las posiciones que polarizan el debate del convenio de la madera de este año, posiciones que tendrá que dilucidar la próxima Asamblea de Trabajadores con carácter decisivo, en el sentido de aprobar la Plataforma definitiva: a) No sobrepasar el marco del ANE (del 9 al 11%), b) reivindicar la subida de los precios al consumo, el 15%.

Ahora una representación del Baix Maestrat, se reunirá con delegados de la Plana Alta, para refundir las dos Plataformas y rápidamente convocar Asambleas de trabajadores para votar la Pla-

taforma, elegir a los que han de ir a defenderla, y analizar la situación cara a ver cuales son las fuerzas que contamos para defender la Plataforma y hasta donde estamos dispuestos a llegar.

Cada año la situación es más difícil, la derechización del Gobierno de la UCD, la amenaza del golpe de Estado, la crisis del capitalismo... están doblando más y más las espaldas de los trabajadores a base de sobre explotación, las rodillas de la oposición a base de concesiones, y la moral del pueblo con tanto abuso y tanta opresión. Durante este año, todos hemos visto que ni la sumisión, ni las concesiones laborales impiden a los empresarios continuar llenando de miseria nuestras casas: cierres, despidos, expedientes, sanciones, descapitalizaciones de empresas... todo en nombre de la crisis y del bien del país. Por una puerta despiden trabajadores fijos y por la otra entran menores de 18 años con contratos de 3 meses. Por una parte reducen plantillas y por la otra se hacen horas hasta en domingo. Empresarios que cierran aquí y abren allá. Para qué continuar, ellos

tienen el poder y las leyes, nosotros no tenemos más que nuestras manos y toda una historia de explotación en nuestras costillas.

La Plataforma que hemos aprobado los delegados de CC.OO y UGT del Baix Maestrat, no pide nada más que lo que nos pertenece, mucho menos de lo que nos corresponde por nuestro trabajo, no llega más que para ir tirando. Pero también somos realistas y sabemos que la situación no nos es favorable, aunque tampoco debemos dejarnos humillar. Como siempre ellos intentarán burlarse de nosotros; provocaciones, amenazas, no negociar, dividirnos... Pero nosotros estaremos dispuestos a defender la dignidad obrera conscientes de la dureza de la patronal y no cederemos un ápice delante de cualquier intento de pisotear nuestros intereses recortando aún más los salarios y amenazando de continuo con la negra perspectiva del paro y la crisis económica estructural. Crisis que no es nuestra porque ellos la han generado.

COMISIONES OBRERAS
(Vinaròs)

CRUZ ROJA



La Asamblea Local de la Cruz Roja, celebró el pasado domingo la Fiesta de su Patrona, la Inmaculada Concepción con una Misa en el Hogar Residencia San Sebastián a la que siguió un vino español para todos los invitados en los locales de su Agrupación. A la salida del templo pasó revista y saludó uno por uno a todos los componentes de la Agrupación el Ayudante de Marina Tn. de Navío D. Jesus Beloy.

CAZA



Gran ejemplar de jabalí, que tras ardua pelea lograron capturar en los montes de la Salsadella los cazadores de Vinaròs, Agustín Esteller, Severino Orenga, Vicente Pavía, Alvaro Prats, Juan Quixal, Andrés Sebastiá y Sebastián Fibla, acompañados estos dos últimos de su hijo. Durante la enconada lucha fueron heridos tres perros de los cazadores, sin que tuviera otras consecuencias.

El jabalí dio un peso de 110 kilos, que da idea de lo de la enconada lucha para capturarlo.

PABLO PORTA, en el CASINO



sugestivo mundillo del deporte rey. Pablo Porta, acaba de ser reelegido Presidente de la Federación Española de Fútbol. Ladislao Kubala, es el único jugador del mundo que defendió los colores de tres naciones: Hungría, Checoslovaquia y España y once años seleccionador. Con conocimiento de causa nos dará una versión sobre las auténticas posibilidades de España cara a los Mundiales 82 y Alex Botines es el periodista más cotizado de la cadena SER. Ni que decir tiene, que el CMC, tendrá un poder de convocatoria, como en ninguna otra ocasión, Pablo Porta nació en Barcelona el 17 de Noviembre de 1923. Se licenció en Derecho en la Universidad de su ciudad natal a los 23 años, ejerciendo durante cuatro años como Profesor de Derecho Internacional, en dicha Facultad. En la extensa relación de cargos ostentados figuran los siguientes: Jefe del SEU de Cataluña y Baleares y Jefe del departamento de Deportes Universitarios, de octubre de 1944 a marzo de 1947. Secretario de la Junta Directiva del RCD Español, de diciembre de 1958 a mayo 1962. Miembro de la Comisión Gestora de la Federación Española de Fútbol de diciembre de

Jamás un coloquio deportivo, ha despertado tanta expectación en nuestra ciudad y en especial, entre los socios del Círculo Mercantil y Cultural. Muy comprensible, pues los tres invitados son gente popular dentro de ese

1960 a noviembre 1961. Miembro de la Junta Directiva de la FEF de noviembre 1961 a mayo 1967. Presidente de la Federación Catalana de Boxeo de septiembre de 1963 a diciembre 1964. Vicepresidente de la FEF desde mayo de 1967 a mayo 1975. Presidente del Comité Nacional de Fútbol Juvenil y Aficionado desde mayo de 1967 a mayo 1975. Presidente de la Federación Catalana de Fútbol desde octubre de 1964 a mayo 1975. Presidente de la Federación Española de Fútbol desde el 28 de mayo de 1975. Los Vicepresidentes de su nuevo equipo directivo son: José Luis Núñez, José Ramos y Adolfo Gil de la Serna.

La Federación Española de Fútbol ha tenido desde que se hizo cargo de ella, veinte presidentes, siendo los anteriores a Porta, José Luis Costa Cenozo (1967-1970) y José Luis Pérez Payá (1970-1975).

El excepcional acontecimiento, que ocupará un primer plano dentro de la actualidad deportiva nacional, tendrá lugar el próximo martes día 15 a partir de las ocho de la tarde. Como el salón de actos tiene una capacidad reducida, unas ciento cincuenta personas, se instalará en el salón principal, un circuito de televisión, por gentileza de VIHERS.

SOLEMNE FUNERAL POR EL SR. FOGUET EN BARCELONA

El miércoles de esta semana, a las 8 de la tarde, se celebró en la parroquia barcelonesa de Sant Just y Pastor una solemnísimas misa de difuntos por el eterno descanso del alma de D. Manuel Foguet. El acto religioso, que fue organizado por la Colonia Vinarocense de aquella capital, resultó ser muy emotivo, pues de todos es conocida la gran vinculación que el Sr. Foguet tuvo con dicha Colonia y la estima que se le tenía en la misma. Presidían el acto los familiares que en la Ciudad Condal tienen la familia Foguet-Sorlí.

También asistió la Junta de la Colonia, así como todos los vinarocenses y amigos del finado que se enteraron y que, según nos han confirmado, fueron muchos. La Santa Misa fue oficiada por el Sr. Cura Párroco de aquella parroquia, quien, en su homilía, resaltó las virtudes humanas y cristianas de este gran vinarocense que lo fue nuestro Manuel Foguet.

CONCIERTO DE ALBA OLAYA

El sábado pasado, día 5, se celebró en la Casa de la Cultura, como es habitual, un concierto de piano a cargo de la joven pianista barcelonesa, Alba Olaya.

En la primera parte interpretó con muy buen nivel la Fantasía, obra 17, de Schumann, obra plenamente romántica y realmente difícil. Obra que puede resultar difícil también de seguir hasta el final, pero que en este caso, para el público más acostumbrado, Alba Olaya logró interesar, sin decaer apenas, en su interpretación. Quizá sea el suyo, un problema de fuerza, quizá algo mal aprovechada, que en determinados momentos (en el primer tiempo, por ejemplo) nos daba la sensación de ahogar el sonido. No obstante, en el segundo y también en el tercer tiempo, pareció irse acomodando.

La segunda parte fue interesante por su originalidad, y la oportunidad de escuchar dos cuadernos de piezas de dos compositores húngaros de nuestra época, plenamente considerados, Béla Bartók, —con su último volumen del Mikrokosmos— y Zoltan Kodaly —con sus nueve piezas, obra 3—. Quizá algo difíciles para este público menos acostumbrado, pero bastante impresionantes, llenas de recursos, plenamente modernas e interpretadas por Alba Olaya con estilo y brío ejemplares.

El próximo sábado, día 19, actuará el clarinetista Ricard Peraire, que acompañado por Miguel Rachmanis, interpretará obras de Grovlez, Stravinski, Peraire, Brahms, Poulenc y Debussy.

FARMACIA DE GUARDIA

—Del 12 al 18 de Diciembre—
**Ldo. D. TOMAS
 FERRER ESPALLARGAS**
 C/ N^a S^a del Socorro

TELEFONOS DE URGENCIA

Seguridad Social 45 13 50
 Ambulancia Cruz Roja 45 08 56
 Cuartel Guardia Civil 45 16 70
 Policía Municipal. 45 02 00
 Maternidad. 45 10 11
 Parada de Taxi (de 8 a 11). 45 28 15
 Telegramas por teléfono 22 20 00
 Res. Sanitaria (Castellón) 21 10 00
 C. Sanit. La Fe (Valencia). 340 60 11
 Aeropuerto (Valencia) 370 95 00
 Iberia (Valencia) 321 44 95

HORARIO DE TRENES

Dirección Barcelona: Hora salida
 EXPRESO a Barcelona Sants 04.02
 EXPRESO a Barcelona Sants 08.53
 SEMIDIRECTO U/T
 a Barcelona Término 10.22
 EXPRESO a Barcelona Sants 10.46
 RAPIDO U/T a Barcelona Término. 11.26
 TALGO a Barcelona P^o
 G^a y Cerbere. 14.11
 ELECTROTREN a Barcelona
 Término 19.57
 TRANVIA a Tortosa 21.20

Dirección Valencia
 EXPRESO a Almería,
 Jaén y Badajoz 00.58
 TRANVIA U/T a Valencia. 06.50
 ELECTROTREN a Valencia. 12.00
 TALGO a Valencia, Alicante
 y Murcia 14.33
 SEMIDIRECTO U/T a Valencia. 15.20
 EXPRESO a Málaga. 18.39
 RAPIDO U/T a Valencia 19.43
 EXPRESO a Murcia y Granada 23.41

HORARIO DE AUTOBUSES

Con Salida de Vinaròs

—Dirección Valencia—
 — VALENCIA. 7'30 horas.
 — CASTELLON. 7,30 - 8,30 - 13,30 -
 19,15 horas.

—Dirección Barcelona—
 — BARCELONA 7 horas.
 — TORTOSA 7 - 7,45 - 8,30 -
 10,30 - 13 - 15 -
 17 horas.
 — ULLDECONA 8,30 - 12 - 17,45
 horas.
 — CENIA — ROSELL 12 - 17,45 horas.
 — SAN CARLOS
 DE LA RAPITA 7 - 7,45 - 10,30 - 13 -
 15 - 17 - 19 horas.

—Dirección Zaragoza—
 — ZARAGOZA 7 y 15 horas (por
 Tortosa)
 — ALCAÑIZ. 8 horas (Por More-
 lla)
 — MORELLA 8 y 16 horas.
 — CATI. 17 horas.
 — TRAIQUERA —
 LA JANA — CHERT 8 - 13,30 - 16 - 17
 horas.
 — SAN MATEO. 8 - 13,30 - 17 -
 18,15 horas.
 — BENICARLO —
 CALIG —
 CERVERA —
 SALSADILLA —
 LA JANA —
 CANET 18,15 horas.

SERVICIO INTERURBANO
 Camping — Colonia Europa — Estación
Salidas:
 Ciudad — cada media hora.
 Camping — al cuarto.
 Colonia Europa — a menos 20 minutos
 Días normales a partir de las 8 horas. Sábados a las 9. Festivos a las 10 horas.

CINES

ATENEO (Vinaròs)
 Sábado y domingo.— **UN AMERICA—
 NO EN PARIS** - La película de los 7
 OSCARS.

COLISEUM (Vinaròs)
 Sábado y domingo.— **VIOLACION
 INCONFESABLE** - Clasificada "S"

Martes.— **LAS 1.001 NOCHES ERO-
 TICAS DE ALI MAMUN.**

Jueves.— **LA OPERACION.**

CAPITOL (Benicarló)
 Sábado y domingo.— **EL CRIMEN DE
 CUENCA y TARZAN Y LA CAZA—
 DORA.**

Lunes y martes.— **EL BARCO DE LA
 MUERTE.**

Miércoles y jueves.— **JASON Y LOS
 ARGONAUTAS.**

Viernes.— **AMOR SIN FIN y CON-
 DORMAN.**

REGIO (Benicarló)
 Sábado y domingo.— **UN HOMBRE
 LOBO AMERICANO EN LONDRES.**

Lunes y martes.— **ALIEN 2.**

Miércoles y Jueves.— **BRUCE LEE
 CONTRA EL DEDO DE HIERRO.**

Viernes.— **SADOMANIA.**

CINE-CLUB

Recomienda T.V.
 Sábado
 10'00 h.: La cucafera (infantil)
 13'00 h.: Concierto
 16'05 h.: Primera sesión, un filme
 de Michael Curtiz
 20'00 h. UHF.: Cine-Club, un filme
 de Raoul Walsh.

Domingo
 18'00 h. UHF.: Musical express
 20'00 h.: Voces sin voz.

METEOROLOGICO

Día	Má.	Mí.	Hu.	Pres.	L./m ²
1	19	11	34	758	—
2	21'5	10	30	758	—
3	18	7	38	760	—
4	16	5	44	762	—
5	15'5	5	40	758	—
7	19	6'5	52	752	—

Semana del 1 al 7 de Diciembre de 1981

SUSCRIBASE A



HORARIO DE MISAS

PARROQUIA ARCIPRESTAL

Domingos y días festivos: a las 8, 9, 10 y media, 12 y 18 y media.

Días laborables: 9, 12 y 20 horas.

Sábados: a las 9, 12, 19 y 20 horas.

**PARROQUIA DE
 SAN AGUSTIN**

Domingos y días festivos: a las 9 y media, 11 y media, 13 y 18 horas. Los días laborables, a las 18 horas.

**PARROQUIA DE
 SANTA MAGDALENA**

Domingos y días festivos: 8 y media, 11 y media, 12 y media y 19 horas.

Días laborables: 8 y media y 19 y media horas.

**CONVENTO DE LA
 DIVINA PROVIDENCIA**

Domingos y días festivos, a las 9 horas. Sábados a las 19.

Días laborables, a las 19 horas.

**RESIDENCIA HOGAR
 SAN SEBASTIAN**

Domingos y días festivos: a las 10'30 horas.

**IGLESIA EVANGELICA
 San José, 69**

Domingos, 5 tarde.

**CLUB DEL
 JUBILADO**

La Excursión programada a que hacíamos referencia en nuestra nota informativa publicada en este Semanario el día 28 de Noviembre ppdo. ha sido fijada para el día 15 del presente mes de Diciembre.— A las 8 horas.

Todos los que se hayan inscrito deberán personarse en la Plaza del Ayuntamiento con la razonable antelación, para no retrasar la salida de los autobuses.

La ruta fijada será la siguiente:

**JERICA, CUEVA SANTA (Altura)
 Y SEGORBE.**

Vinaròs, 9 de Diciembre de 1981.

**CLASSES DE LINGÜÍSTICA
 VALENCIANA I LA
 SEUA DIDACTICA**

En el Col.legi Públic de l'Assumpció, Avda. de la Llibertat 22, i organitzat per l'Institut de Ciències de l'Educació de la Universitat de València, començarà un Curs Elemental el proper dilluns dia 14 a les 8 de la vesprada.

**DEJESE de TONTERÍAS,
 COMPRE SUS TURRONES
 en las PASTELERÍAS**

Acepte este consejo de:

**PASTAS LOLIN — PASTELERIA MACIP —
 PASTELERIA SAN SEBASTIAN —
 PASTELERIA M^a LUISA —
 PASTELERIA SUQUET — PASTELERIA VIVER**

Carta al meu mestre, "el senyor Foguet"

Estimat mestre:

Avui a l'assistir al vostre enterament m'he enterat de que temps enrera alguns dels vostres alumnes us van oferir un homenatge. Com sigue que jo —també alumne vostre— no m'he enterat fins avui, ara públicament us vull testimoniar el meu modest homenatge escrit.

Avui he tornat a veure aquell Col·legi CERVANTES on fa vint-i-nou anys vaig començar a anar i durant quatre anys vaig ser el seu alumne fins que vaig anar a estudiar a Tortosa.

El record que tinc d'aquella etapa vinarossenca de la meua vida està molt lligat a vostè i a la seua escola. I dues coses especialment recordo d'aquell temps:

La llengua en que ens parlava que no era altra que la nostra, la que ara escric, i això a pesar de que els llibres eren en castellà i además que en aquella època no eren massa ben vistes aquestes coses.

I també la forma d'ensenyar-nos. Cada dia al matí la primera cosa era un comentari d'un tema d'actualitat. Era una forma —crec— d'iniciar-nos al diàleg, a una ensenyança no memorística, a saber estudiar.

L'anar jo a viure a Ulldecona ens va separar. Poques vegades ja ens vam veure. L'últim contacte va ser una carta vostra l'any passat donant-me el condol per la mort del meu pare.

Ara, avui, el condol l'he de donar jo a la vostra senyora. Al vostre fill ja li he donat aquest matí.

He conegut aquests anys algunes de les vostres moltes activitats: cultura, entitats, revista, emissora... Crec que també vau ser polític. I no precisament del mateix color que jo. Però per damunt de tot, vau ser el meu mestre. Bon mestre per a mí i suposo que per a molts.

Aquest és el meu senyor Foguet el que jo recordo, el meu mestre.

El seu alumne

Jaume Antich Balada
Alcalde d'Ulldecona

CARTAS AL DIRECTOR

Sr. Director:

Somos un grupo de amigos que nos hemos decidido a escribirle para apoyar la idea de Luis Franco y también la de Vd. para que el Ayuntamiento tome la decisión de dedicar una calle a Don Manuel Foguet. Estamos seguros que esta idea no caerá en el olvido, pues el Sr. Foguet se merece esto y mucho más. Le agradeceríamos que nos manifestara qué piensa el Ayuntamiento sobre ello. Nosotros estamos dispuestos a recoger firmas si fuera necesario.

Uns Vinarossencs

Sr. Director

De siempre me ha gustado, observar y ver cómo se desarrolla la vida en los pueblos y ver la forma de comportarse los ciudadanos, el pueblo somos nosotros los que habitamos en él y los que formamos esa masa de gente que convive entre sí en estos pueblos.

Nosotros los ciudadanos de Vinaròs debemos de poner un poco de interés y velar por aquello que es nuestro y que es de todo el pueblo.

Vengo observando hace mucho tiempo que hay algunos que les gusta hacer el mal a lo que es de todos, y como es de todos pues todos debemos mirar por hecho.

En el paso que hay del Terrasa Paya a la calle San José fue puesta una luz para que durante la noche no estuviera a oscuras, dicho paso, porque por él, durante la noche pasan mujeres, niños y ancianos, dicha luz ha sido rota varias veces, yo le pregunto a los protagonistas de estos hechos, cuanto le han pagado por llevar a cabo dichas obras.

Pero no es eso sólo, son otras cosas más, que siguen protagonizándose en varios sitios de Vinaròs y ahora más reciente ha sido la rotura de varios bancos de la Alameda donde diariamente son ocupados por personas mayores, y por madres que sacan a sus hijos de casa para que se distraigan y corran, aquellos que han roto los bancos, son vecinos de este pueblo de Vinaròs, que no les preocupa nada de lo que tiene el pueblo que es de todos, o es que le molesta ver sentados a esos hombres y mujeres que diariamente van allí para distraerse y pasar el rato.

Basta ya de todo aquello que va en contra del pueblo y no es beneficio para nadie...

R. R. M.

LIBERTAD DE EXPRESION

Se ha celebrado el día de la Constitución, con respeto pero sin alegría. El pueblo español no se compone solamente de políticos, existen también entre otras actividades más o menos necesarias, muchísimos industriales y comerciantes, infinidad de ellos pequeños, a los que se ha crucificado en nombre de unas libertades que se han traducido a expolios para sus reducidas economías. Sufrimos un empacho de nuevas leyes que nos abocan a la ruina. Leyes mal manejadas que permiten hacer pagar más, aduciendo que con más dinero, los que gobiernan, crearán más puestos de trabajo. ¡Qué poca imaginación! Eso depende siempre de donde proviene el dinero. Nunca del expolio de la industria y el comercio, que son los que principalmente potencian la energía que hace girar la rueda de la economía. ¡Qué sap lo gat de fer culleres! Los puestos de trabajo se generan a pequeñísimas dosis, no con obras espectaculares que dejan, como las guerras, una estela de víctimas, llámense muertos o parados.

¡Día de la Constitución! Todos los políticos se han puestos de acuerdo, todos están contentos, quizás con razón, con su razón, pero, los demás españoles, hasta los más identificados con la libertad, estamos decepcionados. Tenemos un derecho con una Ley que nos protege, pero, ésta, como todas las leyes, depende del criterio del ejecutor, y, entonces nos queda la tristeza de sabernos poco ejercitados en la pureza del criterio para adaptarnos a la verdad de la Ley. La ley sin fe, no sirve. Pero, tengamos un poco de esperanza, quizás con el tiempo todo se armonice y el ejercicio político-social y económico, al perder la aspereza del primer ámbito, nos desbroce el camino hacia el respeto y la mutua comprensión, haciendo innecesarias muchas de las disciplinas ineludibles, para una sociedad sin amor.

Sebastián Torres Suara

TRISTEZA

¡Oh, Patria mía querida!
A la que poco tiempo ha,
Regrese con mi medida.
Medida de desengaños,
En el exilio adquirida.

Te soñé noble y veraz
Y con honor sin medida;
Y te soñé fuerte y una
Cual me estabas referida.

Y... un día al regresar
A casa de mis mayores,
Me cayó al Alma a los pies;
Por ver que ya sin pudor,
Vivían los ciudadanos
De una Patria sin Honor.

Pedro Luis Saura de Albuquerque
Alcalá de Chivert

CHARLA-COLOQUIO

Estuvo organizada por la Asociación de Padres de Alumnos del Instituto de Bachillerato "Leopoldo Querol" de nuestra ciudad, y se llenó el salón de actos de oyentes de 3º y COU. Sobre "Juventud y Droga" habló, D. Juan Luis Altava Gargallo, Inspector del Cuerpo Superior de Policía en Castellón.

Luego se entabló animado coloquio con intervención de ex-toxicómanos, que se rehabilitaron en el centro "Las Palmeras" de Vall d'Alba. La velada que duró más de dos horas, por su acuciante actualidad alcanzó un alto relieve.

LOTERIA

Nos ha sido remitido para su publicación la siguiente nota:

Quedan anuladas las participaciones de lotería cuyos números se detallan a continuación, correspondientes al Nº 30.978 del sorteo del 22 de Diciembre de 1981:

Del 301 al 360, 527, 531, 539, 540, 542, 543, 544, 553, 565, 572, 573, 576, 582, 583, 584, 590, 591, 592, 595, 596, 597, 598, 599, 601 y 615. Fiestas de la Calle San Gregorio.

ACTUACION A T.V.E.

El passat dilluns dia 30 tinguérem el plaer d'escoltar i veure l'actuació davant les càmares de TV, del nostre paísà el pianista Carles Santos.

Fou protagonista del programa musical titolat "Música en viu" que s'emet tots els dilluns a les set de la tarda pel segon canal i dins la programació catalana de RTVE.

Després de venir d'una llarga gira per països americans, en els que ha contat per èxits clamorosos totes les seues actuacions, s'hi troba actualment a casa nostra, assolint, així mateix, grans èxits de crítica, com a just reconeixement a l'important treball que està desenvolupant en l'interpretació d'aquest tan difícil i suggestiu instrument com és el piano.

TROFEO PENYA BARÇA

(al jugador más regular del juvenil)

Los Sres. Felipe Fonellosa presidente de la Peña Barça y Juan R. Pla jugador de dicha entidad deportiva y cultural dieron esta puntuación

Partido Vinaròs - Benlloch

CURRO	3 puntos
BIRI	2 "
FORNER	1 "
SANCHO	1 "

CLASIFICACION

1º KEITA	6 puntos
2º KIKO	6 "
3º CURRO	4 "
4º BIRI	4 "
5º FORNER	3 "
6º DOMINGO	3 "
7º PEPE	2 "
8º VISEN	1 "
9º SANCHO	1 "

SE TRASPASA LOCAL COMERCIAL

Acondicionado para cualquier tipo de negocio,
con 400 m²

Calle del Pilar, 121 VINAROS

Tels. 45 28 16 y 45 26 12

El viernes 26 de noviembre del 81, fue elegido presidente de la Unión Internacional de Ciclismo, el Valenciano Luis Puig, a las 11 horas, en el Hotel du Rhone de Ginebre, reunidos los altos estamentos del ciclismo mundial, procedieron por votación a elegir su nuevo presidente, tres candidatos se presentaron a dicha elección, el Italiano Agustino Omini, el Luxemburgués Esch, y nuestro compatriota, Luis Puig, finalmente y a la hora de la elección, sólo quedaron dos por retirada del Italiano Omini.

Fueron muchos los españoles que seguían la marcha de las elecciones por radio, a la vez que flotaban los nervios porque se temían unas elecciones muy reñidas, celebrada la primera votación, daba como resultado un empate a 14 votos, se fue a una segunda votación, y el saldo de la misma, arrojó el siguiente resultado, 12 votos para Esch y 16 para Luis Puig, en aquellos momentos Luis Puig se encaramaba en el sillón más alto del Ciclismo Mundial para la alegría de los Españoles.

Luis Puig, nació en Alcudia, un pueblo situado cerca de Valencia el día 14 de Abril de 1915, fue profesor de cultura física en la Universidad de Valen-

D. LUIS PUIG ESTEVE PRESIDENTE DE LA UNION CICLISTA INTERNACIONAL



cia, en ocasión de presenciar una carrera ciclista, le entusiasmó este deporte dedicándose enteramente al ciclismo. A los 26 años, forma un equipo de corredores que debuta en el Velódromo de Sans. A los 27 organiza la Vuelta de las Juventudes en Valencia que es la primera ronda por etapas que se crea en España. Los años siguientes, continúa su actividad de organizador. Monta siete u ocho pruebas más, to-

das ellas de carácter amateur. A los 28 años es elegido presidente de la Federación Valenciana de Ciclismo y su primera medida es relanzar la Vuelta a Levante que llevaba cinco temporadas celebrándose. Poco después entra a formar parte en la Federación Española de Ciclismo, siendo presidente Manuel Serdán, con la categoría de vocal. En este tiempo, fue nombrado seleccionador Nacional y Director Deportivo del

Equipo Nacional, acudiendo a la Vuelta a Francia con los Poblet, Loroño y Bahamontes.

En el año 1970 asciende a presidente de la Federación Española, cargo que siguen ostentando hasta la fecha. En 1981 fue elegido Presidente de la Federación Internacional Amateur FIAC que ostentaba hasta entonces el Italiano Pasciarelli íntimo amigo de Luis Puig que en el mismo momento pasa a ser vicepresidente de la Unión Ciclista Internacional. Y el viernes 26 de noviembre resultó elegido presidente del máximo organismo del ciclismo mundial con 16 votos por 12 el Luxemburgués Josy Esch.

Miembros de la Unión Ciclista Vinaroz que seguían la marcha de las elecciones, estaban reunidos en el local social en compañía del concejal de Deportes Sr. Palacios celebrando la elección de nuestro amigo y paisano Luis Puig, con una fenomenal traca frente al local social, nuestra más sincera felicitación a nuestro amigo Puig, que tantas veces nos ha demostrado su afecto hacia nuestra ciudad, deseándole mucha suerte en su nueva tarea que no dudamos sera digno representante dejando bien alto el pabellón de España.

Manuel Sales Viladecans

El Programa *La Clave*, que emite TVE por la 2ª cadena, estuvo dedicada el viernes, día 20 de los corrientes, a analizar la figura histórica y política de José Antonio Primo de Rivera. Nosotros no vamos a entrar en este campo que desconocemos y que no sería propio, a mi parecer, de nuestro Semanario. Simplemente queremos dar a conocer un dato, curioso, si se quiere, y que está relacionado con nuestra ciudad, aunque la palabra *Vinaròs* no se pronunciara en todo el programa emitido.

Parece ser que en dicho programa, según me han contado, habló el director de cine José Luis Sáenz de Heredia, que, por otra parte, era pariente de José Antonio. Contó a los televidentes una anécdota de su primo y que, en resumen, viene a ser así:

José Antonio iba a Oviedo a dar un mitin y al pasar por cierto pueblecito de Asturias expresó su deseo de parar un momento para saludar al único falangista que en él existía. Este joven, al estallar la guerra civil, se fue al frente y murió en él. Sáenz de Heredia hizo averiguaciones, terminada la contienda, pero sus pesquisas casi nada le han aportado. Sólo le dijeron que había muerto en Castellón. En el programa parece que pidió la colaboración de quien pudiera saber cualquier cosa sobre este joven falangista.

Nosotros podemos afirmar que el tal Fidel Prías Escobedo, pues éste es el nombre que dio Sáenz de Heredia, no murió en Castellón, sino en Vinaròs y exactamente el 14 de junio de 1938.

De La Clave del día 20

por Juan Bover Puig

Existe en el Archivo de la Arciprestal una libreta, tamaño cuartilla, en cuya portada reza: *Libreta para uso de A. Lapuerta (Libro necrológico)*. Dentro ya de ella y encabezando el texto, dice: *Libro de defunciones. Relaciones de todos los fallecidos durante mi estancia en el Equipo Quirúrgico. Dr. Dorransoro*. En esta libreta están anotadas las defunciones que hubo en este Equipo Quirúrgico desde el 16 de mayo de 1938, en que se produce el primer óbito, hasta el 19 de febrero del año siguiente, si bien hay que hacer constar que después de esta fecha aún murió otra persona, pero no se anota la fecha. El total de inscritos es de 56.

Centrándonos en el tema que nos ocupa diremos que en el N° 9 de dicha relación se lee textualmente lo siguiente: *Fidel Prías Escobedo, Alférez; hijo de Fidel y Angelina, de 25 años de edad, soltero y natural de Méjico; residencia Oviedo; profesión cate-*

drático. Pertenecía al arma de Infantería, Regimiento Regulares de Ceuta n° 3 Batallón 3 Compañía 3 y falleció en Vinaroz el 14 de Junio de 1938. Su cadáver que se encontraba en el cementerio de Vinaroz n° 526, nicho 1 fue trasladado a Oviedo. El n° de su medalla de identidad es 492104. Recibió sacramentos.

Estos datos, me consta, ya han sido proporcionados al Sr. Sáenz de Heredia.

Haciendo un poco de historia y analizando la citada libreta podemos decir que quizá este Equipo Quirúrgico estuvo ubicado en el Monasterio de la Divina Providencia de nuestra ciudad. Sabemos de él que a los pocos días de entrar las fuerzas de Franco (15-IV-1938) en Vinaròs dicho Monasterio o Convento fue convertido en hospital militar de evacuación con una capacidad de 200 camas. Dicho hospital fue levantado en abril del 39 para trasladarlo al Convento de las Teresianas de Tortosa, pero

en este mismo mes fue de nuevo abierto un segundo hospital, aunque con menos camas (1). Según nos han dicho también hubo un hospital en el Colegio San Sebastián.

Del análisis de la libreta sacamos que fueron 33 el número de soldados que fallecieron, de los cuales 6 eran moros y un soldado alemán; un capitán, 2 tenientes, 2 alféreces, un sargento, 3 cabos, un Guardia Civil, 9 paisanos, 2 mujeres y uno sin especificar. Total: 56. Hay bastantes fallecidos que eran naturales del norte de España, sobre todo gallegos, aunque los hay de otras regiones de España y ciudades vecinas de Vinaròs: dos son vinarocenses.

Los cadáveres, en su mayoría, se enterraron en nuestro cementerio. A partir del N° 29 se especifica la causa del fallecimiento. Como es natural ésta era por heridas propias de los combates, aunque también hay algún caso que no es esta la causa, como le sucedió al joven Juan Bta. Castell Gurt, de San Carlos de la Rápita, que fue atropellado por una motocicleta en el término de Alcanar y también una niña de 10 años, Dolores Ana Pablo, de San Carlos de la Rápita, que falleció a consecuencia de un accidente acaecido en esta ciudad. El mes de mayor número de defunciones corresponde a junio de 1938.

(1) BOVER PUIG, Juan. I Centenario del Convento de la Divina Providencia de Vinaroz. *Semanario VINARÒZ*, n° 1088. Vinaròs, 4 febrero 1978, pág. 3.

DIBUJO Y PINTURA

(CLASES PARA TODAS LAS EDADES)

Tel. 45 22 69 Dr. Fleming, 8 3º-1ª VINAROS

Derechos de los extranjeros

Artículo 13.

1. Los extranjeros gozarán en España de las libertades públicas que garantiza el presente Título en los términos que establezcan los tratados y la ley.

2. Solamente los españoles serán titulares de los derechos reconocidos en el artículo 23, salvo lo que, atendiendo a criterios de reciprocidad, pueda establecerse por tratado o ley para el derecho de sufragio activo en las elecciones municipales.

3. La extradición sólo se concederá en cumplimiento de un tratado o de la ley, atendiendo al principio de reciprocidad. Quedan excluidos de la extradición los delitos políticos, no considerándose como tales los actos de terrorismo.

4. La ley establecerá los términos en que los ciudadanos de otros países y los apátridas podrán gozar del derecho de asilo en España.

CAPITULO SEGUNDO

Derechos y libertades

Igualdad ante la ley

Artículo 14.

Los españoles son iguales ante la ley, sin que pueda prevalecer discriminación alguna por razón de nacimiento, raza, sexo, religión, opinión o cualquier otra condición o circunstancia personal o social.

SECCION 1.^a

De los derechos fundamentales y de las libertades públicas

Derecho a la vida

Artículo 15.

Todos tienen derecho a la vida y a la integridad física y moral, sin que, en ningún caso, puedan ser sometidos a tortura ni a penas o tratos inhumanos o degradantes. Queda abolida la pena de muerte salvo lo que puedan disponer las leyes penales militares para tiempos de guerra.

Libertad, ideológica y religiosa

Artículo 16.

1. Se garantiza la libertad ideológica, religiosa y de culto de los individuos y las comunidades sin más limitación, que la necesaria para el mantenimiento del orden público protegido por la ley.



Vista aérea de Vinaros desde el mar

2. Nadie podrá ser obligado a declarar sobre su ideología, religión o creencias.

3. Ninguna confesión tendrá carácter estatal. Los poderes públicos tendrán en cuenta las creencias religiosas de la sociedad española y mantendrán las consiguientes relaciones de cooperación con la Iglesia Católica y las demás confesiones.

Artículo 17.

Derecho a la libertad personal

1. Toda persona tiene derecho a la libertad y a la seguridad. Nadie puede ser privado de su libertad, sino con la observancia de lo establecido en este artículo y en los casos y en la forma previstos en la ley.

2. La detención preventiva no podrá durar más del tiempo estrictamente necesario para la realización de las averiguaciones tendentes al esclarecimiento de los hechos, y, en todo caso, en el plazo máximo de setenta y dos horas, el detenido deberá ser puesto en libertad o a disposición de la autoridad judicial.

3. Toda persona detenida debe ser informada de forma inmediata, y de modo que le sea comprensible, de sus derechos y de las razones de su detención, no pudiendo ser obligada a declarar. Se garantiza la asistencia de abogado al detenido en las diligencias policiales y judiciales, en los términos que la ley establezca.

4. La ley regulará un procedimiento de "habeas corpus" para producir la inmediata puesta a disposición judicial de toda persona detenida ilegalmente. Asimismo, por ley se determinará el plazo máximo de duración de la prisión provisional.

Artículo 18.

Derecho a la intimidad. Inviolabilidad del domicilio

1. Se garantiza el derecho al honor, a la intimidad personal y familiar y a la propia imagen.

2. El domicilio es inviolable. Ninguna entrada o registro podrá hacerse en él sin consentimiento del titular o resolución judicial, salvo en caso de flagrante delito.

3. Se garantiza el secreto de las comunicaciones y, en especial, de las postales, telegráficas y telefónicas, salvo resolución judicial.



Vista aérea de la ermita

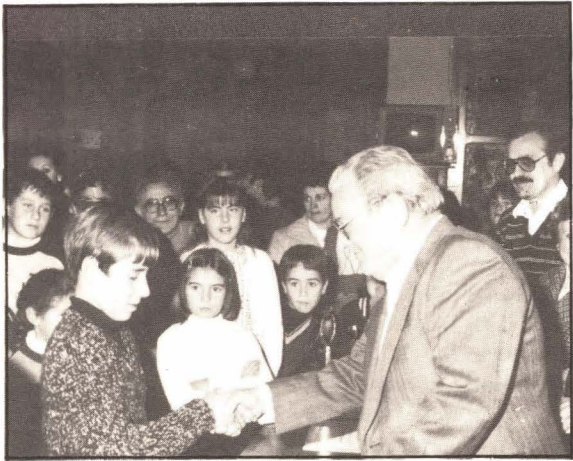

Reportatge gràfic del Primer Concurs de Dibuix "AFANIAS"

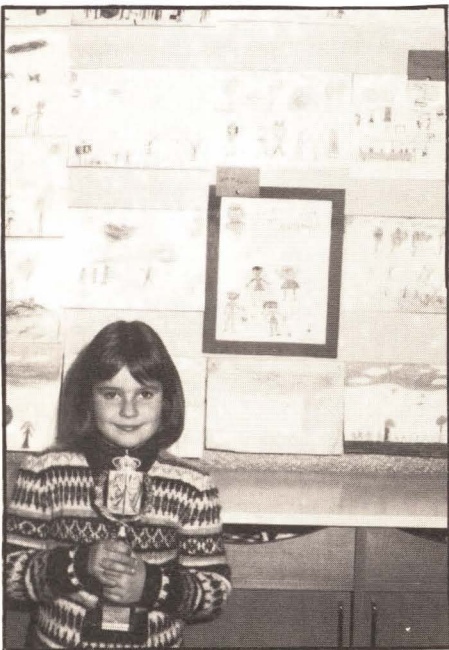

J'À SOC AQUI



SEGURIDAD · SERVICIO · RAPIDEZ

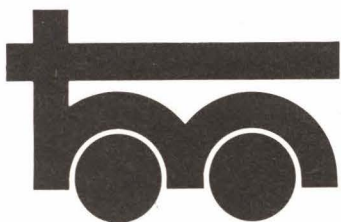

TRANSPORTES
@ll minuto



Master
de
popularidad 1981

EN TRANSPORTES EL MINUTO HACEMOS ALGO MAS QUE LLEGAR.

Porque somos RAPIDOS en llevar sus envíos, SEGUROS en hacerlos llegar en perfectas condiciones, y porque además damos el mejor SERVICIO.

Avd. Zaragoza, 49 Tel. 453850-VINARÓZ

SERVICIO REGULAR ENTRE:
(CASAS PROPIAS) MADRID-BARCELONA-IBI
(ALICANTE)-VALENCIA-ZARAGOZA-SEVILLA-
CORDOBA-CALATAYUD-VINARÓZ-ALBACETE-
TORTOSA.
CORRESPONSALES: EN TODO LEVANTE-ISLAS
BALEARES-NAVARRA-GUIPUZCOA-ALAVA Y
VIZCAYA-ASTURIAS-GALICIA-CASTILLA LA NUEVA
Y CASTILLA LA VIEJA-EXTREMADURA-ANDALUCIA
(CEUTA Y MELILLA)-MURCIA-ANDORRA LA VELLA.

a la memoria del Sr. Foguet
maestro y amigo

JOSE CORDOBA
en el Museo Municipal
y Sala Babel

*«Detrás de mí hay unas huellas sucias; delante el guiño de un relámpago en la sombra y dentro de mi corazón, un deseo rabioso de saber como me llamo»
León Felipe.*

Hagamos memoria, en este Semanario, en uno de sus «Al habla», presenté la figura de este pintor que vive, trabaja y siente entre nosotros, con motivo de su nombramiento de miembro de la Academia Europea de Bellas Artes. Aquella tarde en que preparaba el artículo, al tiempo que contemplaba su obra y su modo de «obrar», brotaba algún que otro comentario, mientras nuestro personaje, frente a su cuadro va apuntando sobre el pasado, presente y posible futuro de obra. A todo eso está trabajando un mural, mientras sigue el diálogo, grava, raspa, lima... Su pincel es muy vasto: espátula, paleta, raspador, formón..., junto a la taladradora, alisadora... El color se lanza, chorrea, se turbia en su quehacer emocional: la idea, con el tiempo y la acción, va fraguando su forma hasta «congelarse» en el lienzo, después de haber aceptado empastes, aglomeraciones de cemento, tierras naturales, políester, latex, esmaltes barnices... bajo formas y superficies ásperas, globulares, estratificaciones, relieves, todo con el gesto impulsivo y creador que deja palpitante la materia, empujado por la vivencia del instante que la rompe de un vivo desgarrón que irá tomando forma entre grietas, rajaduras, hendiduras, flexiones, modulaciones tridimensionales, orografías, planimetrías; dominio de la materia amorfa entre huecos, rellenos, bombeados, jugando con las sombras que dan complemento, provocando efectos de relieves que acentúan la corporeidad de los materiales; sugerencias, figuraciones que van determinando una sensación táctil, rugosa, granulosa, arañada, corroída, de rústicos matices, en los que están implícitos la ambigüedad, tragedia, sentimientos de nuestros días...

Esta diversidad de materiales y medios será completada por manchas monocromas, con dominio de lo acromático, acabado, agotado...; en otros los potentes colores, signo de violencia, de rabia, acentúan el signo: oscuridades y luminosidades nos van mostrando su capacidad sugeridora inspirada en su mundo, su problema, su protesta... o su ilusión ante un posible mundo, sugestivo, ante la sencillez de la naturaleza cuando la observamos e imitamos con sentimiento, envolviendo su obra de esfumaciones repletas de vivencias de su

existir. A los primeros pertenecen sus tachismos impetuosos, brutales, conjuntados de estridencias de colores intrincados, dramáticos, violentos morbosos completando el signo de conexión surrealista-abstracto; a los segundos les corresponde el gesto creador, vital, explícito con la misma irracionalidad emotiva que la naturaleza nos presenta su acción tempestiva o evolutiva.

Su obra acabada es una meditación que tiene como punto de referencia una realidad externa o íntima que el autor nos da bajo formas concretas, estructurando arquitecturas con las que busca efectos íntimos, más que estéticos; vivencias, más que expresión, de los que el espectador participa en una continua interacción, en su variada lectura, provocándole una conmoción conceptual.

Pues bien, la obra que se nos presenta tanto en el Museo Municipal como en la Sala Babel es fruto de esta enorme actividad, continua y callada, pero fructífera.

En el Museo Municipal, una temática se impone sobre todas las demás: el tiempo «Conquista humana del tiempo», esa mano alargándose hacia la luz-deseo-rojo. La luz se hace, queda

suspendida, mientras la mano intenta hacerse con ella y su color entre tonos oscuros, sobresale el disco rojo inflamado.

«Con el tiempo» el marrón se hace bronco, el respirar se hace difícil entre masas negras, escombreras, depósitos pringosos, acentuando cortes hirsutos y sombras cuarteadas de empastes agresivos, rodeados por el sugerente perfil del fruto.

«Torsos humanos del tiempo», bajo el gris cemento que aflora reforzado de hierro, el ser humano va desapareciendo entre rugosidades azul-violado fatigado.

«Estructura para un torso sin tiempo», de igual temática al anterior, la materia cemento, en un amacijo deforme, se aprieta untada de azul-gris-violado manchando de oscuro gris. La materia dura y directa da expresividad y sentimiento de desgarradura cebada de nostalgias.

«El mar humano del tiempo», silueta de ballena entra en el relato histórico-geológico de las especies; estructuras de costillajes y osamentas de hormigón, planimetrías con quiebras de terreno y pequeñas crestas de materia mugrosa, rodeado de un vaho gris invadiendo el cuadro que se infla y crepita bajo el azul tenue...

En «Bajo el tiempo» en gris azul, unas formas se desvanecen,

otras se afirman, aunque las incisiones van siendo más moderadas, el gris más esfumado.

«Raíz biológica del tiempo», mural de sol naciente, buey asirio-babilónico, en la encrucijada, en la distancia imprecisa, con agobio del tiempo implacable, junto al hierro en su estructura, en el azul purificador y suavizador de la historia como un mensaje de temporalidad, de energía y fuerza.

«Sin el tiempo», cerebro en su violado azul gastado; contradictorio sumidero de la memoria, de voluptuosidades y deseos ardiendo en la angosta querencia de su encierro cerebral.

«Agresión», gesto de mórbida carnalidad mática embestida de violencia dinámica, alcanzada por el ritmo de la línea provocando fuerte tensión expresiva, abatida contra el silencio, en un cabrilleo de rojos rombos, chafarrinón parpadeante en la materia dolorida fluyendo más dolor del que puede extraer su grito a voz en cuello, de susto y de ira.

«Tras el tiempo», fango abismal gris de aglomerados dormidos en la luz fría, arropada de gris, donde el haz luminoso barre el campo pictórico de un sopor mal sano, pesadilla y alucinación de un mundo gastado y perdido: ligeramente malva, intenta arrebolarse.

«Astucia y poder de una falacia» destrucción y desarticulación de un lenguaje en formas plásticas: águila de retadora mirada, acorazonada de hierro, impávida en un aleteo de orgullo y en su empaque desafiante en plena derrota, con fondo de sangre y brasa, entre bastón de mando, garra y cruz gamada ante la eminente alarma del tanque en su hueco y medroso avanzar, en su zozobra dilatada y justiciera.

«Opresión», ciénaga de glotona grasura engulle al hombre, con la trampa pegada a los pies y en su obcecada lucha, en su ansia por escapar a la infinita anchura entre masas terrenosas, ennegrecidas, voraces, violentas, símbolo de gris oscuro de la mano desgarrada y recios dedos en la pavora.

«Energía vital», mural, enérgica estructuración de cruda coloración, viva de punzante dinamismo, de exuberante y desmedrado chorro de energía en los rasgados segmentos en forma de toro y su entorno vertiginoso, monstruoso, caótico y ambiguo de tremendísimo tecnicismo, realidad agresiva y antagónica.

Y por último, «Partir o compartir?», endurecido gesto de un cierto espesor significativo, dramático, existencial: partir no es compartir, es festín; compartir es tener presente la presencia de otros seres...

Con un fondo de resonancias de jaz: ritmo de corazón y desgarrar de voz, deja para otra ocasión el comentario de la Sala Babel.

Agustí



nou ambient
roba de casa
SECCION INFANTIL Y REGALOS

- CORTINAS
- COLCHAS
- EDREDONES
- SABANAS
- TOALLAS
- ALBORNOCES, ETC.

DESCAMPS
Roba de casa
style primrose bordier

Dé calor a su hogar, visitándonos...!

Avda. de la Libertad, 2 — Tel. 45 22 98
VINAROS

UN EXIT POPULAR

Com estava previst l'acte ANTI-OTAN es va celebrar. La resposta popular de rebuig, es va posar de manifest, quan els organitzadors, es van vore obligats a retardar el començament de l'acte degut a la gran afluència de participants que constantment acudien al Pavelló Poliesportiu.

Gent de totes les edats i de tots els pobles veïns, que amb alegria i sense por, sense POR, eixe llambrich que constantment ens volen col·locar dins dels nostres cossos, els poders anomenats fàctics, amb la col·laboració d'uns i el consentiment d'altres i que eixa nit formaven un grotesc cor de mossegadors d'ungles.

Comença l'acte amb l'actuació dels conjunts que animaren la festa mentres continuava l'afluència de gent.

Quina meravellosa presència popular, el nostre poble, el poble treballador que no es doblega. Entre el públic ple de coneixements lluitadors de la llibertat, estava entre altres Redorat capellà d'Ascó, internacionalment conegut per la seua lluita antinuclear, no vam trigar a demanar-li que ens parlés, Vicent Pitarch també es va adreçar al públic, es van llegir comunicats d'adhesió de Partits i Sindicats, i un telegrama de Sagaseta.

Després de l'actuació dels joves músics, es va produir la tan esperada actuació del conegut grup AL TALL molt celebrada per tots; els components del grup van deturar la seua actuació per donar pas al parlament de l'ex-Comandant Otero, molt esperat pel públic. Otero ens va animar a continuar en la lluita encara que l'entrada a l'OTAN es consume.

Després d'aquest parlament, el grup AL TALL va interpretar unes poques cançons més, finalitzant amb la MOIXE-RANGA que va ser escoltada amb gran respecte per tots els participants. Finalitzada la interpretació de l'himne, el Pavelló va tremolar al crit de País Valencià-Països Catalans.

Tots els que vam estar a l'homenatge a Joan Fuster i que hem estat en aquest acte ANTI-OTAN no podem deixar de vore un paral·lelisme innegable. Contra els pronòstics dels mediocres l'homenatge a Joan Fuster va ser un èxit, malgrat la celebració l'endemà d'un acte feixista. El nostre acte ANTI-OTAN es celebrava la vespra de l'acte que, amb motiu de la mort d'un dels reclamats pel tribunal de Nuremberg, se celebraria a la capital de l'estat.

Palmero i Bustamante van cloure la Festa amb les seues interpretacions de Rok - dur.

ASSEMBLEA UNITARIA
D'ESQUERRES DE VINAROS

SE LLAMABA...

Se llamaba..., tenía 11 años y acaba de morir trágicamente. Poco antes de morir estaba jugando con esos juguetes que anuncian diariamente por la tele, y quien sabe como, prolongó el juego hasta su propia vida. Se acordó quizás de una de las más típicas escenas del Oeste; de estas películas que TVE suele programar en la sobremesa del sábado y quiso imitarlo en la realidad, lo que solo era ficción y le costó la vida. El solo se ató la correa al cuello mientras jugaba; pero hubo alguien más que le llevó la mano.

Según afirman los psicólogos, para un niño de 11 años el hecho de morir no es un acto irreversible. En televisión el pequeño había visto docenas de veces morir a un actor y aparecer vivo y coleando al día siguiente en otra película.

La noticia no la verán en ningún periódico, pero yo le conocía desde que nació. Le recuerdo jugando a pistoleros, jugando a Mazingher, a Stramki etc. Alojadas en su cerebro, sus ojos recogieron varios miles de escenas de muerte, miles de tiros, millones de puñetazos...

Los juguetes bélicos incrementan la acción «divulgativa» en la TV en los momentos de más audiencia infantil. En un trabajo realizado por psicólogos, este tipo

de publicidad, alcanza el doble del de los juegos educativos. Además de llevar un claro estigma de diferenciación sexual hacia los niños varones en detrimento de las niñas, afianzando la vivencia de rol masculino igual a poder y saber, es decir, dominación.

Los adultos nos quejamos del incremento de la agresividad; que «ya no se respeta nada», que «¿Dónde vamos a llegar?» que «no se puede vivir en paz», etc. Pero los adultos no solemos pararnos a escuchar a los niños, ¿que van a respetar? ¿nuestra agresividad al volante del coche, nuestras discusiones de fútbol, toros, etc., nuestro descontento familiar y social, nuestra explotación y represión?

En muchas ocasiones se ha dicho y ahora hay que volver a hacerlo con más fuerza que nunca; al niño no se le puede considerar como un elemento aislado, sino que es la resultante y el depositario del medio familiar, social, económico, cultural, político y fisiológico, de su entorno.

Es por ello que de pensar «acerca» del niño, hay que pasar a realizar algo para el niño y terminar, ojalá sea pronto, en trabajar con el niño.

Se llamaba... tenía 11 años y acaba de morir trágicamente. Nadie puede ya devolverle la vida, pero quizás podamos impedir que haya gente inconsciente empeñada en matar a nuestros hijos.

J. Boix

LA CARA "A"

La añoranza del ayer y la desesperanza de hoy se aglutinaron el día 20 de Noviembre en la Iglesia Arciprestal de Vinaròs a las 8 de la tarde, en una misa de difuntos, porque al igual que en otros muchos pueblos de España, se rezó por el alma de Francisco Franco, José A. Primo de Rivera y de todos los Caídos. Todos, los «Rojos» y los «Nacionales», los que cayeron antes, durante la guerra y después de ella e incluso los que aún mueren hoy.

Habrà, que duda cabe, infinidad de voces demócratas, que juzguen este ejercicio, como algo detestable, más por su sentido reivindicativo que por la práctica cristiana de respeto y recuerdo hacia los muertos, que es ésta, derecho inalienable del individuo. Pues bien, evidentemente a todo partícipe de estos actos les es inherente la idea de recuperar un sistema, una sociedad, una época cargada de defectos que nunca se agravaron. Máxime cuando ahora, los de aquella y los de ésta aumentan hasta la asfixia.

Los hombres mayores de este siglo, vieron como se pasaba del confusiónismo y la barbarie al orden y el trabajo, de la alpargata al «600», de la chavola al «Pisito», del analfabetismo al certificado de escolaridad, entre deficiencias, fallos y cosas mal hechas, lentamente pero sin retroceder, por eso es fácil entenderlos cuando hoy niegan esta democracia, en la que sus dirigentes se empeñan en decir que está todo por hacer y no se hace absolutamente nada.

Los hombres jóvenes de ahora, ven perplejos una sociedad caótica, en la que difícilmente se encuentra un puesto donde con su trabajo y su esfuerzo puedan labrarse un porvenir, una estabilidad. Impotentes han de conformarse, en el mejor de los casos, con un contrato temporal, han de aceptar ser tratados como algo de alquiler que se utiliza y luego se echa con las sobras, con el paro obrero, renegados a ser meras piezas de recambio, eventuales de por vida. Ante un presente desolador y un futuro incierto, es fácil entenderles cuando rechazan ser tributo y prefieren ser parte integrante.

Desde el «Yo puedo prometer y prometo» hasta «La OTAN sí, la OTAN no» nos han dado a cambio de una libertad, de la que sólo disfrutaban los políticos, los negociantes del «Porno», los «Películeros», seis años de una brutal esterilidad para resolver los verdaderos problemas, en virtud de la transición, la crisis, la consolidación y no se que más.

R. VIÑAS

Cano

DERBI

“la marcha diaria”

VARIANT
BOTON ROJO

PROVEEDOR OFICIAL
ESPAÑA 82

DURANTE EL MES
DE DICIEMBRE, CON CADA CICLOMOTOR,
TE REGALAMOS UN BALON DE REGLAMENTO

Vinarocenses ilustres en el olvido

Como es natural, en todo cambio, los nombres se barajan, se quitan, se ponen. Vinaròs al no ser ajeno al cambio que está sufriendo la nación estos últimos años también ha pasado por este cambio de nombres, aunque en nuestra ciudad sólo ha afectado a algunas calles.

Se han dedicado varias calles a grandes hombres como puede ser el Dr. Fleming, Vte. Blasco Ibáñez, Ausias March, y últimamente al gran poeta Antonio Machado. Es decir ningún vinarocense ha merecido una de las calles que se le ha cambiado de denominación o se le ha puesto de nuevo.

No quiero que se recuerde a los grandes personajes que ha dado la historia vinarocense pero que se pueden olvidar perfectamente por la cantidad de años que nos separen como podrían ser los grandes orfebres Pinyol que desde el siglo XVI en que se instalaron en Vinaròs fueron repartiendo su arte por toda Valencia; al ilustre Miguel Gavaldá, cuyo tratado de medicina era obligado en cualquier universidad europea; al ilustrísimo Frances de Vinaròs, Vicario General de Flandes, el cual es pieza im-

portante en la guerra del Emperador Carlos V contra los protestantes, sobre él sólo existía la autoridad del Papa; a los grandes pintores de la familia Guillo que son su arte decoraron gran parte de iglesias y ermitas en el siglo XVII; al primer maestro de la Villa que se conoce, Jaume Sabater; a Agustí Cabadés i Magí, catedrático en Valencia, su obra «Instituciones Teológicas» fue de gran renombre; a Josep Carles Esteller secretario de la Dirección General del Ejército de Nápoles el cual trajo a Vinaròs el cuerpo de San Valente; a Máximo Tomás Locella notable escritor humanista y sabio profesor, el cual dirigió los estudios de los que en su día serán dos ilustres hombres: Rafael Locella y Rafael Lasala; a Angel Villalobos que llegó a diputado e inició el primer ferrocarril de España; a Wenceslao Ayguals d'Izco gran escritor, uno de los máximos exponentes de la novela folletinesca, diputado a Cortes y uno de los que promovió la institución de la I República española y tantos y tantos vinarocenses ilustres y preclaros que están escondidos bajo el polvo de la historia. No, no pido que se recuerde a esta gente ya que no es obligación de nadie reconocer a las antiguas glorias

de su pueblo natal. Pero ¿quién no reconoce las glorias de los vinarocenses presentes? Músicos que están realizando conciertos por todas las salas de Europa, científicos que encabezan importantes centros de investigación, escritores, personajes populares, catedráticos, políticos y un largo etc.

¿Por qué los extranjeros tienen prioridad en Vinaròs a la hora de rotular una calle con su nombre? ¿por qué nos olvidamos siempre de los nuestros y nos vamos en busca de otras gentes cuando en nuestra tierra tenemos grandes hombres que se merecen una calle y mucho más?

Quedémonos de momento con el recuerdo de los vinarocenses ilustres que parece ser que están en el olvido o se les quiere llevar al olvido para pasar en otro momento a la toponimia popular y tradicional de nuestras calles que por lo visto tampoco es del agrado de mucha gente ya que se están cambiando los topónimos.

Arturo Oliver Foix

ECO

Eco son, de nuestra voz los gritos, que respondiendo van lo mismo repitiendo y a veces nos da pavor.

Eco, tienen muchas cosas que repiten sin ser voz, aunque nos parezca atroz no siempre son muy hermosas.

Nuestro eco debe ser y procuremos que sea, hacer, que se oiga y vea algo que proclame el bien.

V. de C.

PUEDA ADQUIRIR EL



en los quioscos de:

Francisco Castell
Vda. de José Lluch
Vda. de Sebastián Miralles
Angel Portilla y María Lourdes Redó
Antonio Requena
José Arzuaga

TALBOT HORIZON. EL MEJOR COCHE DEL AÑO

Todo en el Talbot Horizontón son ventajas fuera de lo corriente: habitáculo muy espacioso para 5 cómodas plazas, asientos envolventes, moquetas confortables, doble aislamiento de habitáculo y motor, asiento trasero abatible, volante de seguridad, doble circuito de frenos con servo-freno y repartidor de frenada, habitáculo indeformable, suspensión independiente a las 4 ruedas, indicador de desgaste de pastillas de freno, ordenador de viaje, encendido electrónico, econoscopio y una línea aerodinámica que permite el menor consumo entre los coches de su categoría: 5,5 litros a los 100 km.



3 versiones: LS, GL y GLS.

ESTAS Y OTRAS VENTAJAS PODRA COMPROBARLAS PROBANDO UN TALBOT HORIZON EN:

AUTOLICA

Ctra. Valencia - Barcelona, km. 67.4
Tf.: 21 13 22 - CASTELLON

ANTONIO GINER

Ctra. Valencia - Barcelona, s/n
Tf.: 45 01 12 - VINARÒS



EL ESPIRITU AUTOMOVILISTA.

TALBOT

PENYA D'ATLETISME VINARÒS

La pasada semana les ofrecíamos un avance sobre la fundación de la "Penya d'Atletisme Vinaròs". Hoy les ampliamos la información, con una entrevista que sostuvimos con Ximo Guimerá Rosso, uno de los promotores de la creación de la misma.

— ¿Quién inició la creación de la "Penya d'Atletisme"?

● Un grupo de jóvenes entre los que puedo citar a José-Antonio Forner Roca, Juan-Domingo Redó, Manolo Piñana; entre otros...

— ¿Cuál es tu posición dentro de la "Penya d'Atletisme"?

● Bien, mi posición es sencillamente la de un coordinador: mover administrativamente la "Penya d'Atletisme", preparar las documentaciones. En fin: papeleos y organización.

— ¿Por qué le habéis denominado "Penya d'Atletisme"?

● Sencillamente porque más que un club con socios y bajo una perspectiva burocrática, nos interesa que sea una reunión de amigos y camaradas con un interés único: el atletismo.

— Explícanos de dónde partió la idea de la formación de esta "Penya d'Atletisme".

● La explicación verdaderamente puede ser un poco larga. Te definiré en principio que es una opción deportiva no completada aún en Vinaròs, y por ello decidimos llevarla adelante.

— Explícanos un poco mejor...

● La idea nos venía rondando ya desde hacía cierto tiempo. Las dificultades, en principio, nos impedían considerar la existencia de una "Penya d'Atletisme" como algo posible. En un

UNA REALIDAD A VINAROS

momento nos vino la "locura" y hemos cogido la decisión: sacar la "Penya d'Atletisme" en tres semanas, ya que si no lo hacemos ahora no lo haremos nunca".

— Otra pregunta: ¿Y por qué el atletismo?

● El atletismo es un deporte en donde el ser humano lucha contra las dificultades impuestas por las limitaciones de su propio cuerpo. No es como el fútbol o el balonmano, en donde un equipo juega contra otro; sino que el atletismo podemos decir que es el deporte de la propia superación, en donde el atleta para competir se impone su propia norma, adecuada por supuesto a sus propias posibilidades.

Por otra parte, en los deportes en que participan dos equipos enfrentados, podemos ver sus hinchas y aficionados muchas veces aplauden a su equipo y abuchean al contrario. En el atletismo la cosa es bien diferente: el espectador aplaude a todos los atletas. En un cross, por ejemplo, todos los atletas son aplaudidos y animados, desde el primero hasta el último.

La diferencia entre este deporte y los deportes en los que un equipo juega contra otro es muy grande. El atletismo se rige por un código de superación y el público lo ve. El atleta lucha contra sus limitaciones, no contra los demás.

— ¿Cómo vais a organizar el equipo?

● Bien, en primer lugar tenemos consciencia de que la cantera existe. Aquí en Vinaròs hay mucha gente con afición a correr; sólo hace falta reunirlos y hacerla partícipe de un objetivo común. Como todos sabemos: "la unión hace la fuerza". De momento ya contamos con medio centenar de inscritos.

Por otra parte, en principio tan solo podemos practicar las modalidades de cross — medio fondo y fondo—, marcha atlética y nada más, debido a la total ausencia de instalaciones en Vinaròs dedicadas al atletismo.

La organización ha de correr a cargo de gente especializada que colabore con nosotros para entrenar y aconsejar a todos aquellos que deseen integrarse en la "Penya d'Atletisme". Desde luego no esperamos sacar campeones, ni lo pretendemos, ya que lo importante es participar y esto es lo

que vamos a hacer. Para ello necesitamos colaboración personal y dinero.

— Un punto muy importante: el dinero ¿Cómo estáis de ayudas económicas?

● De momento no tenemos una pseta, y por eso pedimos ayuda, ya que el atletismo desde una perspectiva realista es un deporte amateur, y por ello no puede mantenerse por sí mismo.

Las competiciones se organizan siempre en domingos o festivos para que los atletas puedan desplazarse sin verse obligados a dejar sus trabajos o deberes. El desplazamiento de un equipo hasta los diversos puntos de competición es, por desgracia, costoso y ha de ser financiado. Por otra parte hemos de tener en cuenta que el atleta se



hace corriendo y no podemos tener un equipo parado, para competir esporádicamente. Necesitamos participar y por ello esperamos la ayuda de todas las casas comerciales de Vinaròs, así

como de la Diputación y de nuestra delegación de Deportes de Vinaròs.

— ¿Cuáles son vuestros objetivos inmediatos y a largo plazo?

● De momento, sacar la "Penya d'Atletisme" adelante. Buscar un local para poder reunirnos y, nuestro mayor interés ahora es competir en las pruebas a nivel provincial.

Por otra parte, estamos tramitando la organización de un cross en nuestra ciudad para un domingo de enero. Un cross que traería a los mejores equipos provinciales y que sería la presentación de nuestro equipo en Vinaròs.

También vamos a intentar convencer a las escuelas para que vayan organizándose entre ellas competiciones de atletismo. Y ya a largo plazo, el desarrollo y promoción de este deporte, y por supuesto llegar a contar con pistas para la práctica del atletismo en todas sus modalidades. Pistas que puedan ser utilizadas por todos cuantos deseen practicar o competir.

Aunque actualmente no tenemos local, para todos aquellos que deseen participar en la "Penya d'Atletisme", o bien nos puedan ofrecer su ayuda tanto personal como económica, nos podéis encontrar en "Deportes Piñana" todos los días de 5 a 7 de la tarde o también por las tardes en Sant Jaume, nº 18, de Vinaròs.

Pues nada más, que os acompañe el éxito en esta labor que con tanto empeño os habéis propuesto. Suerte y que recibáis la colaboración necesaria.

CASLER

Comercial Hostelera ACCENSI

Concesionario Oficial:

FAEMA



Servicio de asistencia técnica
para Vinaròs y Comarca:

JOAQUIN GOMBAU

Villarreal, 8 — Tel. 45 05 29 VINAROS

EXPOSICION:
SAN ISIDRO, 109 - TEL. 741886
SAN CARLOS DE LA RAPITA

OFICINA Y TALLER:
SAN PEDRO, 7 Y 9 - TEL. 701406
AMPOSTA (TARRAGONA)

gamma

ILUMINACION



- focos.
- fluorescentes.
- bombillas de todos tipos.
- lámparas para discotecas y pubs.
- rótulos luminosos.
- neón.

Carreró, 48

Tel. 45 34 56

Vinaròs

ESPECIALISTAS EN ILUMINACION



BALONCESTO

En Villarreal jugaron el pasado sábado nuestros juniors frente a los locales y a punto estuvieron de lograr una sonora victoria, lástima que en los últimos compases del encuentro ésta se decantase del bando local por el escaso margen de dos puntos. El resultado final C.B. VILLARREAL -55- M. HNOS. SERRET -53- (22-20). Anotaron por nuestro equipo: Vizcarro (9), Zafra, Sebastián (15), Rodríguez (2), Gascón (10), Querol (2), Barrera (3) y Sanz (12). A destacar el conjunto pues todos contribuyeron con su entrega a forjar este resultado.

Asimismo el pasado sábado y en Burriana nuestros juveniles sufrieron una derrota frente a los locales por el tanteo de 76 a 59, resultado justo a tenor de los merecimientos de uno y otro conjunto, sin embargo quizá con un poco más de aplomo en defensa el resultado podría haber sido más justo.

Jugaron: Juan (10), Montserrat (5), Sales (3), Del Pino, Castell, Miralles, Fernández (2), Prades (11), Herraiz (11) y Vela (17). Fue eliminado por cinco personales Prades.

Este martes, Festividad de la Inmaculada, y en nuestro Pabellón disputaron un pésimo encuentro las muchachas del DRAPS BOUTIQUE frente a las del SCUDE de Nules y decimos pésimo porque nuestras jugadoras causaron una pobre impresión de juego aun así vencieron por un claro 52 a 31, lo que indica que de haber jugado como normalmente hacen, el resultado hubiese sido escandaloso.

Jugaron: Forner; Martínez (8), García; Valbuena (2), Doménech (4), Navarro (5), Serret (29), Pereda, Vela (4) y de Torres.

Las jugadoras del Draps Boutique saltaron a la pista sabedoras de su netta superioridad y con un juego disipado alcanzaron la victoria, sin embargo esta no fue lo brillante que pueden y deben realizar.

Para hoy está previsto un gran encuentro en nuestro Pabellón correspondiente a la Liga de 3ª División entre nuestro equipo y el C.B. ALCACER de Valencia, poderoso equipo situado en la zona tranquila de la tabla y que a buen seguro tratará de poner en dificultades la labor de nuestros jugadores, que deberán luchar lo suyo para doblegar a los visitantes. Suerte.

Los demás equipos del C.B. Vinaròs tienen una jornada de descanso en sus respectivos Campeonatos.

SENIOR

C.B. PUERTO DE SAGUNTO 105
C.B. MUEBLES
HNOS. SERRET VINAROS 45

Puerto Sagunto.- Gómez (-), Corbatón (6), Martínez (8), Pardo (10), Martín (23), De Asis (7), Lorente (14), Roure (17), Marzal (6), Ariano (-), Sánchez (6), Alonso (8). 4 faltas personales.

C.B. Vinaroz.- Gil (6), Rodríguez (-), Fontanet (2), Vizcarro (-), Sanz (4), Ayza (17), Buscarons (2), Morales (2), Casanova (12).

30 faltas personales y 6 técnicas 1 eliminado.

Arbitros Ferrer y Catalán. Dos jugadores más del equipo del Sagunto pero con la ventaja de tener un pito en la boca.

Los locales defendieron hombre presionante durante todo el partido por todo el campo y les pitaron 4 personales, el Vinaròs hizo zona y le señalaron 30 la mayoría de tiro, sólo esto ya indica el caserismo arbitral, pero aparte estuvieron los dobles, pasos y otras violaciones que señalaron contra el Hnos. Serret, sencillamente ideplorable!

Basquet

FUTBOL JUVENIL

VINAROS 8
BENLLOCH 0

En tarde de mucho viento que impedía la práctica del buen fútbol, nuestros chavales nos obsequiaron con una fuerte goleada que pudo ser mucho mayor, de no jugar cada uno a su aire y olvidarse de que el fútbol es un deporte de conjunto.

En la segunda parte nuestros juveniles jugaron un poco mejor pero no mejoraron pasadas actuaciones, siendo éste el peor partido jugado desde que comenzó la temporada.

En descargo de los chavales diremos que los continuos cambios efectuados en las alineaciones impiden un mejor acoplamiento y que todo el trabajo realizado en la pretemporada se ha ve-

nido un poco abajo debido a las lesiones de jugadores como Aulet, Ramón, León, Llaveró, Nico y Visen que a principio de temporada contaban como titulares y que no están a tope debido a las lesiones, esperemos que pronto podamos recuperar a alguno de ellos pues todo hará falta para conseguir una buena clasificación.

Por el Vinaròs jugaron: Pepe, Claudio, Curro, Kiko, Domingo, Forner, Keita, Marcos, Rodiel, Biri y Sancho. Marcaron los goles Biri 3, Forner 2, Curro 1, Sancho 1 y Rodiel hay que resaltar la gran actuación del Sr. del pito que al final del partido fue felicitado por los dos equipos y por el público.

OSCAR

UN ESTILO CON TODO LUJO DE DETALLES.

Vd. ya conoce el Renault 18 GTS, un coche cuyas prestaciones son inmejorables y cuya versatilidad satisface en todos los niveles al consumidor más exigente, por su conducción, por su mecánica, por su comportamiento, por

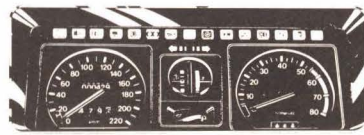
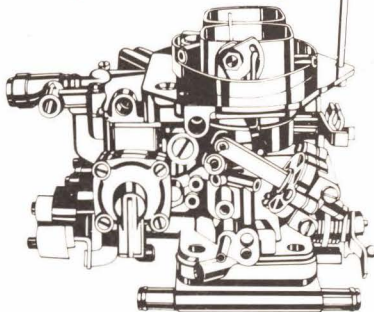

su confort, por su diseño, en definitiva, por una serie de características muy difíciles de superar.

Renault ha ido más allá, incorporando al Renault 18 GTS una serie de novedades que le convierten en un coche con todo lujo de detalles:

- Carburador de doble cuerpo
- Encendido electrónico
- Económetro y Cuenta-revoluciones

-Nuevas llantas y neumáticos más anchos y muchos otros detalles que Vd. podrá comprobar en cualquiera de los Concesionarios de la amplia Red Renault.

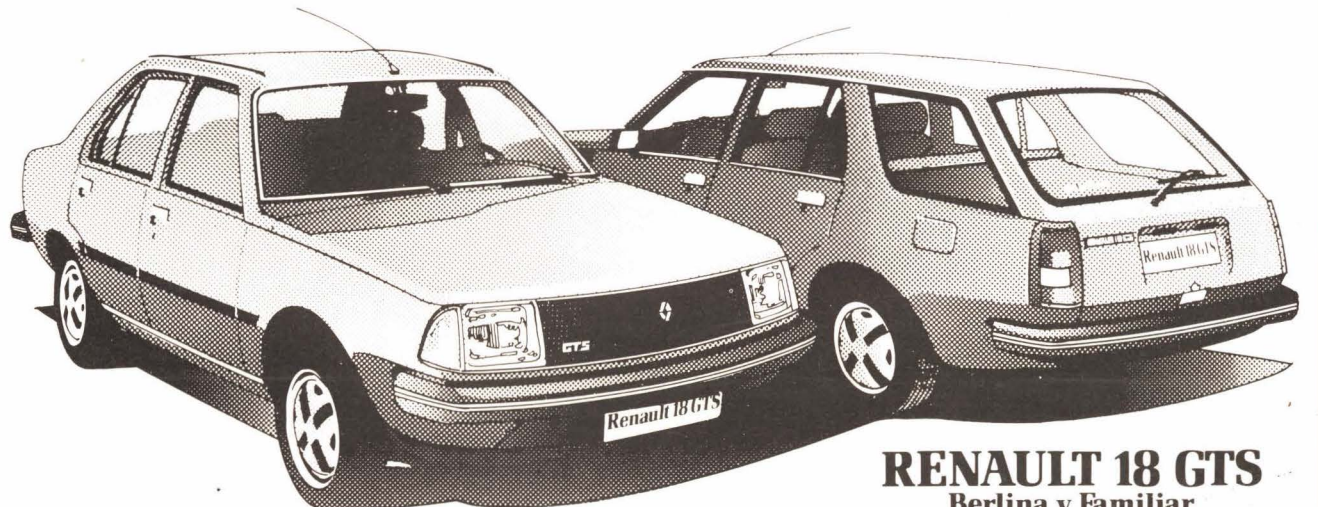
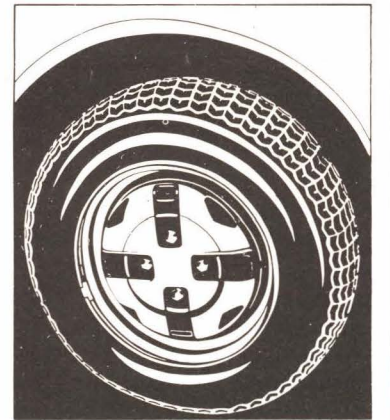

RENAULT 18 GTS
Berlina y Familiar

Venga a verlos a:

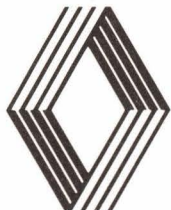

AUTOCA S.L.

CARRETERA VALENCIA - BARCELONA
VINAROS Y BENICARLO



BALONMANO

2ª DIVISION NACIONAL
GRUPO VI

C.B. FAVARA 38
C.B. VINAROS 11

C.B. FAVARA.— Pedros (Quiles), Pérez (3) Hervella (9,2 p.), Julián (2), Bixquert (3), Ciscar (6,2 p.) Cuñat (2), Sala (10), Canet (3), Manuel y Aragó.

C.B. VINAROS.— Caixa (Miralles), Serrano, Virgilio, Fort (2), Bernabé (2), Roso (3), Kratochuil (1), Sanz Durán (1), Lumba, Ibáñez (2) y Ruíz.

EXCLUSIONES.— Fort y Bernabé por el C.B. Vinaros, ambos por dos minutos. Ninguna por el C.B. Favara.

SISTEMAS.— Ambos equipos emplearon un 6:0 en defensa y 3:3 en ataque.

ARBITROS.— Peña y Joli de la Federación valenciana. Bien.

Cuando un equipo pierde por 38 goles a 11 pocas cosas se pueden comentar. Fue uno de los peores encuentros que le recordamos al C.B. Vinaros en mucho tiempo y lo más triste ante un equipo inferior a él.

En este encuentro no existió más historia que la continua superioridad de C.B. Favara ante un C.B. Vinaros que no daba una a derechas, ni en defensa, ni en ataque. Muy significativo es el resultado con que finalizó el primer tiempo: 18 a 2, sin comentarios.

La segunda parte siguió las mismas características con una pequeña reacción, al principio, del C.B. Vinaros pero que se quedó en eso, una pequeña reacción. Al final, resultado muy estrepitoso, fiel reflejo de lo sucedido sobre el terreno de juego.

En conclusión, no acabamos de comprender la metamorfosis que sufre el equipo en los desplazamientos, mientras en casa es casi imposible ganarle un partido fuera cambia su piel de lobo por la de cordero, y así es muy difícil alzarse con la victoria en cualquier terreno de juego. Un equipo que va en tercera posición no puede dar esta imagen, hay que tener más solidez y confianza en sí mismo.

Mañana nos visita el C.B. Onda. Equipo que no debe causar problemas si se juega como en casa se viene haciendo, si vemos al equipo de los desplazamientos todo es posible. El encuentro dará comienzo a las 12 en el pabellón.

HANDBOL



CRONICA D'ESCACS

CAMPEONATO SOCIAL
CLUB AJEDREZ
RUY LOPEZ

El pasado sábado finalizó la primera categoría de dicho campeonato que se ha disputado por el sistema de liga a una vuelta. El cuadro de clasificación ha sido el siguiente:

Nº	Nombre	1	2	3	4	5	6	7	8	9	Pun.
1.	J. Merino . .	-	1	1	1	1	1	1	1	1	8
2.	V.J. Villarro. 0	-	1	0	1/2	1	1	1	1	5 1/2	
3.	J. Ayza . . .	0	0	-	1	1/2	1	1	1	5 1/2	
4.	J. Vellilla . .	0	1	0	-	1/2	1/2	1	1	5	
5.	J. Figueredo 0	1/2	1/2	1/2	-	1/2	1	1	4	1/2	
6.	J.L. Alberich 0	0	0	0	1/2	1/2	-	1	1	4	
7.	H. Esparduc. 0	0	0	0	1/2	0	-	1	2	1/2	
8.	J. Alberich 0	0	0	0	0	0	0	-	1	1	
9.	A. Bladé . .	0	0	0	0	0	0	0	0	0	

CAMPEONATO
PROVINCIAL
POR EQUIPOS

Resultados de la cuarta ronda:

Ruy López Vinaros - C.A. Vall d'Uxó	-	3-5
C.A. Villarreal - C.A. Benicarló "A"	-	3-5
Círculo de Castellón - C.A. Benicarló "B"	-	7 1/2 - 1/2

La clasificación actual es la siguiente:

- 1º.- Círculo Mercantil de Castellón, con 25 1/2 puntos
- 2º.- C.A. Benicarló "A", con 22 puntos
- 3º.- C.A. Vall d'Uxó, con 15 1/2 puntos
- 4º.- C.A. "Ruy López" Vinaros, con 12 1/2 puntos
- 5º.- C.A. Villarreal, con 11 1/2 puntos
- 6º.- C.A. Benicarló "B", con 9 puntos

En relación al encuentro que el Ruy López disputó con el C.A. Vall d'Uxó diremos que fue muy disputado, pues en más de la mitad de las partidas se llegó al control de tiempo justo al límite de las 40 jugadas. La partida más emocionante fue la que Morral jugó con Marrama, este último realizó cerca de quince jugadas con la bandera levantada, se llegó a un final donde dos peones pasados de Morral compensaban la calidad (torre por alfil) que tenía Marrama y nuestro jugador en un intento de forzar la victoria no se dio cuenta de una combinación de mate que tenía el contrario y que dio al traste con una partida muy bien jugada.

Los resultados por tableros fueron los siguientes:

Esparducer - Centelles M.	-	0-1
Alberich - Salvador	-	0-1
Villarroya - Centelles F.	-	0-1
Morral - Marrama	-	0-1
Merino - J. Castelló	-	1/2 - 1/2
Ayza - Monzonis	-	1-0
Figueredo - J.M. Castelló	-	1/2 - 1/2
Vellilla - Belenguer	-	1-0

DELEGACION LOCAL DE DEPORTES VINAROS DEPORTE ESCOLAR

CAMPEONATO DE LIGA
FUTBOL SALA

CLASIFICACION

Resultados de los partidos jugados en la primera jornada.				CLASIFICACION						
				J	G	E	P	F	C	P
1	Sprint - Rapid	4		1	1	0	0	5	0	2+2
7	Bar Queen - Honda 5	1		1	1	0	0	9	1	2+2
7	Dragones - Cijese	1		1	1	0	0	4	1	2+2
8	At. Aviación - Mercurio	0		1	1	0	0	3	2	2
				1	0	0	1	2	3	0
				1	0	0	1	1	4	0-2
				1	0	0	1	1	9	0-2
				1	0	0	1	0	5	0-2

CLASIFICACION

		J	G	E	P	F	C	P
At. Aviación	1	1	0	0	8	0	2	
Dragones	1	1	0	0	7	1	2	
Bar Queen	1	1	0	0	7	1	2	
Rapid	1	1	0	0	4	1	2+2	
Sprint	1	0	0	1	1	4	0-2	
Cijese	1	0	0	1	1	7	0	
Honda 5	1	0	0	1	1	7	0	
Mercurio	1	0	0	1	0	8	0	

ALEVINES

0	Rayo - Sport 82	5
3	Viajes Orange - Furia	2
1	Zeus 2000 - Az 71	9
1	Neptuno - Saturno	4

PROXIMA JORNADA

Sábado día 12-12-81

INFANTILES

9 horas	Rapid - At. Aviación
9,40 "	Honda 5 - Sprint
10,20 "	Cijese - Bar Queen
11 "	Mercurio - Dragones

ALEVINES

11,40 horas	Sport 82 - Neptuno
12,20 "	Furia - Rayo

Domingo día 13-12-81

ALEVINES

9 horas	Az 71 - V. Orange
9,40 "	Neptuno - Zeus 2000

FUTBOL SALA

CATEGORIA ABSOLUTA

Resultados de los partidos jugados en la cuarta jornada

7	Discoteca Hit - Banco Popular	3
1	Peña Barça - Transp. El Minuto	8
4	Bar Tarrasa - Gingols	6
4	Auto Esc. Arnau - Pedrusco	7
3	Muebles Zapata - Roca de la Gavina	8
11	Const. Vinaroz - Pub Rosa	2
8	Els Pics - Citroën	2

CLASIFICACION

		J	G	E	P	F	C	P
Transp. El Minuto	4	4	0	0	44	6	8+4	
Discoteca Hit	4	3	1	0	22	10	7+3	
Banco Popular	4	3	0	1	25	17	6+4	
Roca de la Gavina	4	3	0	1	29	20	6+2	
Pedrusco	4	3	0	1	23	17	6+4	
Gingols	4	2	1	1	11	11	5+1	
Peña Barça	4	2	0	2	35	22	4-2	
Els Pics	4	2	0	2	22	19	4	
Auto Escuela Arnau	4	2	0	2	26	28	4	
Construc. Vinaroz	4	1	0	3	21	18	2-2	
Bar Tarrasa	4	1	0	3	14	30	2-2	
Muebles Zapata	4	1	0	3	14	32	2-4	
Citroën	4	0	0	4	14	30	0-4	
Pub Rosa	4	0	0	4	11	53	0-4	

PROXIMA JORNADA

Semana del 14 al 20 de Diciembre 1981

Lunes	Banco Popular - Pub Rosa
Martes	Discoteca Hit - Pedrusco
Miércoles	Bar Tarrasa - Citroën
Jueves	Auto E. Arnau - Trans. El Mint.
Jueves	Els Pics - Muebles Zapata
Viernes	Const. Vinaroz - Gingols
Viernes	Peña Barça - Roca de la Gavina

LOS CAZAGOLES

en disputa del magnifico trofeo donado por Tasca Roca de la Gavina

16 goles	Blasco	Peña Barça
14 "	Javier	Auto Esc. Arnau
11 "	Amposta	El Minuto
11 "	Ribera	El Minuto
9 "	Boti	Banco Popular
9 "	Moya	Roca Gavina
8 "	Pepito	El Minuto
8 "	Querol	Auto Esc. Arnau



DISCOTECA HIT

Equipo revelación del presente Torneo

De izd. a dcha., de pie, Roland, Vidal, Martínez, Parres, Luis, Cali y Miralles. Agachados: Torá, Juan, Tino, Miguel, Francis y Pla



DENIA — 1
VINAROS — 1

MERECIDO EMPATE,
CON MERITOS PARA
OBTENER LA VICTORIA

Alineaciones:

C.D. DENIA: Ahuñ: Agustín, Moya, Alepuz; Vaquero, Bolufer, Nájera, Doñate, Ivars, Bra-si y Nando.

VINARÓZ C.F.: Mayola: Reula, Marco, Ferrá; Mariné, Sanchó; Parada, Dobón, Cioffi, Coll (Tena) y Pastor.

Dirigió el partido acertadamente el colegiado valenciano Sr. Sala Giner.

GOLES:

1 — 0, Min. 32.— Bonita jugada de Vaquero que culmina con un buen disparo imparable.

1 — 1 Min. 62.— Saque de esquina del joven Tena, al segundo palo, donde Parada toca el balón hacia el centro para que Cioffi rematara espléndidamente de cabeza a las redes.

COMENTARIO:—

Lo más positivo de este encuentro, es esta entrega total que el Vinaroz demuestra en cada salida. De nuevo demostró que en esta liga hay que contar con él.

El partido comenzó con una fase de tanteo por ambas partes, que duraría hasta el minuto 19 de la primera parte, en que Pastor inició una bonita jugada, pasando en profundidad sobre Parada, quien lanzó un buen disparo que fue desviado a córner por un defensa. En el minuto 32 el Denia lanza sus hombres al ataque y en una bonita jugada de Vaquero, consigue inaugurar el marcador, batiendo a Mayola de tiro sesgado, sin opción para nuestro guardameta.

El gol en contra, hace espolear los ánimos del Vinaroz, que no tarda en hacerse amo de la situación, pasando al ataque con muchos bríos, fruto de ello, es la jugada que nace en Parada con Centro hacia Cioffi, que deja pasar el balón, que es controlado en el área por Pastor y cuando estaba en inmejorable posición para marcar, es trabado por Alepuz con ambas piernas. El árbitro no duda en señalar el claro penalty, en el minuto 44, o sea a un minuto para el descanso. Lo lanza Cioffi y el joven guardameta del Denia, quizás intuyendo la dirección del disparo, despeja con ambos pies. Mala suerte para el Vinaroz en esta jugada. Ocasión de oro y psicológica por lo que pudo representar en la moral de cada equipo.

En la segunda parte, de salida, Coll se quedó en la caseta, saliendo en su lugar el joven Tena que dio un poco más de mordiente al ataque, sucediéndose ocasiones de marcar para el Vinaroz.

En el minuto 54 Reula tuvo en sus pies un gol, pero en última instancia un defensor desvió a córner. Dobón que a mi entender ha sido uno de los hombres que ha galvanizado el juego blanquiazul, lanzó un buen disparo que fue rechazado a córner providencialmente por el meta local. Se llega al minuto 61 en el cual, el árbitro señala falta al borde del área del Denia. La lanza Parada con gran maestría por encima de la barrera, pero el balón por verdadera mala suerte dio en el palo, siendo desviado a córner por un defensa. Lanza el saque de esquina Tena al segundo palo, donde Parada devuelve al centro, materialmente a la cabeza de Cioffi, que no perdona, mandando el balón a la red. Alegría entre jugadores y vinarocenses que allí que nosotros bamos, pues a la vez se justificaba el merecido empate conseguido.

Todavía te... otra ocasión en el... el tablero por encima del portero, pero este en ágil estirada logró atajar el balón.

El Denia también tuvo sus oportunidades, pero la defensa del Vinaroz estuvo muy segura, como todo el conjunto en general.

La labor del colegiado, a mi entender fue buena.

Colaboración de J. García

TERCERA DIVISION
GRUPO SEXTO

Español, 0; Gandía, 3
Puzol, 1; Alcira, 0
Novelda, 0; Alicante, 0
Carcagente, 1, Benicarló, 0
Alginet, 1; Onteniente, 1
Paterna, 0; Mestalla, 3
Denia, 1; Vinaroz, 1
Olímpico, 0; Alcoyano, 1
Cuart, 1; Aspense, 1
Catarroja, 4; Villarreal, 2

CLASIFICACION

	J.	G.	E.	P.	F.	C.	P.
1 Alcoyano	14	10	2	2	21	9	22+8
2 Mestalla	14	8	5	1	27	11	21+7
3 Catarroja	14	9	3	2	24	10	21+7
4 Gandía	14	8	3	3	28	14	19+5
5 Alicante	14	8	3	3	19	10	19+5
6 Vinaroz	14	5	8	1	27	16	18+4
7 Paterna	14	7	3	4	23	21	17+3
8 Villarreal	14	5	6	3	21	16	16+2
9 Ontenien.	14	4	6	4	20	19	14
10 Benicarló	14	6	2	6	15	16	14
11 Alginet	14	5	4	5	12	20	14
12 Aspense	14	2	8	4	22	20	12-2
13 Puzol	14	4	4	6	13	18	12-2
14 Olímpico	14	4	3	7	15	19	11-3
15 Denia	14	4	3	7	17	23	11-3
16 Novelda	14	3	4	7	12	19	10-4
17 Carcagen.	14	2	4	8	9	22	8-6
18 Cuart	14	1	5	8	11	24	7-7
19 Alcira	14	1	5	8	8	18	7-7
20 Español	14	3	1	10	14	33	7-7

CAMPEONATO ESCOLAR
DE BALONCESTO

DE PISTAS Y HORARIO

ENCUENTROS PARA EL SABADO DIA 19 DE DICIEMBRE

FEMENINO:

CATEGORIA 3 y 4º

Pista: Colegio San Sebastián

A las 9 mañana:

Big Babol — Adidas

A las 10 mañana:

Consolación—A — Canoe

A las 11 mañana:

Sport Billy — Consolación—B

A las 12 mañana:

Consolación—C — Felinas

CATEGORIA 5 y 6º

Pista: Colegio San Sebastián

A la 1 tarde:

R. Stars — Paredes

A las 3 tarde:

Caribe—33 — Homeclec

A las 4 tarde:

Diamantes — Huracán

A las 5 tarde:

Consolación—8 — Bang-Bang

CATEGORIA 7 y 8º

Pista: Colegio Divina Providencia

A las 9 mañana:

Andromeda — Mandragora

A las 10 mañana:

Kickers — T'sing

A las 11 mañana:

Ibéricas — Sant Sebastià

A las 12 mañana:

Looking — Slogans

MASCULINO:

CATEGORIA 3, 4 y 5º

Pista: Colegio Divina Providencia

A las 3 tarde:

Play Boy — Halcones

A las 4 tarde:

Pivot — Adidas

A las 5 tarde:

Neptuno — Guerreros

Descansa: Globbe Trotters

CATEGORIA: 6, 7 y 8º

Pista: Pabellón Polideportivo

A las 3 tarde:

Quijote—1 — Llams

A las 4 tarde:

Atila — Trafalgar

A las 5 tarde:

Misericordia—82 — Asunción—7

Descansa: Quijote—2

CLASIFICACION

PENYA BARÇA VINAROS

Trofeo al jugador más regular
del VINAROS C.F.
Partido DENIA—VINAROS
SANCHO 3 puntos
MARCOS 2 "
FERRA 1 "

1 — MARCO	14 Puntos
2 — FERRA	13 "
3 — PARADA	10 "
4 — MAYOLAS	9 "
5 — CIOFFI	9 "
6 — DOBON	8 "
7 — PASTOR	7 "
8 — SANCHO	6 "
9 — LUIS	4 "
10 — GILABERT	3 "
11 — COLL	2 "



El pasado domingo se celebró en Barcelona, la popular y populosa carrera pedestre "Jean Bouin", a la misma concurrió el corredor local Agustín Ribera "Korea", que con el dorsal 901 (como ya comunicábamos la semana pasada) se clasificó en el puesto 62, en muy meritorio lugar si contamos que corrían 4.000 atletas en su prueba. Felicitamos al amigo Agustín por llevar una vez más en su pecho el nombre de Vinaròs cuando se lo "rompe" en carrera tras carrera.