

Roi G



Vinaròs

Setmanari d'informació local

Nº 1.636 - Dip. Legal CS-298-1984 Any XXX Tercera època - 17 de març de 1990

El equipo Alfa Romeo Vinaròs F.S. clasificado para la fase de ascenso.

Foto: Reula

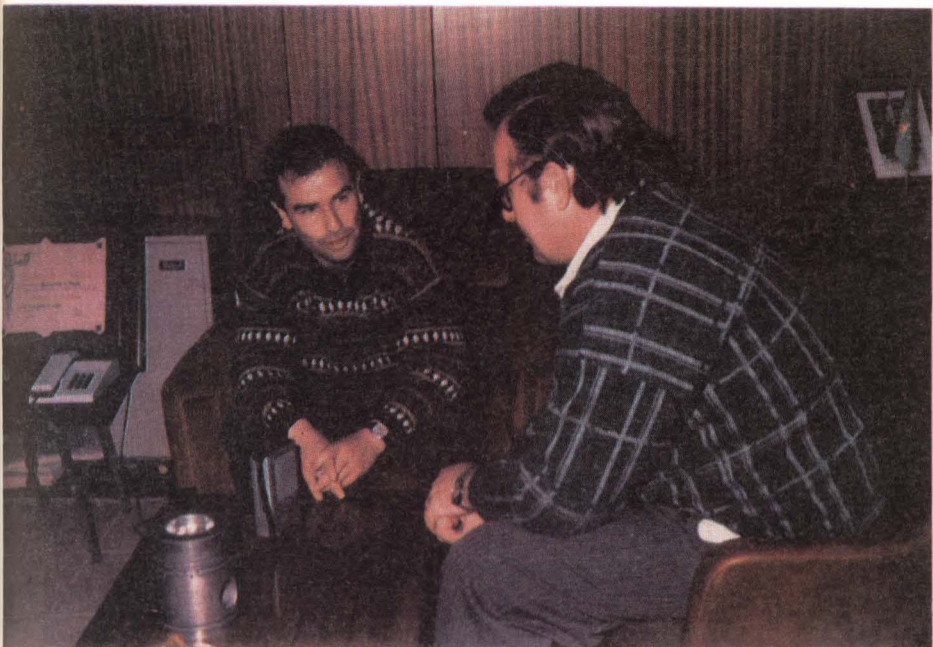

«La Alianza» prepara su próximo concierto como homenaje a su ex-director D. Jaime Montes. Foto: Reula



Se inauguró la nueva sede de la Peña Madrid. Foto: Reula



Vinaròs contará con el primer circuito homologado de Auto-cross, de la Comunidad Valenciana. Foto: Reula



La Peña Barça inició las obras en su nuevo local. Foto: A. Alcázar



Circuito de Auto-cross del Karting Club



La Casa de Andalucía celebró su romería «rociera» a la Ermita. Foto: Reula

Vinaròs
 Semanari d'informació local

Edita:
 Ayuntamiento de Vinaròs

- Director:
 José M. Palacios Bover

- Sub-directores:
 Juan Bover Puig
 Juan Boix García

- Redactores:
 Agustín Comes Pablo
 Angel Giner Ribera
 José Luis Puchol
 Emilio Fonollosa Antolí
 Andrés Albiol
 Alfred Giner Sorolla
 Corresponsal del
 «Vinaròs» en U.S.A.
 Rocío Rodiel

TIRADA: 1.950 ejemplares

Fotografía:
 Cine-Foto Vidal

- Publicidad:
 Publi-VAQUER
 Tel. 45 19 35

IMPORTANT

Aquest setmanari no accepta com seves les opinions expressades pels seus col·laboradors que tenen l'exclusiva responsabilitat del text publicat amb la seua firma, ni es fa responsable de l'autenticitat de la publicitat.

Vinaròs agraeix totes les col·laboracions, però adverteix que els originals a les diferents seccions no podran sobrepassar d'un foli mecanografiat a doble espai. Es publicaran, si es desitja amb pseudònim, però a l'original deuria constar la firma i figurar nom, cognoms, domicili, D.N.I. de l'autor, o bé, en cas d'Entitats, del representant responsable.

La direcció no es compromet en publicar les col·laboracions que arriben després del dimarts.

- Administració y Suscripciones:
 Apartado de Correos 16, o Ayuntamiento de Vinaròs

- Jordi DASSOY IMPRESSOR
 Sant Carles de la Rapita

AGENDA

HORARIO DE AUTOBUSES

SALIDAS DE VINARÓS

-Dirección Valencia-

- VALENCIA 7'30 horas.
- CASTELLON 7'30 - 8'30 - 13'30 - 19'15 h.
- BENICARLO - PENISCOLA -

Laborables:
 8 - 9 - 10 - 11 - 12 - 13 - 14 - 15 - 16 - 17 - 18 - 19 - 20 y 21 horas.
Domingos y festivos:
 Se suprime el de 8 - 14 - 15 y 16 horas.

-Dirección Barcelona-

- BARCELONA 6'45 - 16'45. Por autopista.
- TORTOSA 7 - 7'45 - 8'30 - 10'30 - 13 - 15 - 17 horas.
- ULLDECONA 8'30 - 12 - 17'45 horas.
- CENIA - ROSELL 12 - 17'45 horas.
- SAN CARLOS DE LA RAPITA 7 - 7'45 - 10'30 - 13 - 15 - 17 - 19 horas.

-Dirección Zaragoza-

- ZARAGOZA 7 y 15 horas (por Tortosa).
- ALCAÑIZ 8 horas (Por Morella).
- MORELLA 8 y 16 horas.
- CATI 17 horas.
- SAN JORGE - TRAIQUERA - LAJANA - CHERT 8 - 13'30 - 16 - 17 horas.
- SAN MATEO 8 - 13'30 - 17 - 18'15 horas.
- BENICARLO - CALIG - CERVERA - SALSADELLA - LAJANA - CANET 18'15 horas.

Horario de Trenes

Dirección Valencia	Hora salida Vinaròs
EXPRESO	
Barcelona - Valencia - Alicante - Murcia - Cartagena	1'14
INTERURBANO	
VINARÓS - Castellón - Valencia	7'00
RAPIDO «GARCIA LORCA»	
Barcelona - Valencia - Málaga - Granada - Almería	10'12
INTERURBANO	
Barcelona - Valencia	11'02
INTERCITY	
Barcelona - Valencia	12'21
RAPIDO «TALGO»	
Port Bou - Barcelona - Valencia - Alicante - Murcia - Cartagena	14'18
INTERCITY	
Barcelona - Valencia - Albacete - Madrid	16'38
INTERCITY	
Barcelona - Tarragona - Bilbao - Valencia - Alicante	18'52
INTERCITY	
Barcelona - Valencia	21'11
INTERURBANO	
Barcelona - Benicarló	22'46

Dirección Barcelona	Hora salida Vinaròs
EXPRESO	
Cartagena - Murcia - Alicante - Valencia - Barcelona	5'44
INTERURBANO	
Benicarló - Barcelona	7'00
INTERCITY	
Valencia - Barcelona	8'56
INTERCITY	
Alicante - Valencia - Tarragona - Bilbao - Barcelona	11'21
INTERCITY	
Madrid - Albacete - Valencia - Barcelona	13'19
RAPIDO TALGO	
Cartagena - Murcia - Alicante - Valencia - Barcelona - Cerbere	14'17
INTERCITY	
Valencia - Barcelona	17'09
INTERURBANO	
Valencia - Barcelona	18'52
RAPIDO «GARCIA LORCA»	
Málaga - Granada - Almería - Valencia - Barcelona	20'07
INTERURBANO	
Valencia - VINARÓS	Llegada: 20'56

TELEFONOS DE URGENCIA

Ambulancia Cruz Roja	45 08 56
Res. Sanitaria (Castellón)	21 10 00
C. Sanit. La Fe (Valencia)	386 27 00
Seguridad Social	45 13 50
Policia Municipal	45 02 00
Cuartel Guardia Civil	45 16 70
Funeraria Maestrazgo	45 11 91
Parada de Taxi (de 7 a 23)	45 28 15
Telegramas por teléfono	22 20 00
Funeraria Virgen del Lidón	45 16 98
Funeraria Vinaròs	45 28 90
Radio Taxi Vinaròs	45 51 51
Parque de Bomberos	47 40 06
Ambulancias Vinaròs	45 44 98
Ambulancias Maestrazgo	45 62 63

FARMACIA DE GUARDIA

Del 17 al 23 de Marzo
 Ldo. D. JULIAN SANZ
 C/ El Puente
 Tel. 45 13 17

Horario de Misas

Parroquia Arciprestal de la Asunción

Días laborables: 9, 12 y 19 horas.
 Víspera de festivos: 19 horas.
 Festivos: 8, 9, 11, 12 y 19 horas.

Parroquia de San Agustín (Convento Divina Providencia)

Días laborables: 19 horas.
 Días festivos: 9'30, 11'30, 13 y 19 horas.
 En C/. Leopoldo Querol, 57: 10'30 horas.

Parroquia Santa Magdalena

Días laborales: 8'30 y 19'30 horas.
 Días festivos: 9, 11, 12'30 y 19 horas.
EL CARME DELS MARINERS:
 10'15 horas.
SANT ROC: 11'15 horas.

Residencia San Sebastián

Días laborables: 8'30 horas.
 Festivos: 10 horas

Iglesia Evangélica San José, 69

Horarios de Cultos: Domingos 11 h.

Cines

CARTELERA BENICARLO

CINE CAPITOL

Sábado y domingo: «AL FILO DEL ABISMO»
 Del 22 al 26: «NACIDO EL CUATRO DE JULIO»

REGIO CINEMA

Sábado y domingo: «TRES CAMAS PARA UN SOLTERO»
 Del 22 al 26: «CAMPO DE SUEÑOS»

SE TRASPASA RESTAURANTE C'AN JOAN

Totalmente equipado y en pleno funcionamiento.
Interesados: Almas, 97 - Tel. 45 02 02

En Vinaròs compro casa antigua centro ciudad, sin inquilinos

Dirigirse: Tel. (976) - 23 17 25 - Srta. Rosa

METEOROLOGICO

Día	Má.	Mí.	Hu.	Pres.	L./m ²
6	17	6	69	760	—
7	19	7	64	760	—
8	20	8	78	760	—
9	16	10	79	761	0'5
10	22	11	55	764	—
12	23	10	72	769	—

Semana del 6 al 12 de Marzo de 1990.

El próximo Concierto de «La Alianza» será de homenaje a la memoria de su Ex-Director D. Jaime Montes

Entrevistamos al Director de la Banda D. José Ramón Renovell

– ¿Para cuándo está previsto este Concierto-Homenaje a D. Jaime?

• Será para el domingo día 8, Domingo de Ramos.

– ¿Será algún Concierto especial?

• Bueno, la programación se ha hecho poniendo como primera parte el mismo programa de la 1ª parte del último Concierto que hizo Don Jaime con «La Alianza», las mismas piezas que él programó y la segunda parte será ya dentro de nuestra programación normal.

– ¿Qué obras serán?

• Pues la 1ª parte, la de D. Jaime, el pasodoble de D. Tomás Mancisidor «Vaya Canguelo», «El Barberillo de Lavapiés» y «Gigantes y Cabezudos», y, en la segunda parte, la obertura «France» y veremos si ponemos otra zarzuela pero como ya va muy cargado de Zarzuela tal vez cambiemos.

– ¿Hay algún motivo especial para este homenaje?

• Bueno, creo que es de bien nacidos el ser agradecidos y muchas personas que han estado con la banda y han dado algo por ella, quieren reconocer la labor de D.

Jaime en los años que estuvo al frente de «La Alianza» por lo tanto creo que el homenaje viene a resaltar la gratitud de la Banda con él.

– ¿Vendrá algún familiar?

• Sí, hemos estado en contacto con la viuda, creo que está en Granada, y se desplazará a propósito para asistir al Concierto. No sé si vendrá sola o le acompañará algún familiar porque el hermano de D. Jaime, D. Arturo, también vinculado al mundo musical, ya murió.

– ¿Será éste el próximo Concierto o habrá alguna otra actuación?

• Bueno, el día 25 actuamos en el Asilo para todos los viejecitos que no pueden salir a escuchar a la Banda.

– Cambiando de tema. Tenemos una Banda muy joven. En cada Concierto se incorporan nuevos músicos ¿también en este Concierto veremos caras nuevas?

• Sí para este Concierto, con el fin de no romper «la marcha», para no ser menos, debutarán cinco nuevos músicos: dos trompas, dos flautas y un oboe, es decir que estamos ya muy cerca de los 60 músicos. La banda se está ya

haciendo grande.

– ¿Plantea esto problemas de instrumentos?

• Bueno, es el caballo de batalla. Nosotros presentamos cada año al Ayuntamiento un Programa de necesidades y dentro del presupuesto que se nos asigna se compran los instrumentos que se precisan. Y la verdad es que, hasta la fecha, en este sentido, el Ayuntamiento se está portando maravillosamente.

– ¿Se nota la labor de la Academia cuando se incorporan a la Banda?

• Bueno esta dinámica de incorporarse nuevos músicos, si no tuviéramos la Escuela de Música no sería posible. Es decir, la forma de superar el nivel de la Banda es con la formación de los chavales. Cuanto mejor sea por supuesto que mejor será la Banda.

– Siempre hemos dicho que la personalidad de la Banda de Vinaròs es ese equilibrio entre metal y madera que le da un sonido compacto, «redondo», ¿se tiene en cuenta al incorporar nuevos músicos y al comprar nuevos instrumentos?

• A la hora de comprar nuevos instrumentos lo pri-

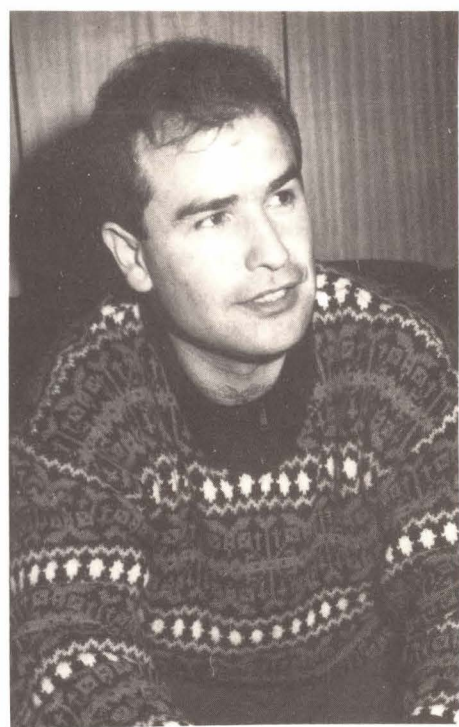

D. José Ramón Renovell. Foto: Reula

mero que se tiene en cuenta es la carencia que desde luego hay que suplirla y al incorporarse nuevos músicos ya se plantea la necesidad desde la Escuela respetando, claro, el cariño que cada alumno tiene por un instrumento determinado procurando también encauzarlos a sus posibilidades.

El equilibrio del que tu hablas es ya cuestión de trabajo del director. El que la obra suene equilibrada, hay que tenerlo en cuenta a la hora de trabajar, de ensayar, buscando un repertorio que se acople a las características de la Banda, etc., etc.

Y esto sólo se consigue trabajando y estudiando.

Gracias, José Ramón y éxito para «La Alianza».

Continuamos contratando toda clase de Seguros en las más favorables condiciones del mercado.

Aseguramos automóviles, camiones, motocicletas, y aceptamos a los conductores de 18 a 25 años.

Consúltenos antes de tomar decisiones.

SANTIAGO FALCO

Correduría de Seguros

C/. Angel, 6 – VINARÒS – Tel. 45 43 11

Magnífic Ajuntament Vinaròs

Edicto

Edicto

Conforme a lo dispuesto en la disposición transitoria 5ª de la Ley 39/88, de 28 de diciembre, procede en este término municipal la liquidación de la TASA DE EQUIVALENCIA durante el presente ejercicio económico de acuerdo con los siguientes extremos:

1.- SUJETOS.- Sociedades, Asociaciones, Corporaciones y demás entidades de carácter permanente, así como todas las sociedades civiles y mercantiles y personas jurídicas de toda clase.

2.- OBJETO.- Todos los bienes inmuebles poseídos por los referidos sujetos en el término municipal de Vinaròs desde el 1 de enero de 1984 al 31 de diciembre de 1989.

3.- DECLARACIONES:

a) CONTENIDO.- Descripción y valores de los bienes, con todos los datos necesarios para que la Administración Municipal pueda girar la oportuna liquidación.

b) COMPROBACION.- Cumplimentadas las declaraciones, con todos los datos necesarios para que la Administración Municipal pueda girar la oportuna liquidación.

c) PRESENTACION.- Comprobadas las declaraciones por la intervención se presentarán por duplicado en el Registro General, para que una vez registradas se devuelva uno de los ejemplares al interesado.

d) IMPRESOS.- Se facilitarán al efecto en las oficinas de intervención.

e) PLAZO DE PRESENTACION.- Será de quince días, contados a partir del siguiente a la publicación de este anuncio en el "Boletín Oficial" de la provincia.

4.- SANCIONES.- Quienes no presenten las declaraciones en el plazo señalado o incurran en cualquier infracción o defraudación se está a lo dispuesto en los artículos 77 y siguientes de la Ley General Tributaria.

Vinaròs a 12 de marzo de 1990.

EL ALCALDE
Fdo. Ramón Bofill Salomó

Aprobada provisionalmente, por el Ayuntamiento Pleno, la imposición y ordenación de las contribuciones especiales para la financiación del proyecto de URBANIZACION DE LA AVDA. GIL DE ATROCILLO; de conformidad con lo dispuesto en el artículo 17.1 de la Ley 39/1988, de 28 de diciembre, Reguladora de las Haciendas Locales, se expone al público y a los interesados a que se refiere el artículo 18 de la mencionada Ley, para que, durante el plazo de treinta días, puedan examinar el expediente y presentar las reclamaciones o sugerencias que consideren oportuno formular, así como para que, en dicho plazo, puedan constituir la Asociación administrativa de contribuyentes, a tenor de lo preceptuado en los artículos 36 y 37 de la propia Ley.

En el caso de que no se presenten reclamaciones, se entenderá definitivamente adoptado el acuerdo provisional, según lo dispuesto en el artículo 17.3 de la citada Ley.

Vinaròs, a 15 de marzo de 1990.

El Alcalde

CAJA RURAL Y COOPERATIVA AGRICOLA DE VINARÒS VIAJE A ZARAGOZA

Para el próximo día 31, sábado, del presente mes de marzo la Caja Rural y Cooperativa Agrícola de Vinaròs ha organizado un viaje para visitar la Feria de Maquinaria Agrícola (CIMA 90) que tendrá lugar en Zaragoza. La visita a dicha Feria está prevista para la mañana de dicho día y por la tarde se visitará la ciudad. Todos los socios interesados deben hacer la inscripción hasta el próximo miércoles día 21, inclusive, en las oficinas de la Caja Rural o Cooperativa Agrícola, donde se les darán más detalles del viaje así como el importe del mismo.

Anuncio

Aprobado por la Comisión de Gobierno de este Ayuntamiento en sesión celebrada el día 6 de Marzo del corriente año, la Rectificación Anual del Padrón Municipal de Habitantes se expone al público durante el plazo de 15 días, a los efectos de su examen y reclamaciones.

Vinaròs, a 6 de Marzo de 1990.

EL ALCALDE



5º. Aniversario de

Vicenta Fresquet Martínez

Que falleció el día 15 de Marzo de 1985,
a los 71 años de edad,
cristianamente

E. P. D.

Sus afligidos: Esposo Santiago Gavaldá, hijos Vicentica, Mª Carmen y Santiago. Hijos políticos, nietos y hermana, les ruegan le tengan presente en sus oraciones.

Vinaròs, Marzo de 1990



7º. Aniversario de

José Mª Cueto Colmenero

Que falleció cristianamente en Valencia
el día 15 de Marzo de 1983,
a los 58 años de edad.

E. P. D.

Sus afligidos: Esposa, hijos e hijos políticos y demás familia, les ruegan le tengan presente en sus oraciones.

Vinaròs, Marzo 1990

REMSA

— Meseguer y Costa, 37 —

SERVICIOS FUNEBRES A
COMPAÑIAS y PARTICULARES

AVISOS: Manuel Gil Roca

Avda. Barcelona, 40 - Tels. 45 28 90 - 45 04 80

El primer circuito de Auto-cross, de la Comunidad Valenciana, se ha construido en Vinaròs

Entrevistamos al Karting-Club

Vinaròs cuenta desde esta misma semana con el primer y único circuito de Auto-cross de la Comunidad Valenciana, construido por el Club Vinarocense de Kartings. Tres miembros de la Junta Directiva del Karting-Club, nos comentan esta primicia: Oscar Forner, secretario y los dos vocales Tomás García y Amador Torres.

Oscar, hace pocos días han terminado unos cursillos, ¿de qué iba el tema?

• En efecto. Con el fin de poder organizar pruebas sin tener que contar con los federativos de Valencia que nos cuestan mucho dinero y siempre había pegas para venir, sobre todo en verano, al tener nosotros local social, la Federación ha venido aquí para hacer los cursillos y se han sacado los cargos de tres cronometradores y siete comisarios de pista. Sólo nos falta el de Director de Carrera. Sólo hay tres en toda la provincia.

El Karting es escudería y aunque hablemos de un circuito de auto-cross, no queremos abandonar las pruebas de kars.

– ¿Esto quiere decir que podréis participar y colaborar en pruebas que se hagan en otros lugares?

• Sí, desde luego. Los cargos son de carácter internacional. Se hacen unos cursillos, después hay que pasar unos exámenes. El que sea cronometrador puede asistir a rallies, fórmula 1, todo tipo de pruebas...

– ¿Cuántas pruebas ha organizado el Karting Club? (Nos habla Torres).

• Ha hecho diez. El problema de las pruebas de Kartings es que hace dos años hubo un accidente en Teulada con dos muertos. Entonces la Federación ha prohibido el hacer pruebas urbanas en toda España. Y este es el motivo de que hemos dejado, momentáneamente, de hacer pruebas de kars y pasemos al auto-cross.

– ¿Es la primera vez que se intenta lo del auto-cross?

• Nosotros sí. Es la primera vez. Tenemos programadas 5 pruebas dentro del año 90: El 29 de abril, el 1 de julio, el 12 de agosto y dos más pendientes de decidir. Intentaremos montar el Campeonato de Levante y posiblemente un Campeonato de España.



Oscar Forner

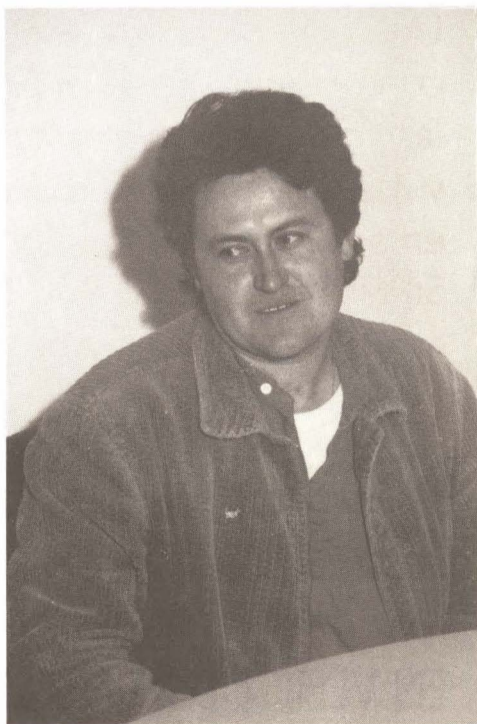

Amador Torres



García

En las pruebas del Campeonato Social «Ciutat de Vinaròs» podrán participar desde los pilotos locales hasta todos los que vengan de fuera, siempre que tengan licencia.

– Tomás, explícanos las categorías del auto-cross.

• Bueno, está dividido en tres grupos, tres divisiones. La 1ª son coches derivados de serie con tracción a dos ruedas. La 2ª son coches

con tracción en dos o cuatro ruedas, más preparados y la 3ª son coches exclusivamente preparados para este tipo de pruebas, prototipos.

– La noticia es sin duda el circuito. Háblanos de él...

• El circuito está en el polígono de Les Planes Altes y es una pista de tierra de 600 metros de largo por 12 de ancho y curvas de un radio mínimo de 15 m. Es una pista que

está en una finca que nos ha dejado Aridos García, de aquí de Vinaròs y esta semana ha quedado terminado. Es completamente horizontal, reúne todas las especificaciones para ser homologado. Precisamente, el 29 de abril, viene un federativo de Madrid para homologarlo y poder hacer pruebas hasta de tipo internacional.

– ¿Existen muchas pistas de este tipo?

• En la Comunidad Valenciana, en este momento, sólo ésta. En España, en el tema del auto-cross, se llevan la prima Cataluña y Galicia.

Ahora, nos desplazaremos a Lloret para asistir a una prueba, tener contactos con pilotos y federativos y veremos si organizamos un Campeonato de España.

– ¿Ha costado mucho dinero el circuito?

• Aproximadamente sobre unas 550.000 ptas. Se han tenido que hacer muchos movimientos de tierras.

– ¿Tiene fácil acceso?

• Sí, por la carretera de Ulldecona, a 10 kms., y para los que vengan de fuera, por la autopista, a 1 km. del peaje de salida.

Gracias a los tres y felicidades al Karting por tan importante noticia.

LOS LIDERES EUROPEOS.

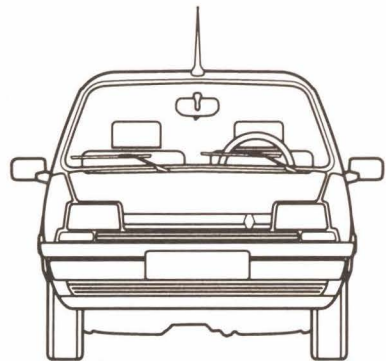

R-5 SOCIETÉ

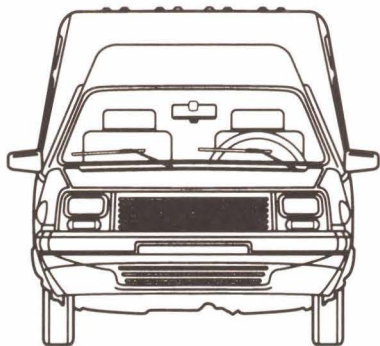

EXPRESS

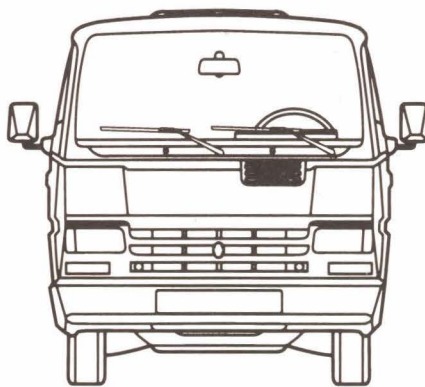

TRAFIC

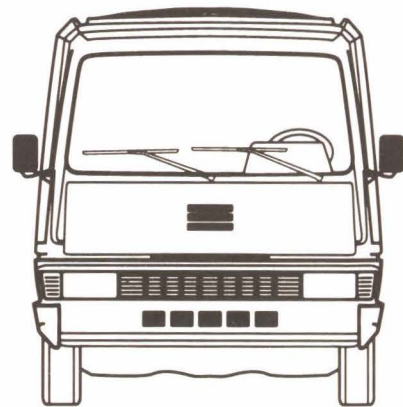

MASTER

RENAULT es el líder europeo en ventas de vehículos industriales ligeros.

Por muchas y buenas razones.

RENAULT 4 FURGONETA: La solución más sencilla a tus problemas de carga.

RENAULT 5 SOCIETÉ: El vehículo industrial con el confort de un turismo.

RENAULT EXPRESS: La solución para los pequeños negocios, amplía su gama con la versión Beauty Express Diesel.

RENAULT TRAFIC: Nuevo motor diesel de 2.499 cc. y 77 C.V. En 11 versiones.

RENAULT MASTER: Nuevas motorizaciones diesel y turbo diesel, ambas de 2.499 cc. y hasta 88 C.V. de potencia. En 5 versiones.

EJEMPLO DE FINANCIACION RENAULT EXPRESS 1.100

P.V.P. 955.000 Ptas.	ENTRADA 286.500 Ptas.	CANTIDAD APLAZADA 668.500 Ptas.
PRIMER AÑO	12 recibos (14 cuotas)	10.000 Ptas.
SEGUNDO AÑO	12 recibos (14 cuotas)	16.000 Ptas.
TERCER AÑO	12 recibos (14 cuotas)	22.000 Ptas.
CUARTO AÑO	12 recibos (14 cuotas)	25.000 Ptas.

Condiciones especiales válidas hasta el 30 de Abril de 1990 en Península y Baleares para toda la gama de vehículos industriales ligeros, en operaciones a 2, 3 y 4 años.

T.A.E. 20,34%

Una gran oferta con excepcionales condiciones. Y si eres profesional, aprovecha las ventajas de Renault Leasing, sin entrada y hasta 60 meses. Si quieres saber más, consulta en cualquier Punto RENAULT o llama al Sr. Financiación al 900 15 55 55.

Esta oferta no es acumulable a otras ofertas promocionales.

A.B.E. F-70/90

Y 90.000 PTS. MAS
SI NOS DEJAS TU VEHICULO USADO

RENAULT

LIDER EUROPEO
EN VEHICULOS INDUSTRIALES LIGEROS

Ven a verlos a: _____



Autoca, S.L.

Carretera Valencia -
Barcelona

VINARÒS Y BENICARLO

uerto de Vinaròs - Actividad Pesquera

por Andrés Albiol Munera

Resumen semanal de la extracción de la pesca por nuestras embarcaciones

Pesca de arrastre. Durante estos días el buen tiempo permitió el trabajo pacífico de todos los "bous". Las especies capturadas fueron similares a la semana anterior.

En cuanto a especies raras o poco habituales, hay un tipo de "petxina" que para los pescadores es normal, pero para mucha gente es rara, ya que nunca la ha visto y mucho menos la ha comido. El presente molusco, por la similitud que tenemos con la desembocadura del río Ebro, suele pescarse de vez en cuando, ya que tiene un hábitat por nuestras costas bastante propicio.

Naturalmente es un bivalvo que puede alcanzar los 7 cm. Sus valvas son completamente iguales y con una hermosa escultura radial, o sea muy artesanal.

El nombre oficial corresponde a *Cardium tuberculatum*. En castellano es llamado Berberecho verrucoso.

Pertenece a la familia Cardiodea. Tiene los sifones cortos. El pie es corto y doblado, utilizándolo para su locomoción, que a simple vista se puede apreciar cuando lo saca de las

Pesca de trasmallo. Durante la presente semana las extracciones de las pequeñas embarcaciones han sido normales. Lo que más han llevado a Lonja ha sido sepia, mabre y sargos.

Pesca del pulpo con cadufos. Actualmente son pocos los cadufos que tienen calados en el mar. Sus pesqueras son un poco flojas.

Pesca del bígaro. Cada día son más las embarcaciones que faenan a esta modalidad. Sus ventas van siendo normales (2 ó 4 cajas según día). También siguen capturando cajas de caracoles "puntxens".

Trasmallo de fondo. Las tres embarcaciones que faenan con redes fijas en los caladores de difícil acceso, han llevado a Lonja numerosas cajas de langostas y bogavantes. Al mismo tiempo también pescan rapas, mólle- ra, pescadilla, gallineta y rayas.

Refiriéndonos a un tipo de molusco que ni se puede degustar, y por supuesto no tiene ningún valor comercial, es la dichosa "barrina".

Son numerosas las ocasiones en que los "bous" cuando faenan por fondos muy fangosos, realizan unas

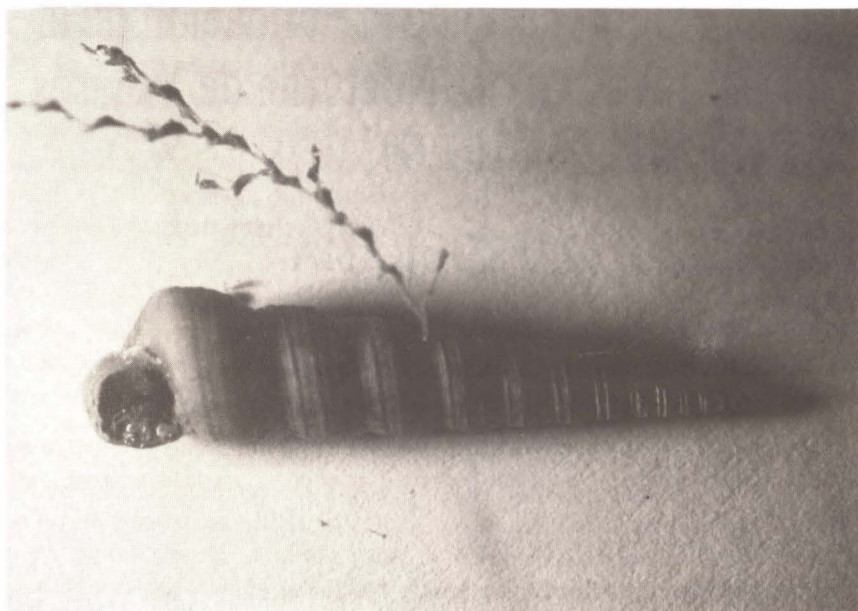

«Barrina», clásico caracolillo de fango. Foto: A. Alcázar

rojizo a rosa y casi siempre con reflejos pardos. Su tamaño puede llegar a los 5 cm. En muchas ocasiones sobre su concha crecen algunas algas, etc., que le sirve también para el camuflaje cuando se desentierran.

Habita en fondos medios y poco profundos. La época de desove es muy larga, a veces les ocupa casi todo el año.

RELACION DE LA DISTRIBUCION POR ESPECIES DE LAS CAPTURAS DURANTE FEBRERO-90

PECES

Boquerón	17.724 kgs.
Atún / bonito	4.927 "
Besugo	167 "
Burro	1.692 "
Caballa	7.833 "
Cintas	3.096 "
Congrio	4.932 "
Dorada	676 "
Móllera	2.094 "
Jurel	1.230 "

Lenguado	1.580 "
Lisa	2.295 "
Lubina	1.003 "
Mabre	633 "
Pagel	392 "
Peluda	4.242 "
Pescadilla	10.730 "
Rapel	3.608 "
Salmonete	3.212 "
Verderol	5.696 "
Varios	26.634 "
TOTAL	104.416 kgs.

CRUSTACEOS

Cangrejo	3.488 kgs.
Cigala	153 "
Galera	29.587 "
Langostino	931 "
TOTAL	34.159 kgs.

MOLUSCOS

Calamar	2.771 kgs.
Caracol	7.233 "
Sepia	1.143 "
Pulpo	19.170 "
TOTAL	30.317 kgs.
TOTAL PRODUCCION	168.892 kgs.

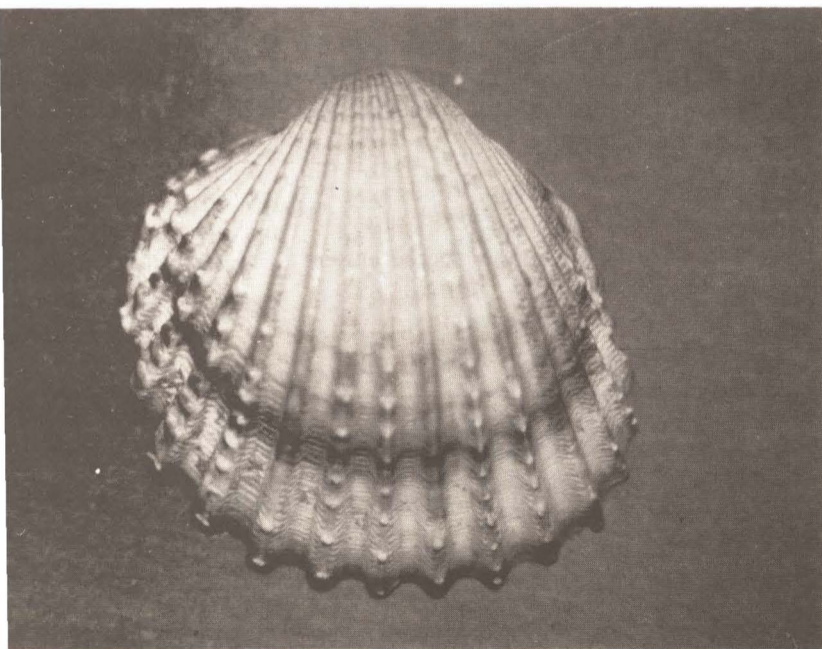

Preciosa «petxina» con su bonita escultura radial. Foto: A. Alcázar

is y que es de un color rojo oscuro.

La concha tiene las costillas radiales. Las papilas hundidas, con espacios intermedios que poseen anchas bandas concéntricas. Cada vuelta tiene de 22-24 costillas gruesas, las más estrechas en la zona anterior. Su coloración es de un rojo sucio con bandas negras parvas y concéntricas.

Se encuentra en las zonas fangosas-arenosas, enterrándose cuando le conviene.

El valor comercial es escaso, pues al capturarse pocas no se comercializan a gran escala.

Enormes "coronaes" (copo lleno) de estos pequeños caracolillos, mezclados con fango, etc., por lo que tienen que izarlo a bordo y sacarlos de dentro del arte. De manera que pierden horas de trabajo.

Este caracol pertenece a la familia Cerithioidea. Su nomenclatura oficial corresponde a *Turritella communis*. En castellano se llama Torrecilla.

Es un tipo de caracol que como su nombre indica tiene la forma alargada y puntiaguda. La concha termina en una gran finura. Posee hasta 19 espiras débilmente abombadas, con 8 bandas espirales de distinta intensidad. El opérculo tiene cerdas en la parte externa. Su color es violeta,

Importante Empresa precisa

5 personas para red de Agencias del Departamento Comercial

Garantizamos 70.000 ptas. mensuales una vez superado el proceso de formación.

Interesados presentarse de 10 a 13,30 h. de martes a viernes en C/. San Francisco, 5º 3ª.

Adoración Nocturna Española Vinaròs

¡Adorado sea el Santísimo Sacramento!
 Primer Centenario de la Fundación de la
 Sección Adoradora Nocturna de Vinaròs
 21 abril 1889 – 21 abril 1990

PROGRAMA

LUNES, DIA 19 DE MARZO

– Primer día del Tríduo: **La Eucaristía y la Familia.**

A las 12'30 horas.– En la Iglesia de Santa María Magdalena.

Eucaristía celebrada por el M.I. Ldo. **Don Bta. Alba Berenguer**, Canónigo de la Santa Iglesia Catedral-Basilica de Segorbe-Castellón y Cura de la Arciprestal de Villarreal.

DOMINGO, DIA 25 DE MARZO

– Segundo día del Tríduo: **La Eucaristía y la Juventud.**

A las 12 horas.– En la Iglesia Arciprestal de Ntra. Sra. de la Asunción. Eucaristía celebrada por el Excmo. y Rvdmo. Cardenal **Dr. Don Vicente Enrique y Tarancón.**

DOMINGO, DIA 1 DE ABRIL

– Tercer día del Tríduo: **La Eucaristía y la Iglesia.**

En memoria del Beato Manuel Domingo y Sol, fundador de la Adoración Nocturna de Vinaròs y del Convento de la Divina Providencia.

A las 12'30 horas. En la Iglesia de San Agustín (Convento de la Divina Providencia). Eucaristía celebrada por el M.I. Sr. **Dr. Aurelio Querol y Lor**, Deán de la Santa Iglesia Catedral de Tortosa.

En estos tres días de Tríduo y en las Iglesias en que se celebre el acto habrán turnos de vela ante el Santísimo Sacramento, desde el final de la Eucaristía hasta las 17 horas. A continuación reserva del Santísimo con asistencia de todos los adoradores y asistentes.

SABADO, DIA 21 DE ABRIL

Vigilia Extraordinaria del Centenario, presidida por el Excmo. y Rvdmo. Dr. Ricardo M^a Carles Gordó, Obispo de la Diócesis. (El programa de la Vigilia, se anunciará oportunamente).

LUNES, DIA 23 DE ABRIL

– En la Iglesia Arciprestal de Ntra. Sra. de la Asunción.

A las 20 horas, Santa Misa de Funeral en sufragio de todos los Adoradores difuntos.

PROGRAMA DE LA VIGILIA EXTRAORDINARIA DIA 21 DE ABRIL DE 1990

– Desde las 19 horas

Recepción de adoradores, en la Iglesia de Santa María Magdalena (Avda. del País Valencià).

– A las 22'30 horas

Procesión de banderas, con el rezo del Santo Rosario, desde la Iglesia de Santa María Magdalena a la Iglesia Arciprestal de Ntra. Sra. de la Asunción, con el siguiente recorrido: **Calle de Arcipreste Bono, Plaza San Antonio, Travesía Safont, Calle Mayor.**

A la llegada **Vigilia Extraordinaria del Centenario, con la Exposición del Santísimo Sacramento. Te Deum y Santa Misa presidida por el Excmo. y Rvdmo. Dr. D. Ricardo M^a Carles Gordó, Obispo de la Diócesis y concelebrada por los Directores Espirituales y Sacerdotes asistentes.**

Solemne rezo de Vísperas. Oración de Presentación de Adoradores. Oración del Centenario e Invitorio.

Seguidamente Turnos de Vela:

- 1) Tarsicios
- 2) Consejos

Los restantes Turnos serán cubiertos por las Secciones asistentes con horario y orden que se anunciarán oportunamente.

Alrededor de las 4 horas del domingo día 22 de abril y desde la Iglesia Arciprestal hasta la Parroquia de San Agustín (Convento de la Divina Providencia) **Procesión del Santísimo.** (En silencio). A la llegada Bendición, Reserva y Despedida a los asistentes.

NOTA: A las 2'30 de la madrugada reunión de los Consejos en los locales de la Iglesia Arciprestal.

SE DAN CLASES DE CORTE Y CONFECCION Y SE CORTA A MEDIDA

Tel. 45 21 56

SE NECESITA CHICO O CHICA DE 16 A 18 AÑOS

Razón: Granja Sant Gregori – Plaza San Antonio, 25 **VINARÒS**



Rogad a Dios por el alma de

Purificación Ribera Hernández

(Vda. de José M^a Lluch Garín)

Que falleció cristianamente el día 27 de Febrero,
 a los 81 años de edad

E. P. D.

Sus afligidos: Hijos, nietos, hermanos, sobrinos y demás familia les ruegan una oración por el eterno descanso de su alma.

Vinaròs, Marzo 1990



Rogad a Dios por el alma de

Antonia Torres Caballer

(Vda. de Manuel Fonellosa)

Que falleció cristianamente en Vinaròs, el día 12 de Marzo,
 a los 84 años de edad

E. P. D.

Sus desconsolados: Hija y demás familia, les ruegan una oración por el eterno descanso de su alma.

Vinaròs, Marzo 1990

Carta a la opinió pública

Las cuestiones que se están dilucidando ante el Tribunal Superior de Justicia, Sala de lo Contencioso Administrativo, entre el Ayuntamiento de Vinaròs y Construcciones Viamar, S.L., tienen que ver, obviamente, con lo resuelto por el Ayuntamiento en los acuerdos recurridos por Construcciones Viamar, S.L., el de 1 de Septiembre de 1987 por el que se aprobaba la alineación de la prolongación de la calle San Ramón y el de 17 de noviembre del mismo año por el que se requería a Construcciones Viamar, S.L. a fin de que paralizara las obras y adecuara lo construido al contenido de la licencia de obras concedida.

En lo sucinto la posición inicial de las partes es la siguiente:

- Construcciones Viamar, S.L. entiende que la licencia de obras concedida el 19 de mayo de 1987 le ampara para ejecutar las obras conforme las está ejecutando y ello vincula al Ayuntamiento aunque la nueva construcción invada el vial recayente a la parte posterior del edificio, prolongación de la calle San Ramón, sin perjuicio igualmente de discutir la alineación dada por el Ayuntamiento.

El Ayuntamiento mantiene la licencia en los términos concedidos, entendiéndose que Construcciones Viamar, S.L. se extralimita al invadir parte del vial recayente en la parte posterior del nuevo edificio.

El soporte documental de la posición del Ayuntamiento parte ya de la propia solicitud de licencia de obra formulada por Construcciones Viamar, S.L. el 5 de Mayo de 1987, a modo de instancia, por la que terminaba "suplicando", "...se le conceda la correspondiente licencia y asimismo se le señale las rasantes y alineaciones..." (sic.)

El Ayuntamiento consecuente con la solicitud resuelve por acuerdo de la Comisión de Gobierno de 15 de Septiembre de 1987 que... "la aliniación solicitada por este (refiriéndose a D. Miguel Viana), en la parte trasera de la casa nº 8 de la calle del Pilar, se deja pendiente hasta que el solar quede limpio con posterioridad a la demolición del edificio existente y replanteo del proyecto".

Acuerdo que es notificado a D. Miguel Viana el día 24 del mismo mes y que no es recurrido.

El 23 de Octubre de 1987, D. Miguel Viana junto con los técnicos de la obra redactan el acta de replanteo estable-

ciendo cual sea la alineación de la parte posterior del edificio sin intervención ninguna de los técnicos municipales, acta de replanteo que protocoliza notarialmente el 26 de Octubre.

Antes del 23 de Octubre los servicios técnicos municipales ya estaban en condiciones de facilitar a Construcciones Viamar cual sería la alineación conforme al Plan General de Ordenación Urbana de Vinaròs. Y la debió conocer el propio Sr. Viana en tanto que con anterioridad a su replanteo de obra, el día 3 de Septiembre, tiene entrada en el Ayuntamiento un escrito por el que Construcciones Viamar S.L. proponía modificar su propio proyecto conforme a croquis que acompañaba afectando a 15 plazas de aparcamiento (tres por planta), lo que de suyo ya era demostrativo de que Construcciones Viamar, S.L. había cuestionado "su alineación". Aún con todo no se adecuaba a las previsiones del Plan General de Ordenación Urbana.

Así las cosas, Construcciones Viamar, S.L. inicia la edificación precisamente por el linde polémico. Se suceden una serie de órdenes de paralización de las obras que afectaban al vial (sin suspender la licencia concedida) sin que las atendiera el requerido. Se instó denuncia por desobediencia previo también el requerimiento judicial de paralización inmediata de las obras. Se archivan las actuaciones penales sin levantarse, no obstante, la orden dada de paralización de obras. Las obras continuaron y hasta hoy.

Extraña que Construcciones Viamar, S.L. haya optado por la vía de hecho y no haya solicitado de la Sala de lo Contencioso Administrativo la suspensión de la eficacia de los actos administrativos impugnados como le permite el art. 122 de la Ley Reguladora del Procedimiento Administrativo. Hecho que lo sitúa en la más absoluta "ilegalidad", no por discutir sus planteamientos, sino porque todo acto administrativo tiene el privilegio de ejecutividad inmediata (art. 44 y 101 de la Ley de Procedimiento Administrativo), no obstante su eventual impugnación (Art. 116 de la Ley de Procedimiento Administrativo), por lo que obligan a su inmediato cumplimiento, ostentando una presunción legal de validez.

Construcciones Viamar, S.L. se afirma que se atiene al proyecto básico que se acompañó con la solicitud de licencia, única y exclusivamente. Si la licencia se concedió, entiende Construccio-

nes Viamar, S.L., el Ayuntamiento se obliga a respetar el proyecto básico y las previsiones de éste sobre la prolongación de la calle San Ramón. Podremos aceptar que estos sean sus argumentos, pero mientras sean tales no puede obligar al Ayuntamiento a pasar por ellos sin haber instado por vía contencioso administrativa la suspensión de, aquellos acuerdos del Ayuntamiento que lo contradicen.

Entendemos que el Ayuntamiento se reservó el derecho del establecimiento de las alineaciones para un momento posterior a la solicitud de licencia, pues como se ha dicho al principio es el solicitante de la licencia quien pide al Ayuntamiento le determine las alineaciones y rasantes y precedió el acuerdo de que tal delimitación se dejaba para cuando el solar quedara limpio (el derribo concluía el 14 de Octubre), acuerdo que por otra parte no fue recurrido por el administrado. Entonces, mal podrá el Ayuntamiento quedar obligado a respetar la previsión de alineación que el propio particular, en este caso Construcciones Viamar, S.L., establece en uno de los documentos (el proyecto Básico) que acompaña a tal solicitud. A mayor abundamiento, en el caso que nos ocupa, forma parte del Proyecto Básico el plano de emplazamiento que a escala recoge las previsiones del Plan General de Ordenación Urbana conforme mantiene el Ayuntamiento, y al propio Arquitecto autor del proyecto se le contestó por escrito el 18 de Diciembre de 1986 a su previa solicitud de información urbanística en el sentido de que el solar era edificable pero "respetando las alineaciones oficiales a señalar en su momento, con frente a dichos viales".

El hecho de que Construcciones Viamar, S.L. haya concluido la parte de obra prevista en su proyecto con destino a aparcamiento de vehículos y en colisión con los acuerdos del Ayuntamiento no mudan en absoluto los términos en que se planteó el contencioso, el que sigue su curso ciertamente lento. El que precisamente se haya concluido la parte del edificio afectado por los acuerdos del Ayuntamiento y se haya postergado la parte destinada a viviendas que si se puede concluir sin objeción alguna hace que el supuesto sea singular si no único. No es normal que el administrado opte por la vía de hecho, sabedor de la eficacia inmediata de los acuerdos de la administración, sabedor también que la Administración le indemnizaría de acreditar perjuicio por sus acuerdos, y con-

cluya la obra con la financiación resultante de unos contratos de venta de plazas de garaje viciados de nulidad si prospera la tesis del Ayuntamiento, pues el derribo de lo construido y la adecuación de lo edificado a la línea de calle de la prolongación de la calle de San Ramón parece hace inviable el destino asignado.

Por último, el que Construcciones Viamar, S.L. pretenda poner en servicio el parking, afecto a cuantas irregularidades quedan dichas, más bien parece dar la impresión que quiera trasladar "su problema" a los propietarios y usuarios del mismo, subrogación que nunca se daría, por ser los actos administrativos recurridos previos en el tiempo a los contratos que se hayan podido otorgar de venta o arrendamiento, estando el Ayuntamiento legitimado no tanto para defender la legalidad de sus acuerdos como para adoptar las medidas que el caso requiera a fin de prevenir que, sin haberse solicitado la correspondiente licencia de actividad, se aperture dicho local pues ello está expresamente sancionado en el Código Penal (Art. 579-2º). Circunstancias que se ha puesto en conocimiento del Juzgado mediante denuncia de la Alcaldía de fecha 9 de Marzo pasado.

SERVICIOS JURIDICOS
DEL MAGNIFICO
AYUNTAMIENTO
DE VINARÒS



VAQUER

PUBLICIDAD *

REGISTRO OFICIAL AGENCIA Nº 1.009

EXCLUSIVA DE PUBLICIDAD
EN ESTE SEMANARIO

¡LLAMENOS
PARA SU PUBLICIDAD!

Tel. 45 19 35



¡UNA NUEVA DIMENSION EN LA DECORACION!
INTERIORISMO • DECORACION • OBJETOS DE REGALO...

¡Expertos profesionales de la Decoración para ahorrarles tiempo y dinero!
Confíenos la creación de un ambiente grato para su hogar

¡Venga a visitarnos, le interesará! C/. Puente, 24 - Tel. 45 30 13 - VINARÒS

1. Abierta la matrícula para las oposiciones de Auxiliares de Justicia

2. Curso práctico de Informática:

- Bases de datos (Dbase III +)
- Hojas electrónicas de cálculo (Lotus 123)
- Procesador de textos (Word Star)
- Paquetes integrados

Información en:

academia didactica 

Pl. Jovellar, 12

Lunes y jueves, tardes de 6 a 8 y al Tel. 45 63 53

SYBARIS

A partir de ahora, les ofrece también un amplio local, totalmente equipado y acondicionado para sus banquetes de BODAS, COMUNIONES, FIESTAS PARTICULARES...

Nuestras excelentes especialidades y un esmerado servicio para que sus invitados guarden un buen recuerdo.

¡Un sistema económico para sus celebraciones! ¡Consúltenos!

Plaza San Agustín, 24
(Frente Mercado)
Tel. 45 42 71
VINARÒS

!!! GRANDES REBAJAS!!!

COLCHAS - MANTAS - CORTINAS
TELAS VESTIDOS... **50 % DTO.**

a partir del 21

Stel

HOGAR S.L.

TEJIDOS
CORTINAJES
RIELES
COLCHAS
SABANAS
TOALLAS
MANTAS
ALFOMBRAS

Mayor, 16

Tel. 45 04 70

VINARÒS

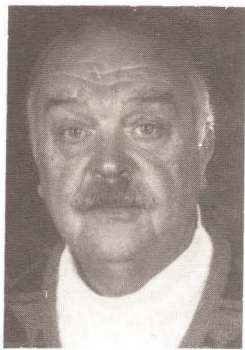

DE TODO UN POCO

Con excelente puntuación ingresó en el Cuerpo de Secretarios Judiciales, la vinarocense Carmen Giner Fusté. Ahora, el periodo de prácticas en la Escuela Judicial de Madrid, por cuatro meses, y seguidamente su primer destino. Enhorabuena a Carmen y papás, José María y Piedad. El, Notario de Benicarló.

El pasado viernes no se inauguró y por causas de fuerza mayor el "párking" privado de la calle del Pilar, construido por Viamar, S.L. Difícil de predecir, la fecha en que sus propietarios, podrán hacer uso del mismo.

En el espacio deportivo de R.N., fue entrevistado Antonio Puchades, el jugador más carismático de la Comunidad Valenciana, de todos los tiempos. No le importaría dar una charla en la Peña del Valencia.

Paco Ricart Balada, sigue de Presidente en el C.M.C. Es nuevo el de la Peña "Diego Puerta", Luis Miguel Kratouchil y Secretario Salvador Oliver Boix. Presidente de la Peña Valenciana, lo es, Francisco Querol.

Vamos a ver si de cara a la primavera algunas fachadas de la Plaza Jovellar se ponen guapas. Ese poste luminoso, muy pobretón. Hay que revalorizar esta plaza antigua.

Carlos Santos, el más universal vinarocense en la actualidad, se va con su "Belmonte" quince días a Venezuela.

El miércoles en el "Pub La Gaviota" se pasará el video del concurso de disfraces, y Rosa Mari obsequiará a los colaboradores de la fiesta:

El restaurante "El Maset" en la ladera del Puig, ha mejorado algunas instalaciones en atención a su numerosa clientela.

Rancho Park Garrit, está llevando a cabo una serie de innovaciones cara a la temporada primavera-verano. El zoo, se ha incrementado con nuevos inquilinos.

Se inauguró el pasado viernes la nueva sede, en la calle del Socorro, de la Peña Madridista, cuyo Presidente es J.J. Safont. Mucha concurrencia

y se sirvió espléndido vino español.

El cartel de la corrida del día 1 de abril, a base de Emilio Muñoz, Espartaco y Espartaco Cbico. Enhorabuena a los empresarios por tan fausto suceso.

En el callejón San Vicente, parece que los coches tengan patente de corso, para aparcar. No nos parece justo y talanqueras al canto.

Tras presenciar la fase final del Mundial de Balonmano, en Checoslovaquia, regresaron, Javier Balada y Jordi Figueres.

Ya se perfila el edificio Miami (antigua Muralla 25). En el sótano un parking de 3.200 m² y en la primera planta con igual superficie, Mercadona. Se crean, 100 puestos de trabajo.

El Vinaròs CF, juega mañana en Sueca. Vamos a ver si se recupera el punto perdido sorprendentemente ante el sub-colista Acero. Arbitrará Rico Sanz.

En la plaza de toros, se celebró Junta Ordinaria del Club Taurino. Fue reelegido, Sebastián Adell Forner. Dicho club, cuenta con 25 socios. Tras cumplimentar dicho trámite, se dio paso a la habitual cena de los lunes.

En el Juzgado de 1ª Instancia e Instrucción número 2, se están llevando a cabo, obras de ampliación. Nuevas en la casa, como Auxiliar Lores Benet y como Agente, María del Carmen Matamoros Miralles. Es el titular de este Juzgado, Joaquín María Andrés Joven.

Los domingos en R.N., de 8 a 10 de la noche, el especial de los deportes. Música, concursos y... 2ª Categoría Regional.

El hasta ahora Secretario del Juzgado de 1ª Instancia e Instrucción número uno, Francisco Mares y Roger, ha sido destinado a Sueca.

El alumnado de Educación Física del Instituto de Bachillerato, sigue en huelga.

El joven vinarocense Juan Sebastián Farga Krabenbul, estuvo fenomenal en los ejercicios de trapecio y cama elástica, interviniendo en la programación del Circo de la India.

Estuvo un buen rato en esta ciudad, el padre de Julio Iglesias y en un establecimiento del ramo en la calle del Socorro, adquirió todos los discos de su hijo.



Jurado del tradicional concurso de disfraces, en el «Pub Gaviota».

Foto: A. Alcázar



Salón de Actos de la nueva sede de la Peña Madridista. Foto: A. Alcázar



El nuevo mister Luis Moreno, intentará conseguir la permanencia en la 3ª División. Foto: A. Alcázar



Los veteranos del Vinaròs C.F., siguen en lo más alto de la tabla.

Foto: A. Alcázar

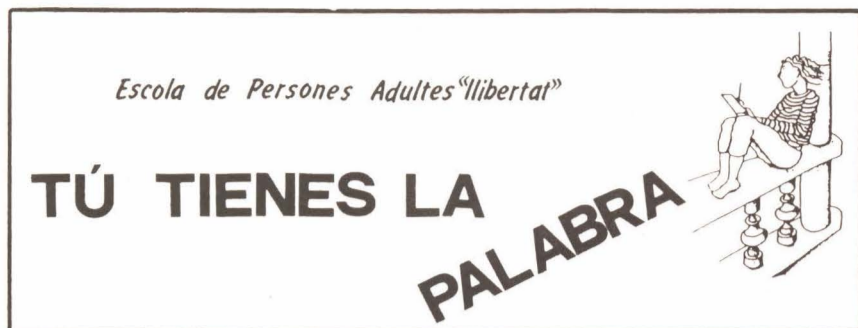

Esta vez las palabras hablan de un espacio inmediato, de una realidad en la que todas y todos los de aquí estamos inmersos y por tanto una realidad a la que nadie debiera ser indiferente.

Esta vez las palabras de Vinaròs, de lo complicado que resulta hoy reconocer al Vinaròs de ayer. Tal vez tú lo veas de otro modo. En todo caso ya lo sabes: Tú Tienes la Palabra.

Salud

Elegía a Vinaròs

Antonio E. Carrasco, 26 años

El tiempo pasa tan aprisa que uno no sabe muy bien cómo, pero se le escapa a uno entre las manos, y los acontecimientos se desarrollan a nuestro alrededor casi sin sentir... Hoy me detengo a pensar por un momento, en medio de la vorágine cotidiana, y contemplo triste a la par que circunspecto como nuestra ciudad, "el nostre poble Vinaròs", se disipa, se aleja de mí, de nosotros, cada días más aprisa. Rincones entrañables de nuestra ciudad desaparecen, lugares y edificios que fueron mudos testigos de mi corretear infantil, portales que en mi imaginación fueron castillos o barcos, selvas tropicales y ahora sencillamente no existen, esquinas que contemplaron impasivas pero acogedoras mis escarceos amorosos de adolescente, árboles bajo cuya sombra me senté o a cuyas copas trepé y que no son nada (o quizás la cómoda de alguien).

Yo no nací aquí, vaya por delante, (aunque ciertamente hace ya varios años que nadie nace aquí), pero el día en que puse mis piececillos de niño que apenas se tenía en pie sobre las piedras de la playa, (¿piedras, qué piedras?), se me llenaron los ojos de mar y de aire de Vinaròs y me sentí y me siento plenamente integrado a esta ciudad a la que adoro, por eso me duele su degradación.

¿Qué han sido de tantos rincones entrañables?, de esas casas, sin duda sin interés turístico ni económico, pero que daban el aire típico a nuestras calles, casas en las que muchos vinarocenses nacieron o murieron y que han sido demolidas y sustituidas, (algunas no), por modernos edificios sin alma ni estilo. No estoy contra la modernización de nuestra ciudad, todo lo contrario, pero no me parece progresar a eliminar un bonito y labrado muro de la playa, en el paseo marítimo, por uno estúpido a base de tacos de hormigón, no veo el avance, al menos estético (y por lo tanto en calidad de vida), en derribar de raíz un edificio con arraigo, como era la Comandancia de Marina, y poner en su lugar una torre tonta de cinco alturas a menos de treinta metros de la playa,

quebrando por completo la línea del cielo (el "skyline" que conocen los arquitectos).

No quiero, en esta breve reflexión, más cargada de nostalgia que de reproche, culpar a persona alguna de este deterioro, nadie tiene la culpa y la tenemos todos, por nuestra pasividad, por perder un día "la mera" y no decir nada, por permanecer callados cuando se talaron los pinos que había junto al muro de la Iglesia, después de sitiarnos y acosarnos con chiringuitos "provisionales-vitalicios", sí, porque dan la impresión de estar contruidos para un verano y llevan ahí desde que yo recuerdo, sin que se decidan a acondicionarlos de una vez. Árboles más viejos y por lo tanto con más derecho a estar aquí que los más viejos del lugar, desgraciadamente no han sido los únicos ni los últimos en ser devastados sin contemplaciones y casi escondidos como quien comete un atropello, (justamente lo que es, por no llamarlo algo peor), en esta ciudad nuestra sin verde en sus calles. (Salvando honrosas excepciones, y los escuálidos naranjos de A. Bono).

Somos todos culpables por nuestra apatía y nuestro desinterés, por quejarnos con la boca chica y donde no debemos, somos culpables por pasar de tener cinco cines a no tener ninguno, tiempo atrás siendo Vinaròs un pequeño pueblo, hubo varios teatros y varios periódicos (San Sebastián, La República, Patria, El Eco, et...) de los que no ha quedado ni una burda sombra. Somos culpables por dejar que nos cambiasen aquellos bancos del paseo, auténticos mosaicos valencianos, y aquellas farolas bonitas, de hierro torneado primero, de piedra labrada después, bonitas... nuestras, y que los nuevos vinarocenses nunca conocerán, aquellas calles amplias, (por la "capitaleta" nos conocían fuera) que los chiringuitos mal distribuidos y la mala canalización del tráfico han dejado en callejuelas sin aceras ni calzadas, por la mayoría de nuestras calles ni se puede circular en auto ni se puede pasear a pie sin estar subiendo y bajando el bordillo continuamente.

Naturalmente habrá argumentos (algunos incluso razonables) para rebatir todo cuanto digo. Advierto una vez más que escribo esto movido por la melancolía que no es consejera muy objetiva, y por el deseo de que las cosas fuesen de otra manera, un deseo quizás banal pero legítimo.

Y es que pasea uno por nuestras calles y se da cuenta de las fachadas tan bonitas que había y que hoy día se desmoronan a ojos vista (salvo loables excepciones) y de que las calles y los edificios llevan en obras demasiado tiempo, los monto-

nes de arena, las calles levantadas y las tapias "provisionales" hace demasiado tiempo que están así dando un aspecto de dejadez y abandono, parece como si estuviésemos viviendo aquí de manera pasajera.

Y aquí seguimos con nuestras estúpidas farolas de sospechosa identidad, y sin un pobre parque, con el suelo de tierra para que los niños jueguen y se manchen de barro, había uno, "la mera", en el que yo jugué pasando horas inolvidables y que ahora no es más que un montón de hormigón desangelado, y una fuente de colores que ocupa la mayor parte del espacio, muy bonito sí, pero es un parque de mírame y no me toques, un parque ideal para ancianos, y no insinuo

ni por lo más remoto que haya que eliminarlo, ya se han eliminado demasiadas cosas en nuestra ciudad.

No puedo dejar de pensar en los niños, en Vinaròs hay muchos niños, y me los imagino apretados, jugando encajonados en casa, destrozando los nervios a sus madres, con una vitalidad sin escape imaginativo, o bien sorteando el tráfico en alguno de los últimos reductos de una ciudad, Vinaròs, que poco a poco y con nuestro mudo beneplácito está perdiendo su identidad.

Antonio E. Carrasco

Y lo más chocante es que esta ciudad no es nuestra, sólo la habitamos temporalmente.

2n. Concurs Literari

La Escuela de Personas Adultas «Llibertat» y en colaboración con el Ayuntamiento, Centro de Recursos y Entidades culturales y dentro de las actividades de animación sociocultural.

Organiza el 2º Concurso Literario que se ajustará a las siguientes bases:

1ª Podrá participar cualquier persona mayor de 10 años, vecina de Vinaròs o vinculada a alguno de sus centros culturales o instituciones.

2º Los trabajos a presentar serán originales inéditos escritos en castellano o catalán.

3º Los trabajos se presentarán en prosa o verso como cuento, ensayo breve o poesía, con un tamaño no superior a 4 folios escritos a máquina por una cara y a dos espacios. (Cabe la posibilidad de adjuntar los trabajos con dibujos o fotografías).

4ª Las obras versarán sobre la

naturaleza (ecología, contaminación, deforestación, etc.).

5ª El jurado quedará constituido por representantes de todas las entidades cuyos componentes participen.

6º El fallo, que será inapelable y que se hará público en los medios que se considere oportuno, tendrá en cuenta la edad de los participantes, por lo que se establecen por edades las siguientes categorías:

- De 10 a 14 años
- De 14 a 18 años
- De 18 a 25 años
- De 25 años en adelante

7º Se establecen para este 2º Concurso dos premios de 7.000 ptas. para cada una de las categorías.

- Los trabajos se presentarán en un sobre grande con el título y en el interior un sobre pequeño cerrado en cuyo interior figurarán los datos de identificación (nombre y apellidos y Centro del que procede).

I Fotogràfic - Bases de participació:

1.- TEMÀTICA serà l'ECOLOGIA I LA DEGRADACIÓ DEL MEDI AMBIENT I URBÀ.

2.- Podran concursar totes les persones que ho desitgen, majors de 10 anys.

3.- Els treballs hauran de presentar-se en BLANC i NEGRE i les dimensions hauran de ser de 18x24 cm.

4.- Al revers de les fotografies, per a la seua identificació, s'indicarà el títol i en un sobre a banda i tancat, on també s'escriurà el títol de la fotografia, s'inclourà el NOM, COGNOMS, adreça i telèfon (per tal de localitzar-lo en cas necessari).

5.- Les fotografies es presentaran al Centre d'E.P.A. «Llibertat» (Avgda. Llibertat, s/n. - Casa de la Cultura - Vinaròs)

6.- El termini d'admissió de fotografies finalitzarà el dia 6 d'abril de 1990.

7.- El jurat estarà compost per persones vinculades al tema de la fotografia, i representants de les entitats els components dels quals participen.

8.- La decisió del jurat serà inapel·lable i no es declararà desert cap dels premis establerts.

9.- Els premis seran lliurats als guanyadors el dia 27 d'abril.

PREMIS DEL 1º CONCURS FOTOGRÀFIC

2/ premis...

PREMI DEL PÚBLIC A LA MILLOR FOTOGRAFIA.

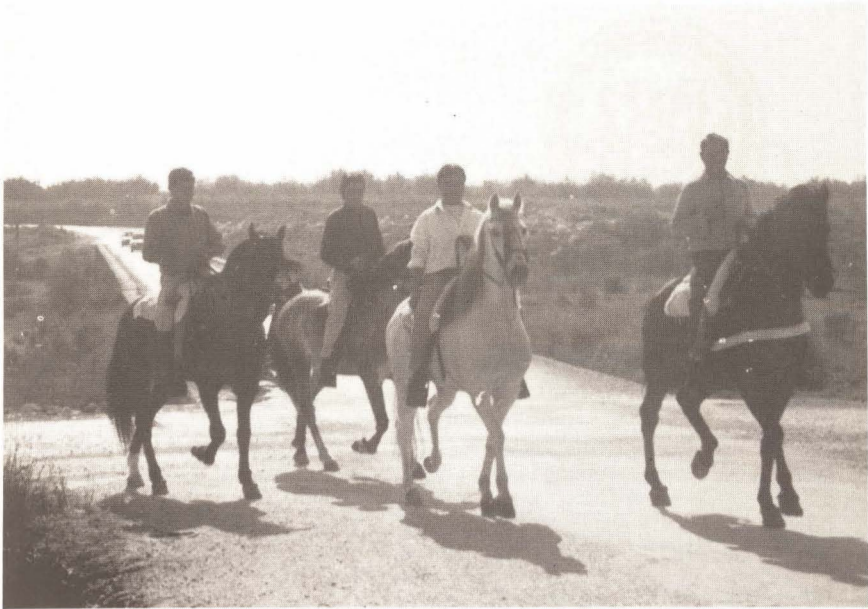

Se celebró el Día de Andalucía con una romería a la Ermita. Foto: Reula



El domingo día 11 se celebró una comida de hermandad de los «Sambeiros do Povals».

En el transcurso de la misma fueron entregadas sendas placas a Agustín Serralta, por su labor realizada y a Edgar Bort Angel, el sambeiro más joven (6 años).



SE ALQUILAN LOCALES COMERCIALES APROPIADOS PARA DESPACHOS, OFICINAS O CONSULTORIO MEDICO. EN 1ª PLANTA EDIFICIO BILBAO. INFORMACION AL TEL. 45 08 10.

Se confirma el extraordinario cartel de la corrida que se anuncia para el próximo día 1 de abril:



EMILIO MUÑOZ

que reaparece en nuestra plaza

ESPARTACO

Número uno del toreo

ESPARTACO CHICO

Pendiente de decidir ganadería, se barajan los nombres de Marcos Núñez, Buendía, etc.



Comida de hermandad en la ermita por los trabajadores de la empresa. Foto: Reula

SE TRASPASA PUB
en Vinaròs. Bien acondicionado.
Pleno rendimiento. Tel. 45 33 58

Con el mundo de la Radio

A lo largo de unas semanas vamos a conocer un poco más el mundo de la radio, Radio Nueva en concreto. Los locutores de emisora de Vinaròs al descubierto en una serie de entrevistas que publica el VINARÒS.

La primera de todas va a ser la de Paddy, la voz femenina de la emisora por excelencia. Su facilidad de palabra, como su profesión obliga "engancha" al oyente. Cada vez que abre el micrófono intenta identificarse con el oyente, a la vez que siente un gran cariño hacia los más pequeños, muestra de ello es el "Don Musicón".

Sonriente, como es habitual en ella se nos acerca a contestar las siguientes preguntas:

- Paddy, ¿cómo te metiste dentro del mundo de la radio?

• De la manera más casual que puedas imaginar.

- ¿Cómo llegaste a Radio Nueva?

• Un buen día escuchando la radio, oí un anuncio en el que solicitaban locutores/as para Radio Nueva. Y bueno, como este mundo siempre me había interesado, hice las pruebas pertinentes y ahí me tienes.

- Unos años después, ¿qué eres en la radio?

• Paddy, locutora-control.

- ¿Qué programas presentas actualmente?

• Varios, Don Musicón, La mañana, Top 25 y la Quiniela entre otros.

- ¿Hay alguno que le tengas un espe-

cial cariño?

• Sí, claro, Don Musicón.

- ¿Tu mayor locura delante de un micrófono?

• De cara al oyente, el primer día en que me dejaron sola. Y la auténtica locura fue la retransmisión de un desfile de Carnaval de hace tres años, si no recuerdo mal. Ibamos disfrazados, bailando, en fin una locura disfrutada a tope.

- Paddy, ¿a quién te gustaría entrevistar?

• A grandes de la música, por ejemplo Paul Mc. Cartney.

- ¿Y cuál fue tu primera entrevista?

• En la presentación de la guía Maestrazgo Mar a Vázquez Montalbán.

- ¿Qué piensas cuando hablas por antena?



Fotos: Reula

• En nada en concreto.

- ¿Un disco?

• De los de antes Simon and Garfunkel desde el Central Park de New York. De los de ahora Paul Mc. Cartney, su último trabajo.

- ¿Un grupo?

• Los Beatles.

- ¿Una canción?

• Donde estás.

- ¿Cómo ves el panorama tanto nacional como internacional de la música?

• Bien, lo veo bien. Aunque quizás en lo que concierne a nivel nacional hay demasiados grupos que no reúnen las condiciones necesarias para grabar.

- ¿Te preparas los programas o los improvisas?

• Improviso.

- ¿La radio proporciona romances?

• -Risas- Si tú quieres y das pie sí.

- ¿Sufres o disfrutas delante de un micrófono?

• Disfruto, por supuesto.

- ¿Has pensado dejar Radio Nueva por otra emisora?

• Me propusieronirme a una Cadena en Castellón, pero de momento estoy aquí, ¿no?

Esta es Paddy, la voz de la mañana en Radio Nueva. Simpática de por sí, y una amante de la radio.

La próxima semana tendremos a otro personaje de la radio vinarocense, continuando esta serie de entrevistas acerca del mundo de la radiodifusión.



Radio Nueva Top 25

Semana actual	Semana pasada	Título	Intérpretes	Semanas en lista	Compañía
1	2	Landslide of love	Transvision vamp	6	Wea
2	5	Distractions	Paul Mc Cartney	6	Emi
3	6	Listen to you heart	Roxette	5	Emi
4	1	Rozando la eternidad	Duncan Dhu	7	Gasa
5	9	Can't forget you	Sonia	4	Sanny
6	13	Get up (Before the night is over)	Technotronic	4	Max
7	3	Another day in paradise	Phill Collins	7	Wea
8	4	Don't wanna lose you	Gloria Estefan	8	Epic
9	7	(What's wrong whith) Dreaming	River City People	5	Emi
10	15	Lay me down easy	Sinitta	4	Fono-Music
11	18	Woman in chains	Tears for fears	3	Fontana
12	22	The King & Queen of America	Eurythmics	2	Bmg
13	23	Cuando brille el sol	La Guardia	2	Zafiro
14	12	No estás tan sola	Cuatro bajo cero	5	Fono-Music
15	19	Be fre whith your love	Spandau Ballet	3	CBS
16	16	Inés	Frenillos	4	Solera Discos
17	20	Poker	Lucas y los patosos	3	El cohete
18	21	Nacido para volar	La Frontera	2	Polydor
19	24	Angelia	Richard Marx	2	Emi
20	25	Persiguiendo una luz	La Granja	2	3 Cipreses
21	-	Enjoy the silence	Despeche mode	1	Sanni
22	-	I feel the earth move	Martika	1	CBS
23	-	Pimienta y sal	Alex y Cristina	1	Wea
24	-	Tears on my pillow	Kylie Minogue	1	Sanni
25	-	Te necesito	Hombres G	1	Twins

Semana Nº 11

Departamento de Musicales de Radio Nueva.
Vinaròs, a 12 de Marzo de 1990

EDISSENY

DIBUIX I DISSENY EN GENERAL
DISSENY ASSISTIT PER ORDINADOR
teléfono: 45 22 69, Vinaròs



3er. Aniversario de

Antonio Sorolla Margarit

Que falleció cristianamente en Vinaròs,
el día 16 de Marzo de 1987

E. P. D.

Sus afligidos: Esposa Dña. Rosa Ardizón Miralles, hijos Juan Antonio y José Rafael, hijas políticas, nietos, hermanos y demás familia, les ruegan le tengan presente en sus oraciones.

Vinaròs, Marzo 1990

ALQUILO ALMACEN DE 150 m²

Situado cerca de la Plaza de Toros
Informes: Tel. 45 09 06. Llamar de 21 a 22'30 h.

Tras las elecciones del día 1 Alvaro Cuartero, elegido presidente de los Jubilados



Foto: A. Alcázar

Emilio Fonollosa

La asociación de jubilados y pensionistas "Luis López Dóriga" tiene desde el pasado jueves un nuevo presidente, Alvaro Cuartero Cruselles, de 67 años, tras la elección democrática, que se realizó aquella tarde, mediante el voto secreto de más de la mitad de los socios. De los 318 votos válidos, 274 fueron para este candidato, mientras que los restantes 41 fueron para Bautista Burdeos Rosell, quien había sido el anterior presidente, aunque recientemente había dimitido, haciéndose cargo provisional de la presidencia Vicente Samper.

Durante tres horas, los jubilados y pensionistas de esta asociación que cuenta con alrededor de seiscientos socios, pudieron emitir su voto en una urna, en medio de un ambiente que se adivinaba claramente favorable al nuevo presidente. El local social de la calle Pilar, registró una destacada presencia de asociados, que siguieron con atención el desarrollo de las votaciones. Una vez escrutados los votos, el presidente saliente felicitó efusivamente al entrante, el cual tomó brevemente la palabra para destacar la "labor de titanes" realizada por la anterior junta, que fue capaz, entre otras cosas, de conseguir por fin un local social. Alvaro Cuartero declaraba a este rotativo minutos después de su elección que el motivo de presentar su candidatura estaba en que él, junto con un grupo de amigos, había visto poco boyante la situación actual de la asociación a nivel de junta directiva. Nos destacó por encima de todo la gran labor de la anterior presidencia y junta, "nos

espera un trabajo muy duro -decía- si queremos igualar o mejorar lo realizado por la directiva saliente, pues comenzando de la nada, consiguieron mucho, como el local social alquilado, con el que tenemos un lugar donde reunirnos y distraernos". Junto con el presidente, la nueva junta quedará integrada por Ramón Cervera, como vicepresidente, Septelina Turón, secretaria y vocales Manuel Miralles, Juan Cucala, Pepita Forner, Rosalía Maciá, Josefina Beltrán, Enrique Dosdá, Sebastián Batiste y Pepita Gelides.

La asociación "L. López Dóriga", nació entre los años 85 y 86. Su sede estaba en los locales de la UGT en la plaza Jovellar, para pasar después a tener únicamente una oficina, en el propio domicilio del entonces presidente. El 10 de febrero del pasado año, se inauguraría por fin un local alquilado de acuerdo con sus necesidades. Ubicado en la calle Pilar, con sus 150 metros cuadrados sirve como lugar de reunión y baile. Allí, cada fin de semana hay mucha animación. La asociación programa esporádicamente viajes recreativos y bailes, en los que siempre participa gran cantidad de socios. Se cuenta con subvenciones del Ayuntamiento y los Servicios Sociales de la Generalitat, así como con la colaboración de algunas firmas comerciales. Durante los pasados carnavales, se participó activamente en las fiestas de la Tercera Edad en el "entoldado" junto con el "Club del Jubilado".

(De "Castellón Diario", 6-3-90).

La Asociación de Jubilados y Pensionistas de la Generalitat Valenciana regala a la Asociación de Jubilados y Pensionistas L. López Doriga, un video que ya está en el local. La nueva Junta, fueron a recogerlo y nos lo dieron. Tuvo que ir el ex-Presidente a recogerlo, se desconocen los motivos que

hayan podido pasar, pero lo interesante es que ya lo tenemos en nuestro poder y ahora tenemos 2, el otro nos lo regaló Radio Nueva.

Sin más que decir, a todos los socios que lo disfruten todo lo que puedan que somos de la Tercera Edad.

Auditori Municipal «W. Ayguals de Izco» Vinaròs



Oleos de Amparo Albert

Del 16 al 31 de marzo de 1990

19 de Marzo, Día del Padre

Muchos artículos de regalo

En

Calzados **SEGA FER**

y



FABRICACION

PROPIA

BOLSOS - MALETAS - CARTERAS

BOLSAS VIAJE - DEPORTE

ZAPATOS

Plaza San Agustín, 22 (Frente Mercado)
VINARÒS



Adéu al Carnaval 90

El diumenge passat la comparsa Penya València va acomiadar el carnaval 90 amb un dinar de germanor, entre tots els seus components i simpatitzants.

Cap lloc millor, per a tal cerimònia que la nostra volguda "serra de l'Ermita". El bon temps ens va continuar acompanyant i la gent va gaudir de la torrà i el pa amb all i oli. No van faltar les poesies de Maria i les cançons del senyor Joan, animades per una gran cremà que va posar fi a la festa.

VISCA EL CARNAVAL! i enhorabona a totes les comparses que fan possible que any rera any es parle més i més per tot arreu del Nostre Carnaval.

Aprofitem l'ocasió per agrair a tots els que han col·laborat i ens han ajudat desinteressadament en aquest carnaval. GRÀCIES.

Al mateix temps la junta recorda a tots els socis que el dissabte dia 17 a les 10 de la nit hi ha assemblea general en el local social de la penya.

VISCA VINARÒS I ENDAVANT CARNAVAL 1991

La junta

Nueva Junta de la Peña Valencia

El viernes pasado día 9 de los corrientes tuvo lugar en el local social de la Peña Valencia C.F. Asamblea General de los socios que componen dicha entidad. El motivo principal de la Asamblea era la elección de la nueva Junta Directiva que regirá la Peña. La nueva Junta está compuesta por los señores siguientes, a quienes deseamos una feliz gestión al frente de esta popular Entidad vinarocense.

PRESIDENTE: Francisco Querol Mateu

VICE-PRESIDENTE 1º: Vicente Resurrección Vizcarro

VICE-PRESIDENTE 2º: Juan Rochera Barrio

SECRETARIO: Angel Ferrer Roig

TESORERO: Amadeo García Bonet

VOCALES: José Agustín Martín Mas, Héctor Catalá Bas, Heredio Barreda Albert, Francisco Zaragoza Santapau, Manuel Padilla Parra, Salvador Justo Fonellosa.

Comparsa va que xuta

Les votacions que se celebraren el passat dijous dia 8 de març al Casal de la comparsa van donar com a resultats:

Reina: Ana García Canalda.

President: Adolfo Sales que també va ser president els darrers 2 anys.

Vicepresident: Daniel Zaragoza que també va ser vicepresident els darrers 2 anys.

Secretaris: Víctor Gómez que també va ser secretari els darrers 2 anys y Sebastià Gombau nou secretari.

Tresorer: Abilio Segarra que també va ser tresorer els darrers 2 anys.

Vocals: Vocal 1º Andreu Barreda, nou vocal.

Vocal 2º José Joaquín Subirats que també va ser vocal els darrers 2 anys.

Vocal 3º Julio Laserna, nou vocal.

Els que vulgueu informació per reintegrar-se a la comparsa hauran de trucar als telèfons: 45-28-30 / 45-46-66. A partir de 1 a 2 del migdia, menys els dissabtes que hauran de trucar al telèfon 45-46-66 de 2'30 fins a les 3'30.

Endavant amb el CARNAVAL 91

La Junta

Concurso de calles engalanadas

La C.O.C. agradece la masiva colaboración del pueblo de Vinaròs ante su propuesta de engalanar las calles, y pide disculpas ante el retraso del fallo del concurso, ya que ha sido una decisión muy difícil, debido a la belleza, originalidad, trabajo y entusiasmo que se ha visto reflejada en todas las calles participantes.

Por ese motivo y a pesar que en las bases del concurso se especificaba un solo primer premio, se ha tomado la decisión de repartir el premio entre dos calles, otorgándolos por su originalidad a la calle Mayor, y por su laboriosidad a la calle del Pilar.

Sentimos mucho no poder otorgar también otros premios a las demás calles, puesto que gracias a ellas Vinaròs se ha visto engalanada como corresponde a su Carnaval.

Esperamos que el entusiasmo no decaiga y el próximo año sean muchas más las calles que se engalanan, pues si el premio es un aliciente, lo importante es VINARÒS.

De nuevo GRACIAS y VIVA EL CARNAVAL.

La Comisión organizadora del Carnaval

Sra. Directora Centro de Educación Especial

Leída la carta aparecida en el Seminario Vinaròs, nos vemos en la necesidad de contestar a la misma, puesto que tenemos conocimiento de que el viernes día 23 de febrero a las 10'45, visitaron dicha escuela los embajadores de Carnestoltes acompañados por miembros de la C.O.C., e hicieron reparto de golosinas a los niños de dicho centro.

Referente a los músicos, Vd. era conocedora del problema existente respecto a ellos, quedando conforme en utilizar la megafonía existente en el centro.

Atentamente:

La comisión organizadora del Carnaval

Academia VINFOR CURSOS

INFORMATICA:

- PROGRAMADOR
- OFIMATICA

CONTABILIDAD:

- CONTABILIDAD
- CONTABILIDAD INFORMATIZADA
- CONTABILIDAD EMPRESARIAL INFORMATIZADA

DISEÑO

POR ORDENADOR

INFORMATICA

CHAVALES:

- MENSUAL
- MECANOGRAFIA
- AUDIOVISUAL

VENTAS

- ORDENADORES PERSONALES Y DE EMPRESA
- COMPLEMENTOS
- SERVICIO TECNICO

Avda. País Valencià, 38

Tel. 45 47 35

VINARÒS



REPARACIÓ I MANIPULACIÓ DE FABRICATS EN FIBRA DE VIDRE

¡D'interès per a Transportistes i Armadors!

Avgda. Castelló (Enfront Quarter de la Guàrdia Civil)
Tel. 45 46 96 - VINARÒS

BAR MINI-GOLF

Los Desperados RESTAURANTE

Comunica a sus clientes que estamos abiertos todos los días, a partir de las 7 tarde

CALA PUNTAL

Tel. 45 51 13



El grupo vinarocense A.P.N.A.I. dio una charla en el Colegio de la Divina Providencia



El grupo vinarocense A.P.N.A.I. dio una charla en el Colegio Divina Providencia. Foto: A. Alcázar

El pasado día 3-3-90, la Asociación Protectora de la Naturaleza Levantina (A.P.N.A.L.), dio una charla en el colegio Divina Providencia, a escolares de 6º EGB para presentar la campaña "SALVEM EL BOSCO". Tras la charla, se hizo una plantación simbólica, en el patio de dicho colegio, de árboles autóctonos que están en franca recesión en nuestras comarcas. A su vez, el día 27-3-90, este mismo grupo, hará una plantación de especies autóctonas en los terrenos cedidos por el Ayuntamiento, en el Puig de Vinaròs y en la que participarán escolares del colegio anteriormente citado.

La Asociación Protectora de la Naturaleza Levantina, entidad dedicada a la ornitología, colabora con la Coordinadora para la Defensa del Bosque debido al grave peligro de desertización de gran parte de nuestras comarcas, a la reducción del bosque autóctono y a la estrecha relación entre las aves y los bosques.

Todas las personas interesadas en colaborar en dicha campaña, ya sea mediante la recogida popular de Vinaròs, ya sea mediante la recogida popular de Vinaròs, venta de adhesivos o cualquier otra ayuda, escribir a A.P.N.A.L. Apdo. 237 - 12500 VINARÒS.



El tema fue sobre la campaña «Salvem el bosc», que se está realizando en esta zona.

Foto: A. Alcázar

ALQUILAMOS EN PLENO CENTRO

ANTIGUO LICEO - Plaza Jovellar, 12

BAJO COMERCIAL (300 m²)

de los cuales 150 m² con luz natural

PISOS con ascensor (75 m²), para oficinas, consultas, etc...

Infórmese al Tel. 45 12 83 **VINARÒS**

Instituto de Formación Profesional
«JOSE VILAPLANA»

CURSO DE AUXILIAR DE ELECTRONICA GENERAL

Patrocinado por el INEM (Enseñanza Ocupacional)

Abierta matrícula hasta el 23 de marzo

Inscripciones e información:

- INEM Vinaròs
- INEM Benicarló
- Instituto de Formación Profesional «José Vilaplana» Vinaròs



Foto: Reula

El patrón mayor de la Cofradía en la lonja dio una explicación de la situación aún candente y de la que se ha ido informando a través de las páginas de este semanario.

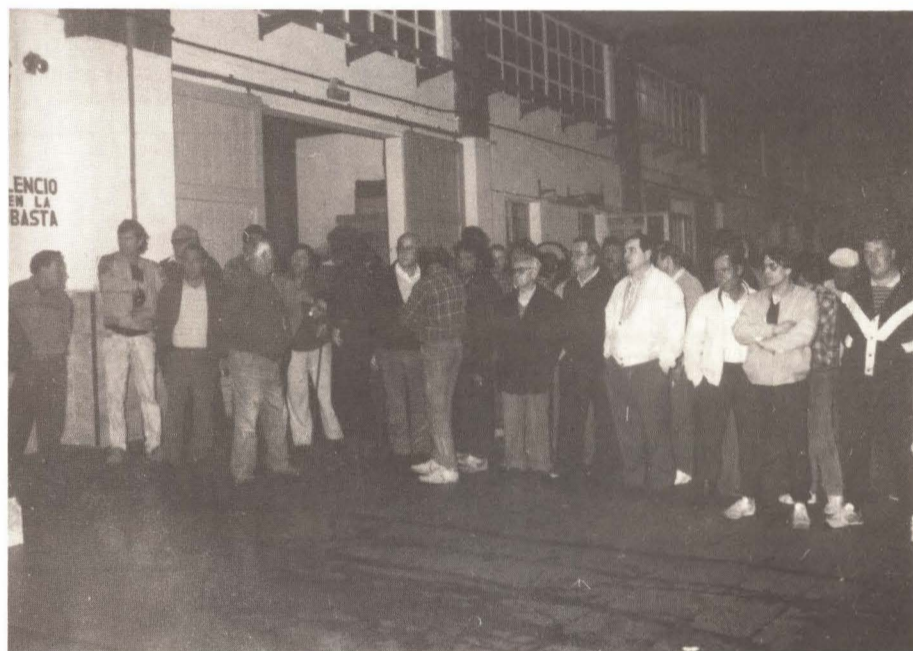

Foto: Reula

De «Castellón Diario» / 13 marzo 1990

Con la comedia original «Pepe siempre será Pepe» Éxito en el debut del grupo «Candilejas»

Emilio Fonollosa

El recientemente creado grupo escénico "Candilejas", que recupera el nombre de un anterior grupo, representó su primera función en el auditorio municipal, dentro del programa de actos del Día de Andalucía preparado por la Casa de Andalucía, con la comedia "Pepe siempre será Pepe", escrita por el propio director José Gómez Martínez.

La comedia se componía de dos actos, de corta duración, además de una tercera parte musicada, que no se escenificó, dado que tras la función teatral había de actuar la escuela de baile de la Casa de Andalucía. Con una escasa duración de media hora, pausas incluidas, toda la acción se desarrolló en un bar, con decorados creados por el mismo grupo. Pepe era un emigrante andaluz en tierras valencianas, sin trabajo y con vocación de cantante; la trama se desarrolla en el bar del cual es cliente fijo Pepe, cliente moroso, hasta el día en que la fortuna le sonrío con una quiniela de catorce acier-

tos. Protagonistas fueron José Gómez, en el papel de Pepe; Juan Manuel Beltrán, propietario del bar; Sebastián Alsina, cliente y Piedad Obiol, empleada del bar. El público asistente, que ocupó la mitad del aforo del auditorio, despidió con cálidos aplausos a estos actores aficionados, porque la obra gustó bastante e incluso supo a poco por su corta duración.

"Candilejas" pretende seguir representando esta comedia costumbrista, con la inclusión de su última parte musical, allá donde se les pida su presencia. Tras "Pepe siempre será Pepe", se prepararán otras obras, de distinto género, tanto en castellano como en valenciano. La experiencia de su director, integrado durante los nueve años de existencia del anterior "Candilejas", que fundara José López en 1973, ha conseguido constituir un nuevo grupo escénico, implicando a personas sin ninguna incursión anterior en la interpretación, excepto Piedad Obiol.



Gran éxito del grupo Candilejas en su debut teatral en Vinaròs.

Foto: A. Alcázar



Todos sus actores en escena. Foto: A. Alcázar



PROMOCIONES

foca blava, C.B.

Construcción y Venta de
Apartamentos y Chalets

Tel. 45 68 27
VINARÒS



Situación: ZONA CALA PUNTAL

Foto tomada en Abril de 1989

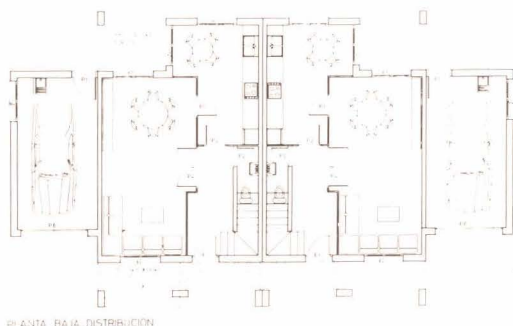

PLANTA BAJA DISTRIBUCION

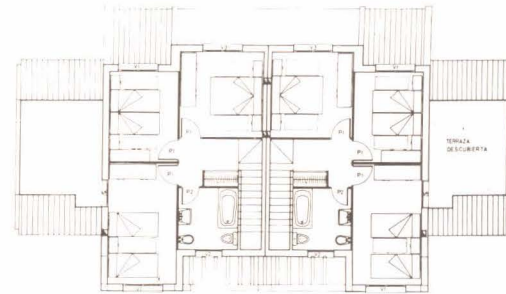

PLANTA PISO DISTRIBUCION

- CHALETS ADOSADOS -

A 50 metros de la playa. Zona tranquila.

- CARPINTERIA DE ALUMINIO LACADO
- AISLAMIENTO TERMICO
- ESTUCADOS «REVAT»
- INSTALACION T.V.
- MINI-GOLF
- SUPERMERCADO a 20 metros

¡Entrega de llaves
INMEDIATA!

¡ULTIMA OPORTUNIDAD!, ¡Quedan dos únicos chalets!

Comparsa Peña Barça: Balanç de cinc anys



Era maig de 1985 quan als locals de la nostra Peña es comentava la possibilitat de formar una comparsa com activitat de l'entitat. Promoguda principalment per les dones i sempre baix la direcció de Poche, vam començar a reunir-nos i captar socis fins que va arribar Carnaval-86 i ens vam presentar al carrer amb una disfressa que marcaria la nostra trajectòria: "Fantasía de Bufón". Des de llavors els premis s'han succeït cada any i el que és més important, sempre tindrem la satisfacció d'haver contribuït a què el Carnaval de Vinaròs siga més gran i conegut per tota la comarca.

Enguany hem celebrat el cinquè aniversari i com totes les comparses hem volgut "traure la casa per la finestra": hem estrenat bruses per anar als bous i participar en la paella gegant. Hem convidat a les altres comparses i regalat un petit "Snoopy" qui, com nosaltres, també celebrava el seu aniversari. Hem menjat i ballat tots en família perquè a la nostra comparsa també tenen un lloc molt destacat els menuts els quals en "el dia que manen ells" van participar en carreres de sacs, olles, xocolatades i

sobretot en el fabulós concurs del "Bocata més guay".

I per fi, el vestit. Enguany hem treballat més que mai però com es diu a Vinaròs "coste i valgue". Hem aconseguit el 1er. PREMI a la Long-Play d'Alcanar i 1er. PREMI a la Plató de Sant Carles, a més de l'admiració del públic de Sitges. No cal res més.

Ara comencem a preparar la següent etapa. Ja tenim dissenyat el vestit que durem al Carnaval-91; hem canviat l'organització de la comparsa en grups de treball i no en junta com fins ara es venia fent. D'aquesta manera volem motivar a tots els components per fer front a les pròpies responsabilitats i d'aquesta manera simplificar el treball. Esperem que aquest experiment arribe a bon terme i que en el futur altres comparses puguem valdre's de la nostra experiència, ja que al fi només es vol fer gran el Carnaval de Vinaròs.

Felicitem a totes les comparses per l'èxit d'enguany i que el proper no siga menys.

¡VISCA EL CARNAVAL DE VINARÒS!

COMPARSA PENYA BARÇA

Inicia sus obras el nuevo local de la Peña Barça

El pasado día 10 dieron comienzo las obras del que será nuevo local de propiedad de la Peña Barça de nuestra ciudad, sito en la calle Andorra.

Esperamos ver pronto el edificio construido en tan céntrico lugar para el bien de sus asociados.



Algunos socios colaboraron en el desescombro del mismo. Foto: A. Alcázar

Peña Madridista

Vinaròs



Foto: Reula

Se inauguró el pasado viernes la nueva sede de la Peña Madridista "Vinaròs", sita ahora en la calle Socorro número 50, todos los socios acudieron a la cita pues tras ocho años de vida de la Peña al final se conseguía el objetivo que se marcó en el año 1982, poseer un local propio en una calle céntrica de nuestra ciudad.

La inauguración oficial no tardará, pues se prevee tan pronto el Real Ma-

drid visite en partido de Liga los estadios de Castalia o Luis Casanova, y se espera que sea el máximo mandatario blanco quien la inaugure oficialmente.

En resumidas cuentas un viernes muy feliz para los madridistas de esta ciudad, y la Peña comienza su nueva etapa hora en la calle Socorro, algo que los 100 socios que posee la Peña les hace sentir muy orgullosos.

!!! Lluvia de premios para la Comparsa Peña Barça!!!



– En la Discoteca LONG PLAY de Alcanar: ¡1^{er} premio!

– En PLATÓ-3 de Sant Carles de la Ràpita: ¡1^{er} y 3^{er} premio!

Agricultura

En el diario LAS PROVINCIAS del Viernes 2 de marzo de 1990, se publica un artículo firmado por Salvador Benlloch, que empieza así: "Como secuela de la crisis que atraviesa el sector, LA FALTA DE APORTES ORGANICOS ESTA EMPOBRECENDO LOS SUELOS".

En dicho artículo se habla de que debido "al estrechamiento de los márgenes con los que trabajan los agricultores, debido a una tendencia a la baja de los precios, de las cosechas, y el alza de los gastos, obligan a los cultivadores a modificar sus hábitos de abono que suponen una parte importante de los costes"... "En los últimos años la falta de aportes orgánicos a un suelo que ya de por sí tiene poca materia orgánica y un PH elevado, está provocando un preocupante empobrecimiento del suelo, que no hará sino agravar la situación. Diversos expertos consideran que no es por esa vía por la que el agricultor pueda equilibrar su balance"... "La fuerte presión de una conjuntura desfavorable para la agricultura está incidiendo sobre el hábito del abonado de los agricultores"... "El fenómeno no es sólo valenciano, sino mundial, ya que se aprecia una evolución similar en los países comunitarios e incluso en los EEUU."... "En este marco el caso valenciano, es tal vez el más preocupante por la repercusión que está teniendo sobre el suelo, la principal riqueza sobre la que se asienta el sector"... Sigue diciendo "... los precios bajan o permanecen estables y los gastos crecen a buen ritmo, la reacción mayoritaria de los agricultores es reducir costes como sea. Y una de las soluciones más recurridas es la disminuir los gastos del abonado, principalmente en abonado orgánico ya que comporta abundante mano de obra para su aplicación" (En este último punto no estoy de acuerdo con el articulista pues se olvida de la existencia de un abono orgánico 100 x 100, concentrado, que tiene un precio muy asequible, un transporte cómodo, un almacenamiento reducido y una aplicación barata; me refiero al Humus de Lombriz).

Que la falta de abonado orgánico provoca el empobrecimiento paulatino del suelo, es archisabido por los técnicos y por algunos agricultores, así como que la disminución del "aporte orgánico al suelo tiene repercusiones sobre la sanidad de los cultivos, sobre la calidad y la cantidad de los productos y en definitiva sobre los rendimientos para el agricultor..."

Dice que los agricultores "se limitan a realizar abonados nitrogenados, y están descuidando los de potasio y materia orgánica"... y que se olvidan "que es esencial para incrementar la capacidad de asimilación de los abonos que tienen los cultivos". (Ahí podríamos añadir, que el humus de lombriz desbloquea los minerales que contiene la tierra.) Sigue hablando del "compost" para aprovechar los residuos urbanos, que es un

sector que va a más, y que lo "fundamental es que el agricultor tome conciencia de que su principal patrimonio es la tierra, y que si algo ha de cuidar, es un buen estado.- Sigue diciendo el autor del artículo "actualmente hay en el mercado productos que convinan ya la materia orgánica y los abonos químicos en forma de turba. Sin embargo, requieren las mismas dosis que el "compost" a granel, y resultan mucho más caros... No se trata tanto de gastar más, como de gastar mejor en función de las propiedades del producto y de las necesidades concretas de su suelo y de sus culti-

vos".- Por segunda vez olvida, de que hay un producto orgánico natural, obtenido por la digestión-defecación de las lombrices llamadas vulgarmente "Lombriz roja de California", que produce como es obvio el humus de lombriz.

¿Vamos a dejar empobrecer nuestra tierra, deteriorar nuestros árboles y recolectar unas cosechas de baja calidad y rendimiento?

Para dominar el Mercado Común, se avecina una lucha feroz, en la que normalmente vencerán los que produciendo más calidad y mayor cantidad puedan competir con otros agricultores.

Todo esto escrito se podría resumir en estas pocas palabras: USEMOS PARA NUESTRAS TIERRAS EL ABONO ORGANICO.

Agustín Comes Arago



VAQUER

PUBLICIDAD *

REGISTRO OFICIAL AGENCIA Nº 1.009

¡LLAMENOS PARA SU PUBLICIDAD!

Tel. 45 19 35

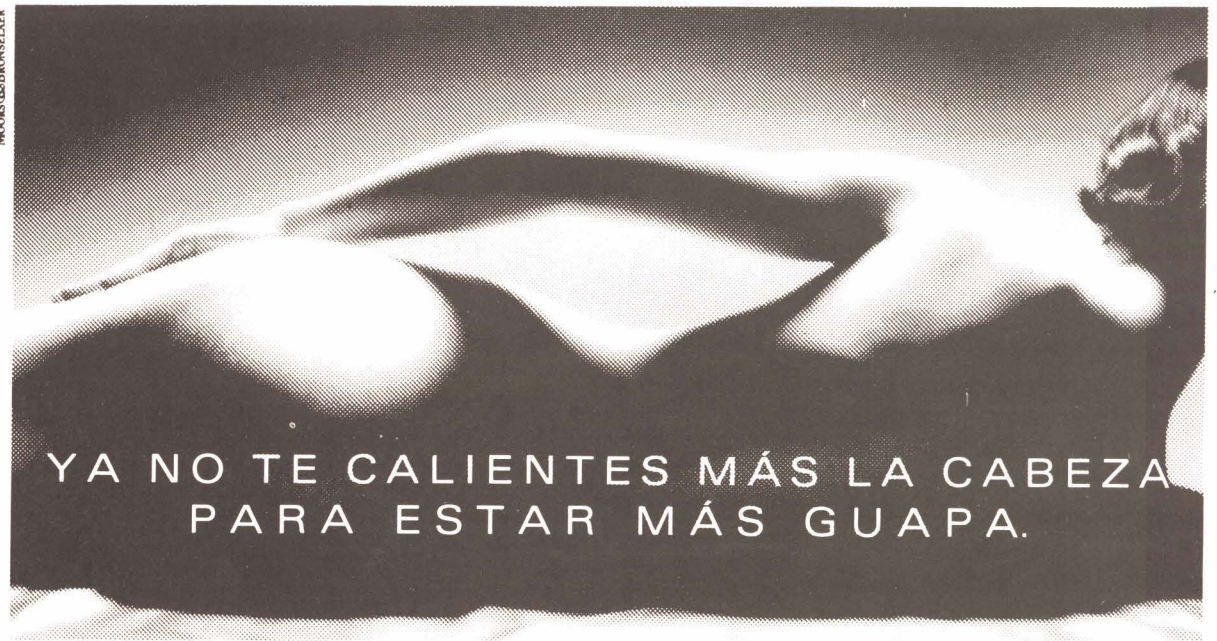

YA NO TE CALIENTES MÁS LA CABEZA PARA ESTAR MÁS GUAPA.

Ahora, estar en forma y más delgada es mucho más fácil gracias a Slender You. Slender You consiste en seis mesas eléctricas que activan los músculos más importantes de tu cuerpo. Además, Slender You ayuda a la oxigenación y estimula la circulación. Durante cada sesión pasas diez minutos en cada mesa. El resultado se observa enseguida: con sólo dos sesiones a la semana puedes reducir unos cuantos centímetros en unas pocas semanas. Incluso en esas partes problemáticas donde fracasan los sistemas convencionales.

Desde tu primera sesión te sentirás enseguida con más vitalidad.

Una sesión gratis.

En el centro Slender You más próximo a tu domicilio se proyectará un plan personal de adelgazamiento mediante un análisis realizado por ordenador. Este análisis y la primera sesión son completamente gratis.

Slender You®

LA LÍNEA DEL BIENESTAR.



San Francisco, 18 - 2º C
Tel. 45 68 59
VINARÒS

La incomunicación social de los sordomudos

HERODOTO (484-424 a.C.) refiere que los sordomudos eran considerados seres castigados por los dioses, por los pecados de sus antecesores.

Los griegos y romanos consideraban al sordomudo incapaz de educación.

En Esparta, arrojaban los sordomudos por el monte Taijeto; los atenienses los abandonaban o sacrificaban; los romanos los arrojaban al Tiber. En la Edad Media los creían embrujados.

LUCRECIO (95-53 a.C.) dice sentenciosamente: No hay arte posible para instruir al sordo.

El papa INOCENCIO III, en 1198, autoriza el matrimonio de un mudo diciendo: El que no puede hablar, en signos puede manifestar.

PEDRO DE CASTRO, médico de cámara del duque de Mantua, muerto en Venecia en 1663, también se dedicó a la enseñanza de sordomudos. Entre sus discípulos se cuenta el príncipe Tomás de Saboya, con lo que el método español entra en Italia.

En 1898 se instala el colegio madrileño en el paseo de la Castellana, nº 71, en donde asisten unos 300 alumnos.

Como vamos viendo a lo largo de la historia, la incorporación del sordomudo en la sociedad ha sido lenta y laboriosa, debido a las falsas creencias, etc.

A decir verdad, tampoco ahora están totalmente incorporados como las demás personas. No hay que olvidar que son pocos los espacios de TV, destinados a su comunicación. También en otras facetas de la vida cotidiana, no nos ocupamos de ellos. ¿No será que también vamos un poco lentos en ese intento de introducción?

Y haciendo referencia a unas expresiones de uno de ellos, las plasmamos en este corto comentario:

Anoche me preguntó un niño. ¿Dónde está el cementerio del amor? No supe que responderle, pensé que quería jugar conmigo al juego del desconcierto, pero volvió a preguntarme. Dime, ¿Dónde está el cementerio del amor?, me distraje un momento pensando en aquello de que todos los niños tienen algo de sabios. Pero él volvía a la carga con su pregunta insistente.

—Anda— vamos, dímelo, a mí me han dicho que todo lo que se muere se entierra, a mí me lo han contado mis compañeros de clase, que hay cementerios para los niños, para los viejos, para los perros, para los coches, hasta para los juguetes.

—Es cierto— les contesté, entonces, ¿A dónde va el amor cuando se muere, a dónde lo entierran?, ¿Por qué quieres saberlo? Porque ayer oí como mi papá le decía a mamá que se le ha muerto el amor, y yo quiero saber dónde lo entierran para ir a buscarlo.

En aquel momento sentí que hubiera dado cualquier cosa por haber sido silencio en la boca de aquel padre. Me reconocí torpe, ignorante, me ví huérfana de palabras, de razones, no quería decirle que el mundo entero era un gran cementerio de amores muertos. Y de pronto me escuché a mí misma decirle que no había cementerio para el amor, porque el amor no moría nunca. Que cuando el amor se sentía gravemente enfermo, bastaba una frase sencilla, y el amor no terminaba, el amor no se acaba..., el amor no se muere..., simplemente cambia de casa.

F.A.F.V.

Carranque de Ríos en Vinaròs

Andrés Carranque de Ríos, nació en Madrid en 1902 y muerto en 1936 cuando era ya una realidad en el campo de la narrativa y una fundada esperanza para el futuro, estuvo en Vinaròs y yo tuve ocasión de conocerlo y, en cierto modo, tratarlo.

Corrían los años 32-33. Llevado por su vida bohemia iba recorriendo el país junto con otro amigo, dibujante y caricaturista. Ambos actuaban en Sociedades, Círculos y Casinos. Carranque como conferenciante y el otro con sus caricaturas que hacía de algunos de los socios o asiduos al Centro, que luego exponía con el objeto de ganarse unas pesetas que les permitieran, malamente, vivir su bohemia.

Aproximadamente en aquellas fechas llegaron ambos amigos a Vinaròs. Se hospedaron en la pensión "Casa Dimoniet", situada en la plaza de Jovellar y que luego fue pensión Roca. No sé si actuaron o no en otros Centros; yo les conocí en el Ateneo Mercantil, situado entonces en la calle del Socorro, en donde después hubo la tienda de tejidos Magriñá y en la actualidad sede de una sucursal bancaria.

Carranque dio varias conferencias sobre temas de actualidad política y literaria salpicadas de agria crítica social; temas que luego veríamos en sus libros, aparecidos poco tiempo después: "Uno" y "La vida difícil", en los años 34 y 36 respectivamente. La primera de ellas prologada por Pío Baroja que adivinó el singular instinto narrativo del joven Carranque, escritor de raza malogrado por su muerte prematura, víctima creo de la tuberculosis.

Poco antes de su muerte apareció su tercera y última novela "Cinematógrafo", que yo no he podido hacerme con ella pese a mi interés, contrariamente a las dos anteriores, que poseo.

Guardo un recuerdo amable de aquellos años en que frecuentaba, con inolvidables amigos, el Ateneo Mercantil. Disponía éste de una bien nutrida biblio-

teca, acogedora, que yo frecuentaba sobre todo en consultas al voluminoso "Espasa" inaccesible de otro modo. Allí conocí y traté a personas maduras, de mucha mayor edad y que eran personajes de la vida comercial, política, administrativa y del foro vinarocense. Es curioso que entonces y después he tenido amigos de avanzada edad comparada con la mía. Puede decirse que he sido un joven viejo si nos atenemos a amigos y contertulios para llegar hoy a querer ser viejo joven. Será por ley de compensación.

Que duda cabe que cuando conocí a Carranque no podía imaginar que poco tiempo después de su estancia en Vinaròs su nombre apareciera en la portada de sus libros y su obra valorada tan positivamente por la crítica. Hoy aparece su nombre en todas las antologías literarias de este siglo, coincidiendo en la valoración del talento narrativo de aquel joven bohemio, autodidáctico y rebelde.

Bastante tiempo después de su llegada a Vinaròs me enteré, por haberla contado él mismo y luego confirmado por la misma casa de huéspedes, que su salida de Vinaròs no fue muy ortodoxa que digamos.

Escaso de recursos y no teniendo con qué satisfacer los días de hospedaje Carranque y su amigo optaron por vestirse, ropa sobre ropa y salir del pueblo "más gordos que cuando entraron", dejando las maletas vacías en sus habitaciones a fin de que cuando se dieran cuenta de su marcha hubieran puesto mucha tierra de por medio.

Cuando años después leía yo a Cela en su "Viaje a la Alcarria" describiendo sus viajes y andanzas por pueblos y lugares y sus peripecias de viajero andante, recordaba a Carranque y sus novelas autobiográficas. Hay un paralelo indudable. Sólo que en éste el destino truncó una más que prometedor carrera literaria.

Sebastián Miralles Selma

¡En Vinaròs  más cerca de ti!



— VEN A VERLOS —

En: **AGROVINSA**

 **Talleres DESVIO**

C.N. 340 Km 143 Tlf. 45 12 44 y 45 53 11 VINARÒS

Con o sin coche usado

Este mes puedes ahorrarte hasta 150.000 Pts. al comprar tu Ford Orion.

150.000 Pts. reales, aunque no tengas coche usado que entregar.

Aprovecha esta oportunidad. Acércate a tu Concesionario Ford.

Oferta válida durante este mes y para unidades en stock.

Existe una oferta equivalente para comprar tu Ford Escort.

te informamos de tu



CONCESIONARIO EXCLUSIVO
LUIS PRADES, S/A.

¡SABADOS ABIERTO!

Ecologia i progrés

per Ramon Puig

Avui tothom s'escarrassa per demostrar que és més Demòcrata que ningú, tant és així, que en preguntar-li a algun personatge de l'etapa antifrancista, perquè s'ha canviat la jaqueta, contesta sempre el mateix: "Abans eren altres temps, ara tenim la Democràcia i els extremismes no tenen sentit". Declarar-se contrari a la Democràcia Burguesa és manifestar la condició d'extremista o la seua versió actualitzada, terrorista.

Des d'aquesta perspectiva, l'ecologia revolucionària tampoc no té cap sentit, els ecologistes demòcrates s'han llançat com llops a la presa, damunt del moviment ecologista amb la intenció d'extirpar-li l'estigma ideològic revolucionari, que el permet somniar en una futura Societat Ecològica. Volen transformar-lo en Ecologisme Democràtic institucionalitzat, inclòs en un Partit Verd. L'esquer per convencer-lo és la màgica paraula de Progrés. Capitalisme és igual a progrés, qui està en contra del capitalisme, està en contra del progrés i qui està en contra del progrés és un involucionista de la història, que vol traslladar-nos a l'Edat de Pedra, a la vida de les cavernes.

És la demagògia dels demòcrates, perquè l'ecologisme revolucionari no sols és partidari del progrés, sinó que sempre ha defensat que el desenvolupament de la tecnologia ha de significar alliberar els pobles de l'esclavitud del treball. El progrés tecnològic farà possible dedicar només un poc del temps al treball físic i la resta del dia a la vida social. En el capitalisme només s'ho pot permetre la burgesia, l'única classe que no té l'obligació d'esclavitzar-se a l'actual brutalitat de la jornada laboral.

Però, compte, a l'hora de parlar del Progrés. Des de la II Guerra Mundial fins ara, s'ha donat el salt qualitatiu més gran de la història de la tecnologia i, ¿on és el progrés?

1.- El planeta i l'espai que l'envolta ha entrat en un període de transició cap a una situació que posa en perill el futur de la vida animal i vegetal.

2.- Des del neixement de les civilitzacions, possiblement mai com ara no s'ha arribat a una degradació ideològica i cultural tan dramàtica en què els pobles estan perdent els signes d'identitat.

3.- El progrés capitalista en compte d'alleugerar l'explotació del treball, ha suposat la intensificació de l'hora laboral, forçant al màxim la maquinària humana i l'extensió de la jornada laboral, produint una fragant contradicció entre la jornada oficial de 8 hores i la real, la necessària per mantenir el ritme de vida imposat pel capitalisme.

Així doncs, pel que fa a les classes populars, de progrés zero. Però allò més paradoxal és que ni ha servit per treure el capitalisme de la seua crisi. Ni les mesures de sobreexplotació, ni la degradació de la natura, ni el traspàs de capital variable a capital constant, ha aconseguit deturar la caiguda de la taxa de produc-

tivitat. Curiosament a la CEE, la productivitat és un punt encara més baixa que als malmesos i malanomenats països socialistes.

Cal afirmar que el progrés és bo si és alliberador, però si ens esclavitzava, no és progrés. Per això és un falsejament presentar la burgesia com la gran defensora de la llibertat d'investigació científica. Ningú no pot negar que el capitalisme dóna suport a l'avenç tecnològic, però ningú no pot ignorar que el paralitza quan es tracta de projectes d'interès social que no responen als seus interessos econòmics. ¿Per què el 80% de la producció es fa amb tecnologia convencional? ¿Per què els Instituts d'Investigació tenen amuntegats i oblidats als arxius, projectes de tècniques revolucionàries i investigacions científiques? ¿Per què existeix un extraordinari potencial tecnològic aturat o infrautilitzat, quan aplicat a la producció significaria reduir significativament el temps de producció, el consum d'energia i l'explotació de recursos naturals? Senzillament perquè la tecnologia avançada augmenta d'una manera extraordinària les inversions en capital constant, provocant més reducció de la taxa de productivitat i abocant la crisi del capitalisme a un carreró sense eixida.

Aquestes reflexions han conduït el moviment ecologista en general a posicionar-se contra l'ús que la burgesia fa de la tecnologia i aquí està el fons de la qüestió. A l'ecologisme democràtic només l'interessa criticar l'ús abusiu de la tecnologia contaminant i no qüestiona el sistema productiu com al causant de les agressions. Aquest posicionament de l'ecologisme democràtic en defensa del capitalisme, el converteix en ecologisme burgès, únicament interessat en crear un moviment ecologista reivindicatiu, limitat a propagar receptes ecològiques que sensibilitzen la societat de cara a reconvertir-la en un mercat explotable per a la futura eco-indústria.

L'ecologisme revolucionari s'enfronta contra l'ús privat que fa la burgesia de la tecnologia. El capitalisme, en limitar els avenços tècnics i científics de projectes que responen només als seus interessos particulars, anul·la la llibertat del científic, de l'investigador i frena el desenvolupament tecnològic que signifiqui un progrés social i equilibrat amb la natura.

El transfons de l'ecologisme democràtic és una maniobra política que intenta recuperar el desprestigi de les institucions democràtiques, presentant el parlamentarisme com una fase de consolidació de la democràcia política que donarà pas a una altra de democràcia ecològica amb la que s'arribarà a la Societat del Benestar eterna.

El diccionari popular diu que un polític és aquell que viu de la política. Ara caldrà afegir que un ecologista és aquell que demà viurà de l'ecologia.

Pasajes de la vida

Viajando en un autocar y durante el trayecto, se levantó una chiquilla que sin ninguna vergüenza se dirigió al conductor y deslizó unas palabras a su oído.

Unos minutos después, los altavoces empezaron a sonar imponiendo su presencia y potencia, sobre conversaciones, lectores y cabezadas, que de todo había. A mí, particularmente me incomodó, pero no lo exterioricé. El paisaje discurría con suavidad. Mi mirada y creo que algunas otras, perseguía el verde de unos bosques, que por fortuna se habían salvado de los incendios que nos habían afectado el verano pasado. Las masías y algún rebaño daban alegría y movimiento a aquella planicie; Lástima que la chiquilla no se diera cuenta, atenta como estaba al ritmo de la música.

Le será difícil amar los prados, los árboles y los rebaños porque perderá la ocasión de conocerlos y nunca sabrá valorar lo que se ha perdido. Resulta paradójico, que una sociedad donde se invoca la libertad cada momento, se doblegue ante un instrumento que anula su personalidad y le convierte en una marioneta.

Si se lee, los demás no se sienten coaccionados, si se duerme no se causa ninguna molestia, si se conversa con discreción, te comunicas. Pero aquel ruido, se imponía a todos; cortaba palabras y silencios, no permitía leer ni pensar.

La deducción que se saca es que la gente toma aquello que le dan como satisfacción aunque sea ficticia, por ser una rentabilidad para unos, aunque sea una molestia para los más. Sucede lo

mismo por las noches, cuando en tu casa te ves obligado a esperar la madrugada para poder dormir, porque la noche es para los jóvenes y no hay manera de conseguir que comprendan que hay quien necesita si no dormir, al menos descansar.

Yo creo que las autoridades deberían imponer esta libertad de la que tanto se alardea, si se usa la de los demás como propia. Y cuando no se sabe hacer uso de esta libertad, si no es atropellando a los demás, es cuando hay que imponerla como digo más arriba y dejarle disfrutar a cada uno de la parcela que le corresponda.

Usando esta libertad tan traída y llevada, yo creo que todos tenemos derecho a elegir lo que más nos guste o convenga, procurando usar sólo la que nos corresponda como individuo. Se supone que debe haber unas leyes que regulen los horarios de los locales de diversión; si es que los hay, esperamos que los hagan cumplir, porque sino nos tendrán en la duda de si faltan leyes o falta autoridad para exigir que se cumplan. Digo autoridad, "no autoridades", porque en cuanto a número, ya sé que tenemos suficientes.

Por fin diría que las autoridades que tanto manejan la palabra "libertad", se olvidan de la "igualdad" para disfrutarla, sin imponer nuestros gustos a los demás, y siendo en todo momento seres con personalidad propia y por tanto, dueños de nuestros actos y responsables a la vez de nuestras acciones.

Ramón Gil Simó

A una amapola

*Dulce y bella amapola
abierta entre los trigales
eres gloria de los campos
y en color no hay quien te iguale.
Tu rojo, es como la sangre
del vino de las bodegas,
y tus hojas
son tan verdes,
como la verde pradera.
Amapola que engalanas
el campo con tus colores,
eres novia de las plantas,
y la más bella en las flores.
Por tu bello colorido
te destacas entre todas.
Y eres reina entre los trigos
cuando amanece la aurora.
Eres delicada y frágil
como débil mariposa
y antes de ser colorada
naciste de color de rosa.
Adiós amapola linda,
yo te adoro y te venero
por tu color destacado
y tu corola de pelo.*

Susana Luján Justo
Edad: 14 años

A la gente de mi pueblo

*A todo vinarocense
que vive lejos de aquí,
cuando llegan vacaciones
no deja de venir.
Porque pasar vacaciones
en nuestra tierra querida,
es volver a recuperar
parte de nuestra vida.
Vida que años atrás
fue nuestra juventud,
se recuerda con cariño
y más teniendo salud.
Nosotros les deseamos
con toda simpatía,
que pasen las vacaciones
con humor y alegría.
Y no olviden que este pueblo
no les olvida jamás,
y desea con cariño
en fiestas verlos llegar.
Desearles de verdad
que tengan feliz regreso,
y decirles que vuelvan
a este pueblo que es su pueblo.*

M. FERRANDEZ

union Optica vinarós, s.a.



Opticos Diplomados

Centros en BARCELONA - TORTOSA - AMPOSTA - VINARÒS
BENICARLO

¡GRADUAMOS BIEN SUS GAFAS!

GABINETE DE LENTES DE CONTACTO
APARATOS PARA SORDOS

¡El mejor servicio al mejor precio!

Socorro, 51 Tel. 45 18 83 **VINARÒS**

¡OTRA PROMOCION!

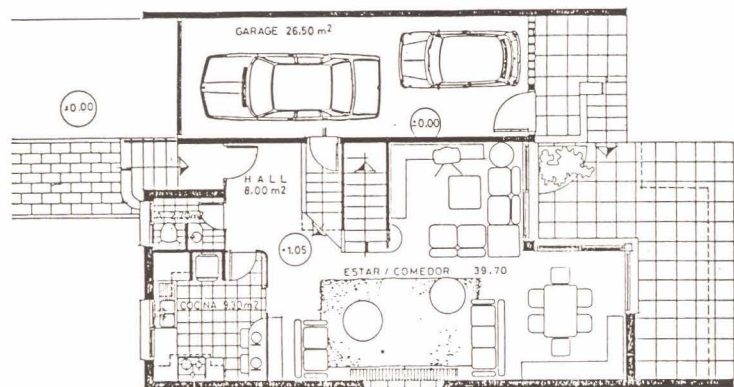

PLANTA BAJA		
CONSTRUIDO	VIVIENDA	71.00 m ²
	GARAGE	26.50 m ²
	Terras Cubierta	19.70 m ²
		117.70 m²
	Pta BAJA	117.70 m ²
	Pta PISO	92.00 m ²
		TOTAL 209.70 m²

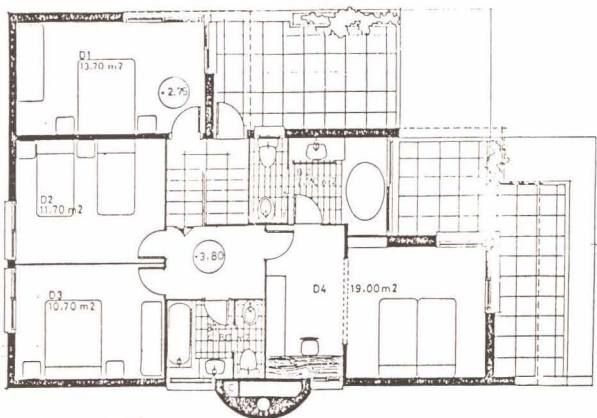

PLANTA PISO
construido 92.00 m²

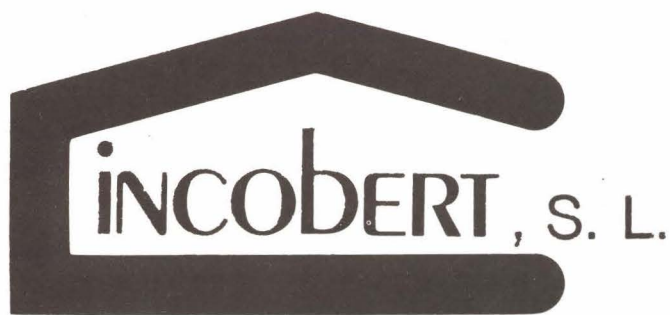

INMOBILIARIA CONSTRUCTORA GILBERT

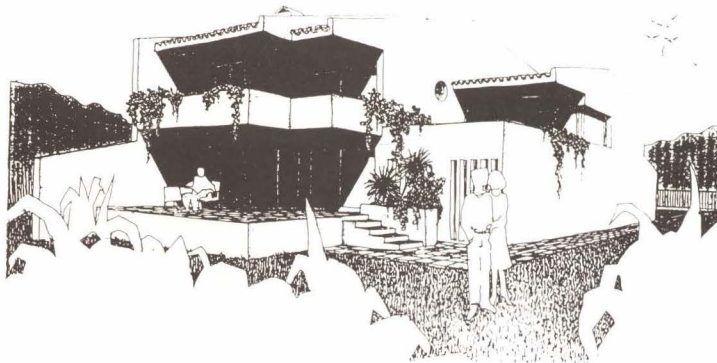

Al fin puede comprar una vivienda independiente, en Partida Boverals. Chalets de 200 m², con jardín. Grandes facilidades. Acabados de lujo. Completamente equipadas.

INFORMESE EN: Dr. Fleming, 6 bajos
(Esquina pasaje San Francisco) de 9 a 14 h.

Tel. 45 23 11 **VINARÒS**

15 de març

Día Mundial dels Drets del Consumidor

A través de tot 1989, s'han atès a l'Oficina Municipal d'Informació al Consumidor (OMIC), d'aquesta localitat, 352 consultes, aproximadament, i es van tramitar 68 reclamacions, 7 es van remetre al Servei Territorial de Consum, i 3 a altres Organismes.

La major part de les consultes es van centrar amb els objectes de consum, d'ús domèstic: reparació d'electrodomèstics, electricitat, telèfon, vestit i sobretot, vivenda...

Creiem que el que d'any en any augmenten aquestes consultes i reclamacions no indica tant un pitjor servei o un més gran nombre d'irregularitats al comerç, sinó el que per una part, els consumidors són ara més raonablement exigents i, per altra, confien més a l'efectivitat dels organismes que velen pels seus interessos.

UNA RECLAMACION

Si Vd. como comprador de un producto o usuario de un servicio, se siente lesionado en su salud o en sus intereses económicos, o considera que se ha infringido una norma sobre la seguridad de los servicios y bienes del consumo, entonces puede decirse que existe un motivo para reclamar.

Como norma general todo consumidor de un producto debe observar al pie de la letra las indicaciones del fabricante en la etiqueta o en el envase. Si hecho esto, su salud se ve afectada (si se trata de un alimento) de alguna forma, Vd. tiene un motivo para reclamar.

Igualmente ocurre si Vd. sufre alguna lesión por el manejo de un electrodoméstico a pesar de seguir cuidadosamente las instrucciones del fabricante en lo que se refiere a la correcta utilización; si Vd. sufre un accidente al utilizar un medio de transporte público y dicho accidente es la consecuencia de un descuido en el mantenimiento o manejo del vehículo; si tras la compra de un producto Vd. comprueba que el peso es menor del indicado, la composición es distinta o simplemente le cobran un precio mayor

al fijado.

En general existe un motivo para reclamar cuando el usuario o consumidor ve que está ante una situación de presunto fraude.

Antes de formular una reclamación, Vd. debe asegurarse de que corresponde a hechos ciertos y comprobados. Por esta razón es adecuado que, antes de comprar un bien o contratar un servicio haga lo siguiente:

- Antes de comprar algo, piense exactamente lo que necesita.

- Cuando proceda pida un presupuesto previamente que garantice por escrito las condiciones y el precio.

- Si para la compra de un bien Vd. debe firmar un documento lea con detenimiento todos los apartados preguntando sobre aquellos puntos que no le parezcan claros.

- Quédese con copia del documento que firma.

- Compruebe las fechas de caducidad en los productos alimenticios.

- Exija la garantía en aquellos productos que la tengan y guarde las facturas en todos los casos.

Las formas de reclamar pueden ser por escrito, personalmente o por teléfono, debiendo incluir, además de su nombre y dirección, el motivo de la reclamación, la solución que pide obtener y fotocopias de los documentos que se relacionan con el asunto por el que se reclama.

Debe hacerlo en el Ayuntamiento correspondiente, en el Organismo de la Comunidad Autónoma que tenga competencia para admitir y resolver reclamaciones, en las Asociaciones de Consumidores o en el Instituto Nacional del Consumo.

Otra vía de información es el teléfono del consumidor:

(91) 467 50 50

(91) 467 51 62

Y el teléfono de vuestra OMIC:

45 01 90 Ext. 41.

(Primer soneto)

El placer dura poco -pero la pena... se alarga poco a poco-, y no es buena porque mirad: lo bueno si más durara, el contento y consuelo nos alegrara.

Por eso la alegría -siendo tan grande la vemos encogida- dura un instante por eso, en esta vida no hay nada estable.

(2º)

Pero duran las penas -¡qué grandes son! a mala cosa suenan- y dan temor. Entonces sí que vemos -que los pesares larga vida tenemos- llena de azares.

Que largos son los males que padecemos no son cosas vanales que son muy feos huimos de los males, no los queremos.

V. de C.

Día de la mujer

Hoy se celebra en el mundo el día de la mujer, las amas de casa unidas lo celebran en el Maset.

Un lugar acogedor junto a nuestra ermita, la comida está servida por Antonio y Rosita.

Un plato tradicional como se hace en el campo, butifarra y longaniza carne asada y all-i-oli, y también el pastiset para terminar en postre.

El día estuvo gris pero el humor no faltó, tantas mujeres unidas fue un día de diversión.

Esperamos otros años que la fiesta se repita, se pasa un día feliz sin problemas de familia.

Te sirven la comida entre broma y alegría, y cuando vuelves a casa lo haces con ilusión porque has pasado un día de completa diversión.

M. FERRANDEZ

«On és la veritat»

Quantes coses del nostre envolt veus diferent! estava jo a una missa d'un difunt on allí estàvem escoltant la missa plantats i jo mirava aquella muntonada de gent, i quan el «mossèn» es bevia el vi del calze últim que Jesucrist als Apòstols va fer el darrer sopar. Tothom s'explica tot això que l'església presumint de tanta fe, grandesa i serietat. Quan Jesucrist va ser el primer comunista en potència de la llarga lluita de l'era cristià i la mateixa església s'ha decantat descaradament, cap els rics o sigue les dretes ell que pregonava la humilitat i la pobresa. Només cal que llegis el llibre el «CAMPEROL», quan aquell capellà va trair i fer matar aquell xiquet que tant li ajudava, era el seu escolanet quan sempre va estar al seu costat on sent gran. Se'n parla, que el vi és droga del malait com es justifica això que pa mi és tan sagrat. Tot em fa pensar que tot no és ben veritat. Quan llegir o escoltar, demà Sol sortirà les set i sabem d'«antemà», que el Sol no sortirà perquè ell no es mou, i serem nosaltres els que voltarem, esperant al Sol estimat.

E. Forner



HERBICIDA DE TRASLOCACION

EL HERBICIDA MAS RAPIDO Y EFICAZ QUE ACTUA SOBRE MAS HIERBAS

Lo encontrará en su Cooperativa o Proveedor habitual



Para más información:
Antonio Requena

Tel. 47 59 95



Noticiari del Club Esportiu Vinaròs

Patricia Morales, medalla de plata en el Campeonato de España Cadete

Joan Salvador Jovaní, cuarto y Estefanía Torá, novena

Tres puestos de honor para los tres atletas cadetes que participaron el pasado fin de semana en el CAMPEONATO DE ESPAÑA CADETE DE PISTA CUBIERTA, que se celebró en Sevilla.

En la prueba femenina de los 2.000 metros marcha, de 29 atletas procedentes de todo el Estado Español que habían conseguido mínima de participación, nuestras dos representantes pasaron a la final, consiguiendo Patricia Morales medalla de plata en una destacadísima actuación, que nos indica que fue justa la presentación de esta atleta por parte del Club Esportiu Vinaròs para la Gala del Deporte del pasado año. Su marca fue de 9'41''72 centésimas, logrando además récord provincial absoluto en la distancia, ya en la prueba final, consiguiendo en la semi-final anteriormente la marca de 10'05''35 centésimas, que la clasificaba en su serie por tiempos. Estefanía Torá, se clasificó en noveno lugar en el Campeonato de España en esta misma distancia, ya que la final con una marca de 10'28''83. En la semi-final se clasificó por marca al conseguir con un gran esfuerzo el tiempo de 10'11''73 centésimas que era una nueva mejor marca personal.

Joan-Salvador Jovani disputó final directa, ya que tan solo ocho cadetes de entre todo el Estado Español consiguieron marca mínima de participación en este Campeonato de España. Su clasificación fue excelente si tenemos en



Joan-Salvador Jovaní consiguió el cuarto lugar en Sevilla. Foto: Archivo CEV

cuenta que es cadete de primer año, y que ahora está entre los mejores marchadores de su categoría. Su marca en la final fue de 14'00''75 centésimas, a tan solo cuatro segundos de la medalla de bronce.

Así pues, tres cadetes que cumplieron muy bien en Sevilla a pesar de tener que desplazarse en tren a dicha ciudad, muy precipitadamente al haberse convocado la huelga de autobuses, ya que no había ninguna otra solución para poder ir a competir a Sevilla.

BUENAS MARCAS DE NUESTROS INFANTILES EN CASTELLÓ

Tuvieron que ir en tren a Castelló, con el consiguiente problema de levantarse muy pronto, cosa que les hizo rendir bastante menos de lo que hubieran podido hacer. La huelga de autobuses fue el problema principal de este fin de semana y afectó a los deportistas (que no tienen culpa de nada).

En salto con pértiga David Miralles consiguió 2'90 metros, mejor marca Héctor Reina con 2'70, hizo Gaspar Mateu 2'30 y Miguel-Angel Rodiel en un día poco inspirado no pasó de los 2'20. En 1.000 metros obstáculos mejor marca de la temporada de Sergi Beltrán con 3'6''2, David Miralles hizo 3'27''2 y Héctor Reina 3'30''2. En los 1.000 metros lisos Miguel-Angel Rodiel marcó 3'17''9, mientras que Raquel Rubio hacía 3'59''9. En los 200 metros vallas Miguel-Angel Rodiel con 38''2, Antonio Gutiérrez con 41''4, Isaac Sevilla con 36''5, Gaspar Mateu con 37''1 y Yolanda Roca con 35''1. En los 150 metros lisos femeninos 22''2 para Raquel Rubio, 23''1 para Silvia Miralles y 23''4 para Marta Miralles. En los

3.000 metros marcha femeninos 18'05''0 para Marta Miralles y 19'03''0 para Vanessa García. En longitud mejoró marca Yolanda Roca con 4'38 metros, e hicieron 3'49 Silvia Miralles y 3'19 Marta Miralles. En triple salto 9'71 para David Miralles, 9'68 para Sergi Beltrán, 9'22 para Héctor Reina y 8'65 para Antonio Gutiérrez, que mejoraban todas sus marcas. En 80 metros vallas 16''2 para Antonio Gutiérrez, 16''5 para Isaac Sevilla y 16''3 para Gaspar Mateu. En salto de longitud masculino 4'37 para Sergi Beltrán, 3'99 para Antonio Gutiérrez, 3'94 para Miguel-Angel Rodiel y 3'28 para Isaac Sevilla. En 80 metros lisos 12''8 para Raquel Rubio y 11''9 para Silvia Miralles. En lanzamiento de disco 19'90 metros marca Yolanda Roca, 25'98 para David Miralles, 22'68 para Sergi Beltrán, 22'28 para Héctor Reina y 19'54 para Miguel-Angel Rodiel.



Patricia Morales (Medalla de plata del Campeonato de España Cadete), junto a Cayetano Cornet (Medalla de bronce de los Europeos de Atletismo) Foto: Archivo CEV

De momento y por marcas podemos decir que ya tienen pase, después de esta primera jornada, a la final autonómica valenciana que se celebrará en el mes de junio: Sergi Beltrán en 1.000 metros obstáculos, Héctor Reina, David Miralles y Gaspar Mateu en salto con pértiga, Yolanda Roca en los 200 metros vallas, y Marta Miralles y Vanessa García en los 3.000 metros marcha.

JULIO BARRACHINA PARTICIPA MAÑANA EN EL CAMPEONATO DE ESPAÑA JUNIOR DE MARCHA EN RUTA

Formando parte de la selección valenciana, disputará en el circuito del Parque del Retiro el Campeonato de España de Comunidades, sobre una distancia homologada de 10 Km. Esperemos que nuestro atleta junior pueda revalidar su primera posición a nivel autonómico y mejorar su marca personal, ya que es ésta la distancia de 10.000 metros, la que parece ser que le va mejor en competición.

ESCOLARES CADETES Y ALEVINES EN CASTELLÓ

Se inicia la competición a las 9.30 de la mañana, cumpliendo los atletas cadetes horario hasta la una de la tarde. Los alevines, compiten en marcha y en pruebas de triathlon de atletismo: para los hombres altura, 2.000 metros lisos y lanzamiento de pelota de 250 gramos. Para las mujeres 60 metros lisos, longitud y lanzamiento de peso de 2 kilogramos.



Estefanía Torá fue novena en el Campeonato de España. Foto: Archivo CEV



Patricia Morales consiguió la plata en los 2 Km. marcha del Campeonato de España Cadete. Foto: Archivo CEV

Federación Provincial de Castellón de Fútbol Sala

JORNADA 11ª
NIVEL LOCAL
DIVISION DE HONOR
RESULTADOS

Moliner Bernad - A.E. Driver 1-2
 Bergantín F.S. - T. Sport V. Ortiz 4-0
 Pub Oscar's - 3-A 4-1
 Foret, S.A. - A.E. Valls 2-0

CLASIFICACION

EQUIPO	J	G	E	P	Gf	Gc	P
P. Oscar's	10	9	1	0	42	11	19
A.E. Driver	10	7	1	2	32	21	15
M. Bernad	10	7	0	3	50	13	14
Bergantín FS	10	6	1	3	32	20	13
A.E. Valls	10	3	1	6	25	28	7
Foret, S.A.	10	2	1	7	22	37	5
T.S.V. Ortiz (x)	10	2	1	7	17	40	3
3-A	10	1	0	9	17	67	2

(x) Figura con dos puntos menos por sanción del Comité.

JORNADA 11ª
NIVEL LOCAL
DIVISION 1ª
RESULTADOS

Anyca Piel - Xanadú 8-4
 Edelweiss - Burguer Texas 1-3

CLASIFICACION

EQUIPO	J	G	E	P	Gf	Gc	P
Anyca Piel	10	9	0	1	61	28	18
La Brasa	9	6	1	2	41	25	13
Burg. Texas	10	5	3	2	40	29	13
Cherokys	9	6	0	3	31	29	12
Pedrusco 2	9	3	2	4	28	35	8
Xanadú	10	3	0	7	29	39	6
C. de Tenis	9	1	2	6	29	45	4
Edelweiss	10	0	2	8	21	48	2

JORNADA 10ª
NIVEL LOCAL
DIVISION 2ª
RESULTADOS

Xerta Muebles - Cruz Roja 4-9
 Tot i Més (A) - Tot i Més (B) 4-2
 Muebles F.G. - Sp. Club 1-5
 A.B.G. - La Colla 1-1

CLASIFICACION

EQUIPO	J	G	E	P	Gf	Gc	P
Sp. Club	9	8	0	1	67	24	16
Tot i Més (A)	9	7	1	1	44	12	15
Cruz Roja	9	6	1	2	53	27	13
La Colla	9	6	0	3	46	33	12
Muebles F.G.	9	4	0	5	28	28	8
Tot i Més (B)	9	3	0	6	27	38	6
Cherta M.	9	1	0	8	35	61	2
A.B.G.	9	0	0	9	10	91	0

PUNTUACION A LA DEPORTIVIDAD
TROFEO MOLINER BERNADE
DIVISION DE HONOR

1.- 3-A	108 puntos
2.- Bergantín F.S.	127 "
3.- Pub Oscar's	138 "
4.- Foret, S.A.	144 "
5.- Moliner Bernad	156 "
6.- A.E. Driver	171 "
7.- T. Sport V. Ortiz	212 "
8.- A.E. Valls	223 "

1ª DIVISION

1.- Cherokys	86 puntos
2.- Pedrusco 2	94 "
3.- Xanadú	99 "
4.- Edelweiss	117 "
5.- Anyca Piel	130 "
6.- Burguer Texas	137 "
7.- La Brasa	165 "
8.- Club de Tenis	313 "

2ª DIVISION

1.- Sporting Club	128 puntos
2.- A.B.G.	133 "
3.- Tot i Més (B)	145 "
4.- Cruz Roja	145 "
5.- Xerta Muebles	147 "
6.- Muebles F.G.	151 "
7.- La Colla	148 "
8.- Tot i Més (A)	162 "

TROFEO TOT I MES MAXIMO GOLEADOR
DIVISION DE HONOR

1.- Eloy Redó, Pub Oscar's	25 goles
2.- José Moliner, M. Bernad	14 "
3.- Santi Artola, M. Bernad	13 "
4.- Fco. Sanz, A.E. Driver	11 "

DIVISION 1ª

1.- Rodríguez Glez., Brasa	23 goles
2.- Gómez Pacheco, Brasa	19 "
3.- Oscar León, Anyca Piel	16 "
4.- Iglesias P., Pedrusco 2	13 "

DIVISION 2ª

1.- Clavijo Chacón, Colla	27 goles
2.- Gil Ferreres, Sp. Club	22 "
3.- David Ayza, Cruz Roja	21 "

TROFEO DEPORTES PIÑANA
EQUPO MENOS GOLEADO
DIVISION DE HONOR

1.- Pub Oscar's	11 goles
2.- Moliner Bernad	13 "
3.- Bergantín, F.S.	20 "

DIVISION 1ª

1.- La Brasa	25 goles
2.- Anyca Piel	28 "
3.- Burguer Texas	29 "
4.- Cherokys	29 "

DIVISION 2ª

1.- Tot i Més (A)	12 goles
2.- Sporting Club	24 "
3.- Cruz Roja	27 "

CONSELL DE L'ESPORT ESCOLAR VINARÒS
COMITE DE ARBITROS
 Partidos de la Jornada nº 13

Martes, 20
 10'00 h.: Burguer Texas - Anyca Piel,
 1ª D.

Miércoles, 21
 09'00 h.: Cherokys - Pedrusco 2
 10'00 h.: La Brasa - Edelweiss

Jueves, 22
 09'00 h.: Muebles F.G. - La Colla, 2ª D.
 10'00 h.: Sporting Club - Tot i Més (B)

Viernes, 23
 10'00 h.: A.B.G. - Cruz Roja
 11'00 h.: Tot i Més (A) - Xerta Muebles

FEDERACION PROVINCIAL DE CASTELLON DE FUTBOL SALA
JORNADA 17
NIVEL P
DIVISION A-1
CLASIFICACION

EQUIPO	J	G	E	P	Gf	Gc	P
Sup. Flor	17	15	2	0	67	23	32
A. Romeo Vinaròs	17	13	1	3	75	40	27
E. Azah. Burriana	17	10	4	3	55	44	24
Chocolates Torras	17	9	0	8	68	51	18
B. Garcia Ford	17	7	2	8	42	50	16
C. Fabra y Villal.	17	6	2	9	43	61	14
Moliner Bernad	17	6	2	9	32	39	12
Pastisseria Granell	17	4	4	9	38	47	12
Bar Enmi	17	3	3	11	49	72	9
At. Grau El Serpis	17	0	4	13	38	89	4

Peña Madridista Vinaròs

VII TROFEO AL MAXIMO GOLEADOR DEL VINARÒS CLUB DE FUTBOL
CLASIFICACION

HONORINO	8 Goles
MAÑANES	5 Goles
EUSEBIO	1 Gol
AYZA	1 Gol
CARBO	1 Gol
JESUS	1 Gol
SANCHO	1 Gol

Total 18 Goles
 CHAMARTIN

Si necesita un Taxi llame a
Radio Taxi Vinaròs
Teléfono 45 51 51
 24 horas a su servicio

AGROVINSA



Talleres DESVIO

LE OFRECE

Alto equipamiento técnico con:

- BANCO DE FRENOS ELECTRONICO (FRENOMETRO)
- BANCO ALINEADOR DE DIRECCIONES AL PASO
- COMPROBACION ELECTRONICA DEL ALUMBRADO

Completo Servicio Taller Reparación y puesta a punto en:

C.N.-340, Km. 143 **VINARÒS**
 Tels. 45 12 44 y 45 53 11

Agencia Oficial



VENTAS Y SERVICIO TECNICO



CONSTRUCTORA

INDOBIEGA S.L.

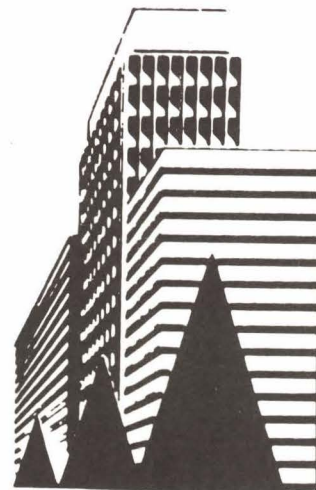

EDIFICIO «OASIS». Benicarló

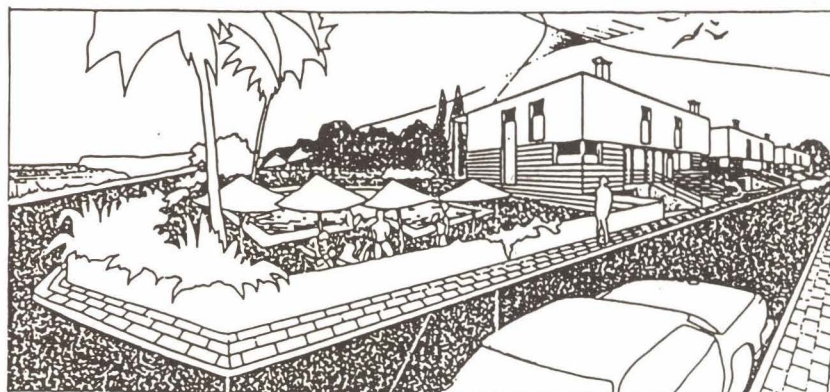

RESIDENCIAL «LA DORADA». Vinaròs

PROYECTOS CON GRAN FUTURO...!

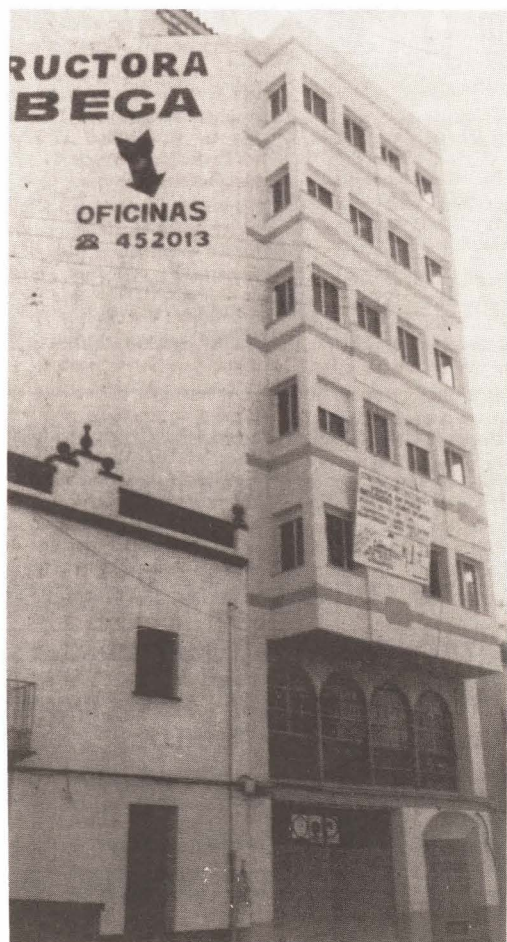

EDIFICIO «PUENTE». Vinaròs

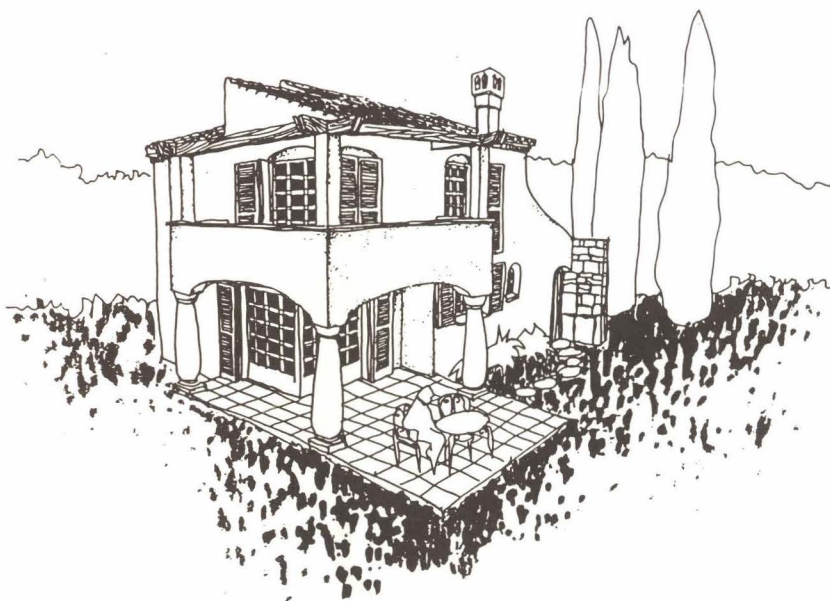

RESIDENCIAL «ELS GARROFERS». Peñíscola

Infórmese en nuestras oficinas:

Calle del Puente, 44 - entresuelo

Tel. 45 20 13

VINARÒS

Fútbol Sala

Campeonato Provincial de Liga Juvenil

Jugado en el Pabellón Polideportivo Municipal de Vinaròs:

INCOBEGA VINARÒS F.S. 2
T. EL CATALA BURRIANA 0

Alineaciones: Por el Catalá jugaron: Marzá, Monton, Alfaro, Piñeiro y Vidal, luego Perelló y Martí.

Por el INCOBEGA VINARÒS: Mata, Juanma, Jaime, Paris y Llaó, luego Manu, Oscar y Quique.

Arbitro: Sr. Meseguer, sin complicaciones, el partido fue jugado con limpieza y deportividad.

Goles: Primera parte, 0-0. Segunda parte, 1-0 Paris; 2-0 Llaó.

COMENTARIO

Buen partido el presenciado en la matinal dominguera, que no refleja el marcador, la neta superioridad de los muchachos vinarocenses.

La primera parte se jugó casi siempre en la zona del equipo visitante, aunque ésta terminó con 0-0 se hicieron varias jugadas, que unas por falta de remate y otras que se malograban no subieron al marcador, el equipo del Catalá jugaba agazapado en su área haciendo muy difícil el lograr un gol, dejándolo de atacar la meta del INCOBEGA VINARÒS ante el peligro de recibir algún gol en contraataque, se contentaron tan sólo en no recibir una fuerte derrota ante la superioridad local.

La segunda parte fue muy similar a la primera, aunque en ésta tantas veces va el cántaro a la fuente que llegó el ansiado gol, el equipo forastero abrió entonces líneas lo que propició que se vieran las mejores ocasiones de gol del partido, éstas se malograron todas, excepto el segundo gol del Vinaròs.

En resumen, merecida victoria local que sigue en su camino hacia el Título de Campeón Provincial, a falta de 5 partidos para la conclusión y con 3 puntos de ventaja ante sus más inmediatos rivales que tampoco pierden partido, por lo que el Campeonato se va a decidir en las respectivas confrontaciones entre estos tres equipos, que ya se hallan muy destacados de los rivales restantes. La liga de momento sufre un paréntesis hasta el 1 de abril que vuelve a reanudarse con un difícil desplazamiento contra el Mape de Villarreal, esperamos se consiga una nueva victoria para así afrontar el partido contra el Persiplast con la ventaja actual de tres puntos.

RESULTADOS Y CLASIFICACION

JORNADA 17ª NIVEL JUVENIL DIVISION PROVINCIAL

RESULTADOS

Klamasa, 1 - T. Onda F.S., 6
Balnul F.S., 1 - AA.VV. La Unión, 5
Incobega Vinaròs, 2 - T. El Català, 0
Persiplast, 3 - Niquelados Mape, 2
Crist. Sebastià, 1 - Pallarés, 0
Young Boys, 1 - Vte. Rubio, 0

CLASIFICACION

Equipos	J.	G.	E.	P.	P.
1 Inc. Vinaròs	17	13	3	1	29
2 Persiplast	17	12	2	3	26
3 Cris. Sebastià	17	12	2	3	26
4 Balnul F.S.	17	10	2	5	22
5 At. Onda F.S.	17	9	2	6	20
6 Niquelados Mape	17	7	4	6	18
7 Young Boys	17	8	2	7	18
8 T. El Català	17	8	2	7	18
9 AA.VV. La Unión	17	6	3	8	15
10 Klamasa	17	2	1	14	1

Penya Barça Vinaròs

Trofeo a la regularidad

VINARÒS		BOSCH	
KEITA	40 PUNTOS	FIBLA	34 "
FERRA	39 "	GARRIGA	32 "
ROYO	38 "	CERVERA	28 "
PERALTA	36 "	MARTORELL	28 "
SALVA	34 "	SALVA	27 "
ADELL	33 "	DOMENECH	22 "
EUSEBIO	31 "	ARREBOLA	20 "
AYZA	25 "	VALMAÑA	4 "
CARBO	25 "	JORDI	1 "
MAÑANES	25 "		
HONORINO	23 "	CADETES	
M. GARCIA	18 "	TINO	3 PUNTOS
JESUS	13 "	ORERO	3 "
MONRO	11 "	DOMINGO	3 "
SANCHO	10 "	MARTIN	3 "
ROMERO	5 "	ATIENZA	2 "
GARCIA	4 "	RICARDO	2 "
GARRIGA	3 "	ESCUDERO	2 "
NICO	2 "	DAVID	2 "
		CARMONA	2 "
JUVENIL		ZAPATA	1 "
MATIAS	47 PUNTOS	CUECO	1 "
CABALLER	45 "	PEDRO	1 "
RAUL	45 "	DIEGO	1 "
BLASCO	44 "	BERNA	1 "
JOSE	41 "	ADELL	1 "
CASTAÑO	41 "	SANZ	1 "
BARREDA	41 "		



ROTULOS LUMINOSOS

¡No ilumine su negocio a «medias»!

ROTULART

Diseñamos su rótulo luminoso completamente gratis, ¡¡Somos profesionales!!

El servicio más completo en Rotulación lo tenemos nosotros...

- PLACAS GRABADAS
- LETRAS ADHESIVAS
- MARCADORES DE PRECIOS
- ROTULACION DE VEHICULOS
- TEXTOS COMPUESTOS POR ORDENADOR...

Arcipreste Bono, 43
VINARÒS



VENTA DE LOCAL en Arcipreste Bono

Apto para CONSULTA MEDICA, OFICINAS, ALMACEN, GARAGE, EXPOSICION MUEBLES, etc...

FACILIDADES DE PAGO. Tel. 45 67 19

P.E.G.U.

MUEBLES DE COCINA Y BAÑO

¡Venta a precios de fábrica!



Fútbol Juvenil

Tabernes Blanques, 2 – Vinaròs, 3

«Amargo despertar»

Otro desplazamiento a tierras valencianas, y nuevamente el juvenil del Vinaròs salió airoso de esta prueba, a pesar de las bajas iniciales y del madrugón que se tuvieron que dar los chavales para jugar este encuentro. La salida se efectuó a las 7 h. de la mañana, ya que para jugar a las 10 h. en Valencia, como mínimo se tiene que salir a esta hora. Lo que no sabemos es en que deben pensar los dirigentes de la Federación cuando programan partidos así.

A las órdenes del colegiado Sr. Gómez Navarro de 1ª Regional, que estuvo correcto y supo llevar el encuentro por los cauces normales, el Vinaròs formó con: José, Lito, Matías, Castaño, Cervera, Domenech, Fibla, Caballer, Raúl, Valmaña y Martorell. En el m. 40 Bosch y Arrebola entraron por Cervera y Domenech.

Los inicios del partido resultaron ser desastrosos, el Tabernes se imponía con autoridad y llevaba las riendas del mismo. Tras varias jugadas de acoso a nuestro marco, en el m. 20 los locales conseguían inaugurar el marcador, y en el 39 volvían a perforar nuestra portería y establecían el 2 a 0. El descanso estaba a la vuelta de la esquina y nuestros soñolientos jugadores deambulaban por el campo. Al momento fueron puestos dos jugadores de refresco, pero el pitido arbitral indicó la media parte.

Tras un cuarto de hora de descanso o quizás de despejamiento, nuestros muchachos salieron a por todas y era Martorell quien lograba acortar distancias, cuando en una valiente entrada a por el balón, se lo llevó y logró alojarlo al fondo de la red. Se galopaba y esprintaba en todos los frentes, defensa, media y delantera. La furia y el ímpetu sobrepasaban más de lo normal. Fruto de ello en el m. 55 se nos cortó un ataque con falta. Nuestro central Castaño subió a rematarla y de hecho que lo logró, pues de un certero cabezazo logró batir al meta local.

Era la igualada. Nuestra alegría era enorme, en cambio el desencanto tabernero hizo acto de presencia. No sabían lo que se les avecinaba. El repuesto en el descanso de energía nuclear, empezaba a emerger. El ritmo con que se jugaba era insostenible para el equipo "ché". Nuevamente fue atajada otra profundización en la frontal de forma poco ortodoxa. El correspondiente lanzamiento fue realizado por el especialista Matías, que logró eludir la barrera y colocar el esférico a modo de compás en la misma escuadra. Era la apoteosis albiazul. Todos los aficionados que se daban cita en el campo, se quedaron boquiabiertos. No se llegaban a creer lo que estaban viendo. Nosotros sí, sí que lo creíamos, porque el Vinaròs después del fuerte madrugón, se pasó todo el viaje de ida semi-durmiendo y cuando se despertaron, vieron que el marcador indicaba 2 a 0. Amargo, amargo despertar, menos mal que en el descanso salieron de su letargo, y a pulso le dieron la vuelta al encuentro. La gran cantidad de aficionados que llenaban el campo, ya que después jugaba el Tabernes-Alboraya de Preferente, aplaudieron por el buen juego y el derroche de energías que demostraron en la 2ª parte.

Por lo demás cosa normal pues la primera parte no era lógico lo que ocurría, quizás la culpa sea de la Federación que no se preocupa de ver que los desplazamientos del Vinaròs, para jugar en Valencia a las 10h. son muy incómodos, y esto ocurre en 12 ocasiones durante el presente campeonato. Podría retrasar la hora.

Destacar el gran comportamiento de los directivos del Tabernes, y recalcar la presencia detrás de nuestro banquillo de Juan Ramón, ojeador del Valencia, C.F., que al finalizar diálogo con nosotros y nos felicitó por el excelente juego, asegurando que se llevaba buenos informes de nuestro equipo para comunicarlo al equipo "horchatero".

1er. TROFEO FURIA

1. Caballer	35 puntos
2. Raúl	35 "
3. Castaño	32 "
4. Oscar	28 "
5. Bosch	26 "
6. Cervera	21 "
7. Barreda	21 "
8. Salva	11 "
9. Garriga	11 "
10. Fibla	9 "
11. Arrebola	8 "
12. Domenech	3 "
13. Valmaña	3 "
14. Matías	3 "

CLASIFICACION (Jornada 25, al 11-3-90)

	J	G	E	P	F	C	P
Villarreal	24	15	5	2	76	25	39+15
Benimar	24	18	2	4	77	27	38+12
Mestalla	23	17	3	3	76	20	37+15
Castellón	25	13	7	5	46	38	33+9
Vall d'Uixò	22	12	5	5	56	29	29+9
Rumbo	25	12	3	10	44	42	27+3
Vinaròs	25	10	6	9	41	38	26+2
Meliana	23	10	6	7	49	43	26+4
Gimnástico	24	10	6	8	43	30	30+4
Nules	24	9	7	8	42	30	25-1
Acero	24	8	5	11	36	35	21-3
Moncada	23	9	3	11	27	43	21-5
Fergo	24	6	8	10	24	48	20-4
Tabernes B.	25	6	6	13	47	72	18-8
Puzol	24	4	6	12	29	47	9-15
Albuixech	22	4	6	12	29	47	14-6
Parreta	25	3	3	19	38	101	9-15
Benicalap	25	1	5	19	26	89	7-19

Fútbol Juvenil

El pasado fin de semana en un conocido restaurante de nuestra ciudad, se reunió toda la plantilla y técnicos del Vinaròs Juvenil, en una Cena Homenaje a dos de nuestros árbitros por su desinteresada colaboración con el fútbol base, el Doctor don Pedro Calvo, en representación del Club, hizo entrega a Pablo López de un artístico cuadro con la plantilla del Juvenil, y el masajista del Juve-

nil, Agustín Vizcarro, hizo lo propio con Masip Escrig, el amigo Pablo, agradeció, en nombre propio y en el de Masip Escrig el detalle del Vinaròs Juvenil. En el transcurso de la cena se brindó por el buen trabajo del Juvenil y se deseó lo mejor para el equipo.



El masajista del juvenil, Agustín Vizcarro, hizo lo mismo con el colegiado Masip Escrig. Foto: A. Alcázar



Al final se brindó por el buen futuro del Vinaròs Juvenil. Foto: A. Alcázar



El directivo del Vinaròs C.F. hizo entrega del galardón al colegiado, Pablo López. Foto: A. Alcázar

¡REAPERTURA 1º DE ABRIL!

Pollos y conejos a l'ast



«Platja
tres pontets»

Avda. Pablo Bejar, 6 – Tel. 45 60 31

**ESTAREMOS ABIERTOS A SU SERVICIO
LOS SABADOS, DOMINGOS Y FESTIVOS**

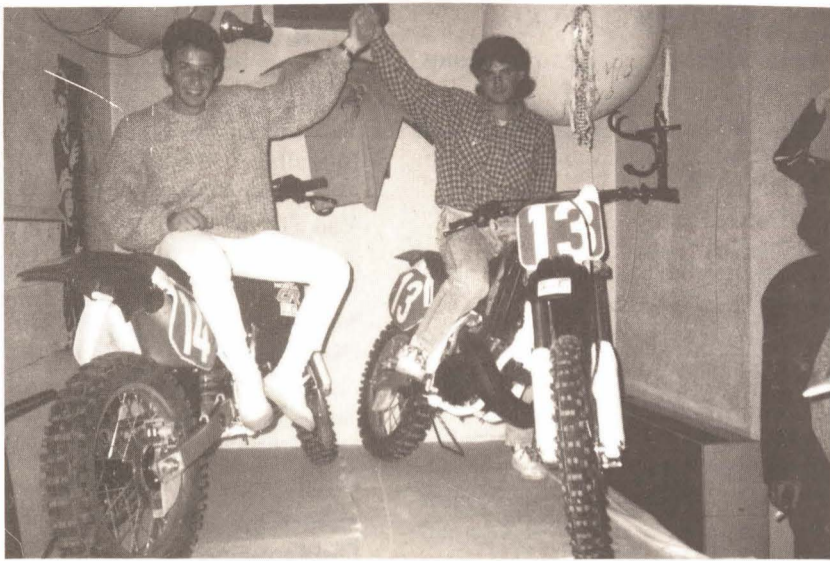

El pasado día 22 tuvo lugar la presentación del equipo de Moto Cross (Team Tossi) en el Pub Chaplin de Vinaròs, dicho equipo tiene previsto participar en el Campeonato Territorial Valenciano con sendas Hondas CR250 de David moto de Vinaròs. Las motos pudieron ser admiradas por todos los asistentes. Deseamos grandes triunfos y victorias a los pilotos del «Team Tossi» Pepe Sala «Pairet Parker» y Javier Castejón «Poveret Jonson» que cuentan para ello con las ayudas de Pub Chaplin, Casa Vostra y Moto Club Vinaròs.

Después de la adaptación a sus nuevas monturas y prepararse físicamente, están listos para la primera cita el 13 de Abril en los Isidros Valencia. El espectáculo está garantizado. Suerte.

«Tacos»

Manuel Medina presentó su equipo de Moto Cross para esta Temporada 90, Medina que correrá el Campeonato de España de 125 cc y el Territorial de 250 cc, cuenta para ello con dos Yamaha YZ 125 cc preparadas en los Talleres de «J.T. Elías» de Manresa, con el soporte económico de (Lacados Terra), (Gellida e Hijos, Muebles de Cocina), Aislamer Elementos térmicos de poliuretano y Prendas Jaws.

Manolo padre y mánager del equipo está muy ilusionado para esta Temporada donde aspiran estar muy arriba después de la magnífica preparación de pretemporada. Suerte.

«Tacos»

Partido entre vinarocenses Alfa Romeo Vinaròs, 5 - Moliner Bernard Vinaròs, 1

ALFA ROMEO. Agustí, Quique, Puchol, Eloy y Víctor. Después Monzó y Torà.

MOLINER BERNAD. Marmaña, Asensio, Aulet, Cabaves y José Moliner. Luego Quico, Reverter y Roda.

En el Pabellón Municipal de Vinaròs se disputó, en el matinal del segundo domingo de Marzo, el "derby" local que si bien podía parecer descafeinado "a priori", por la diferencia en la tabla clasificatoria, resultó un buen partido, dominado por el Alfa Romeo y con goles, que al fin y al cabo es lo que agradece el público presente. Y es que, sin duda, el enfrentamiento entre locales siempre despierta un cierto morbo. Si además le sumamos que el Alfa Romeo se presentaba con la baja de Bartolo y el Moliner Bernad lo hacía con la incorporación de Quico y Aulet, el espectáculo estaba listo.

No tardó en marcar el Alfa Romeo por mediación de Eloy que envió el cuero por la misma escuadra. Marmaña no pudo hacer nada. Quizás el espléndido disparo de Eloy le cogió un poco frío al buen portero, hoy calificado de visitante. El equipo oficialmente local -Alfa Romeo- no se conformó y marcó dos nuevos goles por mediación de Quique

de un buen disparo cruzado y por Víctor que junto a la línea de área marcó el tercer gol de los blanqui-negros. La primera parte acabó con este resultado a pesar de que Monzó pudo marcar en jugada de contraataque.

El Moliner Bernad también pudo marcar, pero una vez Agustí y otra vez la defensa que actuó implacablemente sobre los intentos atacantes del Moliner, echaron por tierra las esperanzas del Moliner.

Sin embargo la segunda mitad comenzó con un gol de éstos recortando las distancias del marcador que parecían insalvables. Apretó mucho en este comienzo de la segunda mitad el Moliner, pero en una jugada bien trenzada por Puchal y Víctor, éste último marca a la salida de Marmaña. Para redondear la mañana, Víctor marcó el 5-1 definitivo a pase de Eloy.

No hubo tiempo para más. El "derby" local se fue a parar a manos del Alfa Romeo nuevamente que ya lo hizo en el encuentro de ida.

Este fin de semana, el Alfa Romeo juega en el pabellón municipal de Benicarló contra el equipo local. Se espera gran afluencia de público tanto vinarocense como benicarlando por las fiestas falleras de la ciudad vecina. Sin duda un buen partido entre eternos rivales.

Rest. Voramar C.B. Vinaròs, 48
C.B. Benicarló, 47

Sanz (23); Miralles (9); Verdera (4); Muñoz (4); Quero (6); López (2); Serret; Estupiñá; Pau; Canales; Rausell.

Disputado encuentro celebrado entre el equipo local y el titular de la vecina población de Benicarló.

Las diferencias fueron mínimas, tanto a favor de uno como de otro equipo, con escaso acierto en ataque, imponiéndose las fuertes defensas.

En los minutos finales se entró con ligera ventaja del RESTAURANTE VORAMAR, la cual, con bastantes apuros, debido a la fuerte presión del equipo visitante, se pudo mantener hasta el final del encuentro

Rest. Voramar C.B. Vinaròs, 62
Nou Aquari - Borriol, 61

Verdera (19); Muñoz (-); Sanz (13); López (13); Canales (-); Quero (11); Rausell (4); Esteller (2); Miralles (-).

Mediocre partido el realizado por nuestro equipo ante el Nou Aquari de Borriol.

El campo de juego en muy mal estado, perjudicó notoriamente a nuestros jugadores. El Borriol compensaba su falta de técnica, con una fuerte lucha y entrega de todos sus jugadores.

Después de diversas alternativas en el marcador, terminó el tiempo reglamentario con empate en el marcador, y en la prórroga la mayor experiencia, altura y técnica de nuestros jugadores consiguió imponerse apuradamente, por la mínima diferencia



INSTITUTO DE BELLEZA

- TRATAMIENTOS PERSONALIZADOS
- BAÑERA DE HIDROMASAJES
- UÑAS ESCULPIDAS

¡Personal cualificado! - HORAS A CONVENIR -

San Gregorio, 35 - Tel. 45 52 33 - VINARÒS

VEN A



¡PROMOCION MARZO! Juego 3 toallas (BAÑO, LAVABO y TOCADOR) en rizo americano, algodón 100 % por sólo 2.000 ptas.!!

- ALBORNOCES
- TOALLAS
- SABANAS
- FUNDAS SOFA
- BATAS
- PIJAMAS
- NORDICOS
- JARAPAS

Santos Médicos, 17
Tel. 45 65 02 - VINARÒS

Vinaròs, 1 – Acero, 1

Alineaciones:

Vinaròs: Peralta, Salva, Carbó, Ferrá, Royo, Nico (Mañanes 57), Adell, Eusebio (M. García 63), Sancho, Keita y Honorino.

Acero: Fuertes, Serafín, Conesa, Mocholí, Pareja (Blas 19), Hurtado, Fernando, M. Angel, Guzmán, Jorge (Bayarri 71) y Olivares.

Arbitro: Sr. Descalzo López, ayudado en las bandas por los Sres. Roig Orti y Renaces Galindo del colegio valenciano, anticasero. Mostró tarjetas amarillas a Fernando del Acero por entrada brusca a un contrario y a Royo por el mismo motivo y a Sancho, por protestar, ambos del Vinaròs.

Goles: 0-1 minuto 57 en contraataque visitante marca de tiro cruzado Fernando. 1-1 minuto 73 tras dos tiros de intento y rechazo y en rebote de Fuertes, Mañanes marca con el público puesto en pie.

Incidencias: Los apenas dos centenares de aficionados, que en tarde gris y con viento frío en la primera mitad que amainó en la segunda, dejaron en taquilla 80.000 pts.

Comentario: El pasado domingo en el campo Cervol de Vinaròs, con cada día menos hierba en su césped, se disputó una de las muchas finales de la segunda vuelta en la que ambos conjuntos lucharon por mantener la categoría.

Ya desde el comienzo del encuentro se materializó esta voluntad de victoria vinarocense que en los minutos 14, 19, 22 y 32 se acercó con peligro al meta visitante Fuertes, quien intervino decisivamente, por contra, la única vez que los del Puerto de Sagunto se acercaron a Peralta fue en el m. 24 en que M. Angel chutó con fuerza obligando al meta vinarocense a despejar con los puños.

En los últimos minutos de esta primera mitad vio la tarjeta amarilla Fernando, después de que el público lo pidiera en varias ocasiones, asimismo se prolongó este primer tiempo en más de cinco minutos sin justificación para tanto tiempo.

La segunda parte comenzó con presión vinarocense, de características parecidas a la primera mitad, si bien en el min. 12 y en contraataque bien coordinado Fernando consiguió el primer gol



de la tarde para su equipo, sirviendo ello de revulsivo para la zaga local, que, a pesar del continuo martilleo a la portería de Fuertes, quien ayudado por la mayor parte de su equipo, supo alejar el peligro, aunque el Vinaròs nunca dejó de atacar, prueba evidente de ello fueron los diez córners sacados por el Vinaròs (cinco en cada mitad) por ninguno los visitantes.

Esta presión vinarocense, aumentada por el gol en contra y un arbitraje muy interesado..., desató los nervios de un sector del respetable, entre sí, que con la presencia de la fuerza pública se apaciguó sin más consecuencias. Con la llegada del gol, algunos minutos después, marcado por Mañanes tras algunos rebotes entre atacantes y defensores y posterior intento de despeje de Fuertes, el Vinaròs, ante la igualdad en el marcador, se creció, pero sin la suerte del último momento ante el disparo a puerta, pues la pelota se pasearía ante la vacía portería rojiblanca y nadie tuvo el suficiente acierto, o la suerte, para materializar esta merecida victoria, llevándose los acerinos, sin méritos para ello, un valioso punto.

Estos últimos minutos fueron de los que se suelen llamar de infarto, pues el público puesto en pie a punto de cantar el gol se tuvo que sentar con el ¡ay! en los labios de lo que pudo ser y no fue y con esta desilusión se llegó al final del encuentro, también prorrogada otros cinco minutos, y así salió la afición entristecida por un inmerecido resultado. La suerte o la falta de ella, a veces va acompañada

de un decisivo arbitraje. Para el Vinaròs, por su voluntad de victoria, tiene que llegar también, este merecido día.

Merecen ser destacados por el Acero, su portero Fuertes, Mocholí y Fernando y por el Vinaròs se lo ganó todo su conjunto por su constancia ante los visitantes.

José Foguet

Próximo domingo:

- Saguntino – Requena
- Torrent – Els Ibarsos
- Ribarroja – Onda
- Acero – Burriana
- (x) 0-3 Sueca – VINARÒS
- Mestalla – Nules
- Betxí – Liria
- Foios – Alacuás
- Algemesí – Vall d'Uixó

(x) Los resultados corresponden a la primera vuelta, por lo que los equipos están invertidos. El domingo 15-4 no habrá liga por ser Pascua.

Vall d'Uixó – Requena	5-0
Els Ibarsos – Saguntino	2-0
Onda – Torrent	2-0
Burriana – Ribarroja	0-0
VINARÒS – Acero	1-1
Nules – Sueca	3-2
Liria – Mestalla	3-4
Alacuás – Betxí	1-1
Algemesí – Foios	2-0

1 Torrent	25	18	4	3	34	12	40+14
2 Burriana	25	17	4	4	44	14	38+12
3 Mestalla	25	17	3	5	56	17	37+13
4 Onda	25	15	4	6	53	22	34+ 8
5 Ribarroja	25	13	6	6	37	20	32+ 6
6 Nules	25	12	7	6	42	22	31+ 7
7 Sueca	25	13	4	8	44	31	30+ 6
8 Betxí	25	12	6	7	36	28	30+ 6
9 Vall d'Uixó	25	13	2	10	47	32	28+ 2
10 Liria	25	10	3	12	45	40	23- 1
11 Algemesí	25	7	5	13	27	38	19- 5
12 Saguntino	25	6	6	13	23	40	18- 8
13 VINARÒS	25	5	8	12	18	33	18- 8
14 Els Ibarsos	25	6	6	13	26	62	18- 8
15 Alacuás	25	6	5	14	18	40	17- 7
16 Foios	25	4	9	12	20	44	17- 7
17 Acero	25	5	5	15	24	48	15- 9
18 Requena	25	1	3	21	5	57	5-21



En varias fases del partido, hubo cierta dureza. Foto: A. Alcázar



RESTAURANTE VILAMA

– Menú 800 ptas. –
 AMPLIA CARTA
 Domingos **BUFFET LIBRE 975 ptas.**

Plaza 1º de Mayo, 33 – Tel. 45 64 02
 – LOCAL CLIMATIZADO –

¡ATENCIÓN CITRICULTOR!

La trituradora de rama de poda, accionada por tanqueta, es el vehículo ideal para este trabajo. Solicite sus servicios al Tel. 45 15 56.

¡1^{er} ANIVERSARIO!



**Háganos sus encargos para
BODAS
COMUNIONES
ANIVERSARIOS
FIESTAS...**

¡Tenemos muchos detalles para regalo!

¡Un ambiente cómodo y agradable!

¡Tu punto de reunión!

