

BIBLIOGRAFIA

ABREVIATURES

- AAA Atlas Arqueológico de Aragón: BELTRÁN MARTÍNEZ, 1980.
AAC Archivo de Arte Valenciano. Valencia.
AE L'Année Epigraphique. Paris.
AEArq Archivo Español de Arqueología. Madrid.
AHDE Anuario de Historia del Derecho Español. Madrid.
AHEM Archivo Histórico-Eclesiástico de Morella. Morella.
AIEC Anuari de l'Institut d'Estudis Catalans. Barcelona.
AMYC Asociación "Amigos de Morella y su Comarca". Morella.
AN Antiquités Nationales. Paris.
ANL Accademia Nazionale dei Lincei. Roma.
APL Archivo de Prehistoria Levantina. Valencia.
Atl. F. C. Atlante delle Forme Ceramiche. Roma.
BAAC Butlletí de l'Associació Arqueològica de Castelló. Castelló de la Plana.
BArq Boletín Arqueológico. Tarragona.
Bisgargis Boletín de la Colonia y Villa de Forcall. Barcelona.
BMAN Boletín del Museo Arqueológico Nacional. Madrid.
BMC MATTINGLY, 1975.
BPH Biblioteca Praehistorica Hispanica. Madrid.
BRAH Boletín de la Real Academia de la Historia. Madrid.
BSAA Boletín del Seminario de Arte y Arqueología. Valladolid.
BSCC Boletín de la Sociedad Castellonense de Cultura. Castellón.
BUB Biblioteca Universitària de Barcelona. Barcelona.
CEM Centro de Estudios del Maestrazgo. Benicarló.
CEP Centre d'Estudis de La Plana. Castelló de la Plana.
CFC Cuadernos de Filología Clásica. Madrid.
CICPP Congreso Internacional de Ciencias Prehistóricas y Protohistóricas.
CIL *Corpus Inscriptionum Latinarum*, Academia Litterarum Regia Borusica, Berlin, 1863 ss.
CIL II HÜBNER, 1869.
CIL II Sup. HÜBNER, 1892.
CNA Congreso Nacional de Arqueología. Zaragoza.
CPA Cuadernos de Prehistoria y Arqueología. Madrid.
CPAC Cuadernos de Prehistoria y Arqueología Castellonenses. Castellón.
CPUG Cuadernos de Prehistoria de la Universidad de Granada. Granada.
DE RUGGIERO, 1895 ss.
DS DAREMBERG, SAGLIO i POTTIER, 1877-1919.
EAE Excavaciones Arqueológicas en España. Madrid.
EE Ephemeris Epigraphica. *Corporis Inscriptionum Latinarum Supplementum*, Berlin, 1872-1913.
ELH Enciclopedia Lingüística Hispánica. Madrid.
ELST BELTRÁN LLORIS, 1980.
ERZ FATÁS i MARTÍN BUENO, 1977.
FHA Fontes Hispaniae Antiquae. Barcelona.
GERV Gran Enciclopedia de la Región Valenciana. Valencia.
HA Hispania Antiqua. Vitoria-Valladolid.
IA Informació Arqueològica. Barcelona.
ILER VIVES, 1971.
JRS Journal of Roman Studies. London.
MCV Mélanges de la Casa de Velázquez. Paris.
MEFR Mélanges de l'École Française de Rome. Rome.
MF Madrider Forschungen. Berlin.
MJSEA Memorias de la Junta Superior de Excavaciones y Antigüedades. Madrid.
MLAV Monografías del Laboratorio de Arqueología de Valencia. Valencia.
MM Madrider Mitteilungen. Heidelberg.
MonArq Monografías Arqueológicas. Zaragoza.
NAH Noticiero Arqueológico Hispánico. Madrid.
Num. Hisp. Numario Hispánico. Madrid.
PIR 1 ROHDEN i DESSAU, 1898.
PLAV Papeles del Laboratorio de Arqueología de Valencia. Valencia.

RAN	Révue Archéologique de Narbonaise. Narbonne.
RBPhH	Révue Belgue de Philologie et Historie. Bruxelles.
RCRF	Rei Cretariae Romanae Fautorum.
RE	WISOWA, KROLL, MITTELHAUS i ZIEGLER, 1893 ss.
RIC	MATTINGLY i SYDENHAM, 1968.
RIT	ALFÖLDY, 1975.
RSL	Rivista di Studi Liguri. Bordighera.
SELC	RIPOLLÉS, 1976.
SM	Studi Miscellanei. Roma.
STV-SIP	Serie de Trabajos Varios del Servicio de Investigación Prehistórica. Valencia.
TP	Trabajos de Prehistoria. Madrid.
ZPE	Zeitschrift für Papyrologie und Epigraphik. Bonn.

FONTS LITERÀRIES

CÉSAR

A. KLOTZ, *C. Iuli Caesaris Commentarii*, Suttgart, 1966.

DIÓ CASSI

E. CARY, *Dio's Roman History*, IX, London, 1955.

HECATEU

F. JACOBY, *Die Fragmente des Griechischen Historiker*, I, Leiden, 1957.

PLINI EL VELL

C. MAYHOFF, *C. Plinius Secundis. Naturalis Historia, I, Libri I-VI*, Suttgart, 1967.

PTOLEMEU

C. MÜLLER, *Claudi Ptolemai Geographia*, I, Paris, 1883.

TÀCIT

H. HEUBNER, *P. Cornelius Tacitus. Historiarum libri*, II, 1, Suttgart, 1978.

TERTUL·LIÀ

A. GERLO, *Quinti Septimi Florentis Tertulliani Opera*, II, Turnholt, 1954.

ITINERARIS

ANÒNIM DE RÀVENNA

J. SCHNETZ, *Itineraria Romana II. Ravennatis Anonymi Cosmographia et Guidonis Geographia*, Leipzig, 1940.

ITINERARI D'ANTONÍ

O. CUNTZ, *Itineraria Romana. Volumen Prius, Itineraria Antonini Augusti et Burdigalense*, Leipzig, 1929.

TÀBULA PEUTINGERIANA

K. MILLER, *Itineraria Romana. Römische reisewege an der hand der Tabula Peutingeriana dargestellt*, Suttgart, 1916.

BIBLIOGRAFIA

ABAD CASAL, L.

1982 a "Aspectos técnicos de la pintura mural romana", *Lucentum*, 1, Alicante, pàgs. 135-171.

1982 b "Los colores romanos y su empleo en la pintura", *Homenaje a J. Álvarez Sáenz de Buruaga*, Madrid, pàgs. 397-406.

1985 "Arqueología romana del País Valenciano: panorama y perspectivas", *I Jornadas de Arqueología de la Universidad de Alicante*, Alicante, pàgs. 337-382.

ABASCAL PALAZÓN, J. M.

1982 *Vías de comunicación romanas de la provincia de Guadalajara*, Guadalajara.

AGUSTÍN, A.

s/a. *Inscriptiones in laudem antiquorum Imperatorum et aliorum virorum illustrium*, BUB.

ALBERTINI, E.

1913 "Sculptures antiques du Conventus Tarraconensis", *AIEC*, IV, pàgs. 323-474.

1918-19 "Inscriptions d'Espagne", *MEFR*, XXXVII, pàgs. 309-331.

1923 *Les divisions administratives de l'Espagne romaine*, Paris.

ALBERTOS FIRMAT, M. L.

1966 *La onomástica personal primitiva de Hispania Tarraconense y Bética*, Salamanca.

ALFÖLDY, G.

1969 *Fasti Hispanienses*, Wiesbaden.

1973 *Flamines Provinciae Hispaniae Citerioris*, "Anejos AEArc" VI.

1975 *Die römischen Inschriften von Tarraco*, MF, 16.

1977 a *Los Baebii de Saguntum*, STV, 56, SIP.

1977 b *Res Publica Leserensis (Forcall, Castellón)*, STV, 55, SIP.

1981 "Ein Corpus der römischen Inschriften aus Saguntum und Umgebung", *AEArc*, 54, pàgs. 117-140.

1984 "Epigraphica Hispanica V. Inschriften aus Jérica und Umgebung", *ZPE*, 54, pàgs. 221-245.

ALMAGRO BASCH, M.

1952 "Dos puentes romanos en la vía romana y medieval de Zaragoza a Córdoba", *Teruel*, 7, Teruel, pàgs. 179-193.

1953 *La necrópolis de Ampurias*, BPH, I.

ALMAGRO, M. i LAMBOGLIA, N.

1959 "La estratigrafía del decumano A de Ampurias", *Ampurias*, XXI, Barcelona, pàgs. 1-28.

ALMAGRO GORBEA, M.

1977 "El Pic dels Corbs, de Sagunto, y los campos de urnas del NE. de la Península Ibérica", *Saguntum*, 12, Valencia, pàgs. 89-144.

1979 "Cerámica excisa en Sagunto. Una hipótesis sobre el origen de esta ciudad", *Saguntum*, 14, Valencia, pàgs. 97-104.

ALTABA ESCORIHUELA, J.

1978 *Cantavieja y su Baylía*, Castellón.

ALVAR, J.

1979-80 "Notas para la epigrafía latina del Noroeste de la provincia de Granada", *HA*, IX-X, pàgs. 231-247.

ARANEGUI GASCÓ, C.

1970 "Cerámica ibérica de La Serreta (Alcoy)", *PLAV*, 10, pàgs. 107-121.

1978 "Anotaciones sobre las ánforas del nivel de relleno del Grau Vell (Sagunto, Valencia)", *Saguntum*, 13, Valencia, pàgs. 307-326.

1981 "La producción de ánforas romanas en el País Valenciano: estado de la cuestión", *APL*, XVI, pàgs. 529-538.

1982 *Excavaciones en el Grau Vell (Sagunto, Valencia), (Campañas de 1974 i 1976)*, STV, 72, SIP.

ARASA I GIL, F.

1977 "Estudio arqueológico de Vilafranca del Cid", *CPAC*, 4, pàgs. 243-269.

1979 "Arqueología del terme municipal de Castelló de la Plana", *CPAC*, 6, pàgs. 121-179.

1980 "La Moleta dels Frares", *Els Ports. Informatiu Comarcal*.

1980-81 "Bibliografía sobre La Moleta dels Frares o de Liborio", *Bisgargis*, 163, pàg. 9; 164, pàg. 11; 165, pàg. 7; 167, pàg. 10; 168, pàg. 10; i 174, pàg. 10.

1981 "Inscripcions llatines de Segorbe i L'Alcora", *CPAC*, 8, pàgs. 279-286.

1979-82 "Arqueología del terme municipal de Vilafranca", *Boletín de AMYC*, V, pàgs. 14-26.

1983 a "El Morrón del Cid (La Iglesia del Cid)", *Teruel*, 70, Teruel, pàgs. 61-185.

1983 b "La Moleta dels Frares (Forcall, Els Ports de Morella). Un possible municipi romà encara desconegut", *BAAC*, 3, pàgs. 25-29.

1983 c "La Moleta dels Frares (El Forcall). Un municipi romà encara desconegut", *Mediterráneo*, 3 d'abril, Castellón.

1983 d "La Moleta dels Frares. Un possible municipi romà en terres forcallanes", *El Groc*, 3, El Forcall.

1983 e "Nova inscripció llatina en Forcall", *El Groc*, 2, El Forcall.

- 1983-84 "Història de l'arqueologia a la comarca d'Els Ports", *Boletín de AMYC*, VI, pàgs. 5-28.
- 1984 a *La Moleta dels Frares (El Forcall - Castelló). Estudi sobre la romanització a la comarca d'Els Ports*, Tesi de Llicenciatura, València.
- 1984 b "La Plana a l'època romana", *Miscel·lània de textos en Homenatge a les Normes de Castelló*, Castelló de la Plana, pàgs. 99-104.
- 1985 "La Moleta dels Frares (El Forcall). Jaciment arqueològic. Ciutat hispano-romana", *Antologia monumental*, Suplemento "Cultura y Aula", *Mediterráneo*, 1 de maig, Castellón.
- 1986 a "Toponímia i arqueologia a les comarques septentrionals del País Valencià", *Butlletí Interior de la Societat d'Onomàstica*, XXIII, Barcelona, pàgs. 38-46.
- 1986 b "La Moleta dels Frares (El Forcall, Castelló). Consideracions entorn de la *respublica leserensis*", *Saguntum*, 20, València, pàgs. 165-241.
- en premsa a "Aportación a la arqueología turolense. Yacimientos y noticias arqueológicas de Mirambel, Fortanete, Cantavieja, La Iglesuela del Cid, Mosqueruela y el Puertomingalvo", *Kalathos*, 5, Teruel.
- en premsa b "Borriana durant l'època romana", *Burriana en su Historia*, Burriana.
- en premsa c "El Baix Maestrat en època romana", *Actes del Ier Congrés d'Història del Maestrat*.

ARASA, F. i VICENT, J. A.

- 1979 "Noves inscripcions llatines de Segorbe, Onda i Forcall", *CPAC*, 6, pàgs. 293-297.
- 1981 "Toponímia de la Via Augusta entre *Saguntum* i *Dertosa*", *Butlletí Interior de la Societat d'Onomàstica*, V, Barcelona, pàgs. 22-28.
- 1982-83 "Noves inscripcions llatines de Bejís i La Vall d'Uixó", *CPAC*, 9, pàgs. 249-256.
- en premsa "Novetats d'epigrafia llatina castellonenca", *Saguntum*, 21, València.

ARCE, J.

- 1978 "La "crisis" del siglo III d. E. Hispania y las invasiones bárbaras", *HA*, VIII, pàgs. 257-269.
- 1981 "Inestabilidad política en Hispania durante el siglo II d. C.", *AEArq*, 54, pàgs. 101-115.

ARIGÓ, L. M.

- 1879 *Memoria de los trabajos llevados a cabo por la Sociedad Arqueológica Valenciana durante el año 1878*, València.
- 1880 *Memoria de los trabajos llevados a cabo por la Sociedad Arqueológica Valenciana durante el año 1879*, València.

ARRIBAS, A. i TRÍAS, G.

- 1959 "Cerámica de Megara en Pollentia (Alcudia, Mallorca)", *AEArq*, 32, pàgs. 84-92.

ARTEAGA, O.

- 1976 "La panoràmica protohistòrica peninsular y el estado actual de su conocimiento en el Levante Peninsular (Castellón de la Plana)", *CPAC*, 3, pàgs. 173-194.
- 1976-78 "Problemática general de la iberización en Andalucía Oriental y en el Sudeste de la Península", *Ampurias*, 38-40, Barcelona, pàgs. 23-60.

ARTEAGA, O. i SERNA, M. R.

- 1975 "Los Saladares - 71", *NAH*, *Arqueología*, 3, pàgs. 7-140.
- 1979-80 "Las primeras fases del poblado de Los Saladares (Orihuela - Alicante). Una contribución al estudio del Bronce Final en la Península Ibérica (Estudio crítico 1)", *Ampurias*, 41-42, Barcelona, pàgs. 65-137.

ATLANTE DELLE FORME CERAMICHE I

- 1981 "Ceramica fine Romana nel bacino mediterraneo (medio e tardo Imperio)", *Enciclopedia dell'Arte Antica Classica e Orientale*, Roma.

ATRIÁN JORDÁN, P.

- 1958 "Estudio sobre un alfar de terra sigillata hispànica", *Teruel*, 19, Teruel, pàgs. 81-172.
- 1966 "Excavaciones en el poblado ibérico de El Castillito (Alloza, Teruel). Cuarta y quinta campañas", *Teruel*, 36, Teruel, pàgs. 155-207.
- 1967 "Restos de una alfarería romana en Rubielos de Mora", *Teruel*, 38, Teruel, pàgs. 195-207.

- ATRIÁN, P., VICENTE, J., ESCRICHE, C. i HERCE, A. I.
1980 *Carta Arqueològica de España. Teruel*, Teruel.
- BADENES, M. A.
1985 "Los conventos castellonenses y la desamortización", *BSCC*, LXI, pàgs. 75-82.
- BALBÁS CRUZ, J. A.
1892 *El libro de la Provincia de Castellón*, Valencia.
- BARCELÓ TORRES, M. C.
1982 *Toponímia aràbiga del País Valencià. Alqueries i castells*, Xàtiva.
- BARDAVIU, V. i THOUVENOT, R.
1930 *Fouilles dans la région d'Alcañiz (province de Teruel) - I Alcañiz el Viejo. II El Palacio. III El Cabezo del Moro*, "Bibliothèque de l'École des Hautes Études Hispaniques", XI, 2, Bordeaux.
- BAYERRI, E.
1948 *Historia de Tortosa y su comarca*, V, Tortosa.
- BAZZANA, A.
1978 "Vestiges de centuriations romaines et d'un itinéraire préromaine dans la plaine de Castellón", *APL*, XV, pàgs. 277-292.
- BELTRÁN LLORIS, F.
1980 *Epigrafía latina de Saguntum y su territorium (Cronología. Territorium. Notas prosopográficas. Cuestiones municipales)*, STV, 67, SIP.
- BELTRÁN, F. i SANCHO, L.
1979 "Consideraciones acerca de la población antigua de la mitad meridional de los conventos Caesaraugustano y Tarraconense", *Caesaraugusta*, 47-48, Zaragoza, pàgs. 307-322.
- BELTRÁN LLORIS, M.
1967 "Sobre un bronce inédito de Damaniu", *Caesaraugusta*, 29-30, Zaragoza, pàgs. 127-132.
1970 *Las ánforas romanas en España*, MonArq, VIII.
1976 *Arqueología e Historia de la ciudades antiguas del Cabezo de Alcalá de Azaila (Teruel)*, MonArq, XIX.
1977 "Novedades de arqueología zaragozana", *Caesaraugusta*, 41-42, Zaragoza, pàgs. 194-198.
1978 *Cerámica romana. Tipología y clasificación*, Zaragoza.
1979 a "La cerámica campaniense de Azaila. Problemas de cronología del Valle Medio del Ebro", *Caesaraugusta*, 47-48, Zaragoza, pàgs. 141-232.
1979 b *El poblado ibérico del Castillejo de la Romana (La Puebla de Híjar, Teruel)*, EAE, 103.
1980 "Velilla del Ebro (Colonia Victrix Iulia Lepida/Celsa). Zaragoza. Campañas 1976-78", *NAH*, 9, pàgs. 405-419.
1983 *La primera colonia romana en el valle del río Ebro*, Zaragoza.
1984 "Nuevas aportaciones a la cronología de Azaila", *Boletín del Museo de Zaragoza*, 3, Zaragoza, pàgs. 125-152.
- BELTRÁN, M., SÁNCHEZ, J. J., SÁNCHEZ, M. C. i MOSTALAC, A.
1980 *Caesaraugusta I (Campaña 1975-76)*, EAE, 108.
- BELTRÁN, M., MOSTALAC, A. i LASHERAS, J. A.
1984 *Colonia Victrix Iulia Lepida-Celsa (Velilla de Ebro, Zaragoza). I. La arquitectura de la "Casa de los Delfines"*, Monografías del Museo de Zaragoza, 1, Zaragoza.
- BELTRÁN MARTÍNEZ, A.
1950 *Curso de Numismática*, Cartagena.
1977 "Las monedas hispano-latinas", *Numisma*, 147-149, Madrid, pàgs. 35-53.
1980 *Atlas Arqueológico de Aragón*, Zaragoza.
1982 a "Excavaciones arqueológicas en Contrebia Belaisca (Botorrita, Zaragoza), 1980", *NAH*, 14, pàgs. 319-364.
1982 b "El gran edificio de adobe de Contrebia Belaisca (Botorrita): hipótesis y estado de la cuestión", *Boletín del Museo de Zaragoza*, 1, Zaragoza, pàgs. 95-108.

- BELTRÁN, A. i TOVAR, A.
1982 *Contrebia Belaisca (Botorrita, Zaragoza). I. El Bronce con alfabeto "ibérico" de Botorrita*, MonArq, XXII.
- BESER I JORDÀ, M.
1980 "La vida rural a la comarca de Morella (Apunts per a un treball d'investigació d'història)", *Boletín de AMYC*, IV.
- BETÍ BONFILL, M.
1920 "Colección de Cartas Pueblas III. Carta Puebla de Ares", *BSCC*, I, pàgs. 187-191.
1924 "El Castillo de Onda y sus Cartas Pueblas", *BSCC*, V, pàgs. 278-282.
1932 a "Colección de Cartas Pueblas XXXIX. Carta-puebla de Morella por Blasco de Alagón a 17 de abril de 1233", *BSCC*, XIII, pàgs. 291-292.
1932 b "Colección de Cartas Pueblas. Carta-puebla de Villafranca del Cid", *BSCC*, XIII, pàgs. 190-199.
1934 "Colección de Cartas Pueblas LIII. Carta-puebla de Morella por Jaime I a 16 de febrero de 1250", *BSCC*, XV, pàgs. 115-117.
1972 *Morella y el Maestrazgo en la Edad Media*, Castellón de la Plana.
- BEUTER, P. A.
1538 *Crònica, Primera part de la Història de València*, València.
- BIOSCA MEJÍA, J.
1876 *Memoria de los trabajos llevados a cabo por la Sociedad Arqueológica Valenciana durante el año 1873*, Valencia.
1877 "Memoria correspondiente a los años 1875 y 1876", *Memorias de los trabajos llevados a cabo por la Sociedad Arqueológica Valenciana durante los años 1874, 1875 y 1876*, Valencia.
1878 *Memoria de los trabajos llevados a cabo por la Sociedad Arqueológica Valenciana durante el año 1877*, Valencia.
- BLÁZQUEZ Y DELGADO, A. i BLÁZQUEZ Y JIMÉNEZ, A.
1921 "Vías romanas de Albacete a Zaorejas, de Quero a Aranjuez, de Meaques a Titulcia, de Aranjuez a Toledo y de Ayamonte a Mérida", *MJSEA*, 40, pàgs. 1-10.
1923 "Vías de Sigüenza a Zaragoza, de Alhambra a Zaragoza, de Vierzo a Lugo, de Lugo a Betanzos, de Betanzos a Padrón, de Tuy a Padrón y de Padrón a Lugo", *MJSEA*, 52, pàgs. 4-18.
- BONET, H. i MATA, C.
1981 *El poblado ibérico del Puntal dels Llops (El Colmenar) (Olocau - Valencia)*, STV, 71, SIP.
- BORRÀS JARQUE, J. M.
1929 *Història de Vinarós*, Tortosa.
- BOSCH GIMPERA, P.
1913-14 "Campanya arqueològica de l'Institut d'Estudis Catalans al límit de Catalunya i Aragó (Caseres, Calaceit i Maçalió)", *AIEC*, V, pàgs. 819-838.
1923 "Les investigacions de la cultura ibèrica al Baix Aragó", *AIEC*, VI, pàgs. 641-671.
1932 *Etnología de la Península Ibérica*, Barcelona.
- BRU VIDAL, S.
1958 "Notas de arqueología saguntina", *APL*, VII, pàgs. 147-172.
1963 *Les terres valencianes durant l'època romana*, València.
- BURILLO MOZOTA, F.
1976 "Avance al estudio del yacimiento de San Esteban del Poyo del Cid", *Actas del Simposium de Ciudades Augusteas*, II, Zaragoza, pàgs. 7-14.
1977 "Hallazgos pertenecientes a época romana imperial en "El Campo Romanos" (Zaragoza, Teruel)", *Caesaraugusta*, 41-42, Zaragoza, pàgs. 143-147.
1978 "El yacimiento celtibero-romano de San Esteban del Poyo del Cid: estado de la cuestión", *Boletín Informativo de la Diputación Provincial de Teruel*, 50, Teruel, pàgs. 53-64.
1979 "Modelos sobre la utilización del medio geográfico en época ibérica en el valle medio del Ebro", *Memoria de Historia Antigua*, III, Oviedo, pàgs. 31-45.

- 1981 "Poblado de San Esteban (El Poyo del Cid, Teruel)", *NAH*, 12, pàgs. 189-290.
- 1982 "La jerarquización del hábitat de época ibérica en el valle medio del Ebro. Una aplicación de los modelos locacionales", *IV Jornadas sobre el estado actual de los Estudios sobre Aragón*, Zaragoza, pàgs. 215-228.
- BURILLO, F. i HERRERO, M. A.
1983 "Hallazgos numismáticos en la ciudad ibero-romana de La Muela de Hinojosa de Jarque (Teruel)", *La Moneda Aragonesa*, Zaragoza, pàgs. 41-58.
- BURILLO, F. i OSTALÉ, M.
1984 "Sobre la situación de las ciudades celtibéricas Bilbilis y Segeda", *Kalathos*, 3-4, Teruel, pàgs. 287-309.
- CABRERA BONET, P.
1978-79 "La cerámica helenística de relieves de Cartagena", *CPA*, 5-6, pàgs. 81-104.
- CAGNAT, R.
1914 *Cours d'épigraphie latine*, Paris.
- CALLENDER, M. H.
1965 *Roman Amphorae*, London.
- CANTO, A. M.
1974 "Inscripciones inéditas andaluzas, I", *Habis*, 5, Sevilla, pàgs. 221-235.
- CARANDINI, A.
1969-70 "Produzione agricola e produzione ceramica nell'Africa di età imperale. Appunti sull'economia della Sengitana e della Byzacena", *SM*, 15, pàgs. 97-119.
- CASTELLANO ZAPATER, E.
1981 "Un acueducto romano en la provincia de Teruel (Albarracín - Gea - Cella)", *Teruel*, 66, Teruel, pàgs. 155-170.
- CAVANILLES POLOP, D. J. A.
1797 *Observaciones sobre la Historia Natural, Geografía, Agricultura, Población y frutos del Reyno de Valencia*, Madrid.
- CEÁN BERMÚDEZ, J. A.
1832 *Sumario de las antigüedades romanas que hay en España*, Madrid.
- CENTRO EXCURSIONISTA ELDENSE
1972 "Carta arqueológica del valle de Elda (Alicante)", *APL*, XIII, pàgs. 199-208.
- CHABRET FRAGA, A.
1888 *Sagunto. Su historia y sus monumentos*, Barcelona.
1978 *Vías romanas de la provincia de Castellón de la Plana*, Castellón.
- CHEVALIER, R.
1961 "La centuriation et les problèmes de la colonisation romaine", *Études Rurales*, Paris, pàgs. 54-80.
1972 *Les voies romaines*, Paris.
1974 "Cité et territoire. Solutions romaines aux problèmes de l'organisation de l'espace. Problématique 1948-1973", *Aufstieg und Niedergang des Römischen Welt*, II, 1, Berlin, pàgs. 649-788.
- COELLO, F.
1894 "Vía romana de Chinchilla a Zaragoza", *BRAH*, 24, pàgs. 5-21.
- CONIMBRIGA
1975 *Fouilles de Conimbriga, IV. Les sigillées*, Paris.
1979 *Fouilles de Conimbriga, VII. Trouvailles diverses*, Paris.
- CORCHADO Y SORIANO, M.
1969 "Vías romanas entre el Tajo y el Guadalquivir", *AEArq*, 42, pàgs. 124-158.
- COROMINES, J.
1965-70 *Estudis de toponímia catalana*, 2 vols., Barcelona.

- CORTÉS Y LÓPEZ, M.
1835-36 *Diccionario geográfico-histórico de la España antigua Tarraconense, Bética, y Lusitania, con la correspondencia de sus regiones, ciudades, montes, ríos, caminos, puertos e islas a los conocidos en nuestros días*, Madrid.
- COURBY, F.
1922 *Les vases grecs à reliefs*, Paris.
- CRAWFORD, M. H.
1974 *Roman Republican Coinage*, Cambridge.
- CUADRADO, E.
1972 "Tipología de la cerámica ibérica fina de El Cigarralejo, Mula (Murcia)", *TP*, 29, pàgs. 125-187.
- CUNLIFFE, B.
1971 *Excavations at Fishbourne, 1961-1969*, II, Leeds.
- DAREMBERG, C., SAGLIO, E. i POTTIER, E.
1877-1919 *Dictionnaire des Antiquités grecques et romaines*, Paris.
- DEDET, B., MICHELOZZI, A. i PY, M.
1974 "La nécropole des Colombes à Baucaire (Gard) (IIe-Ier siècles av. J. C.)", *RAN*, VII, pàgs. 59-117.
- DETLEFSEN, D.
1873 "Die geographie der tarraconensischen provinz bei Plinius (NH. III, 18-30, 76-79, IV, 110-112)", *Philologus*, XXXII, Goettingen, pàgs. 600-668.
- DIAGO, F.
1613 *Primera parte de los Anales del Reyno de Valencia*, Valencia.
- DOLLFUS, M. A.
1973 *Catalogue des fibules de bronze de Haute-Normandie*, Paris.
- DOMERGUE, C.
1971 "El Cerro del Plomo, Mina "El Centenillo" (Jaén)", *NAH*, 16, pàgs. 267-280.
1973 *Belo I, La stratigraphie*, Paris.
- DOMÍNGUEZ ARRANZ, A.
1979 *Las cecaš ibéricas del Valle del Ebro*, Zaragoza.
- D'ORS, A.
1953 *Epigrafía jurídica de la España romana*, Madrid.
- DUFOR, A. H.
1849 "Reyno de Valencia", *Atlas Nacional de España*, Madrid.
- DUPRÉ, N.
1973 "La place de la vallée de l'Ebre dans l'Espagne romaine", *MCV*, IX, pàgs. 133-175.
- DUVAL, A.
1974 "Un type particulier de fibule gallo-romaine précoce: la fibule d'Alésia", *AN*, 6, pàgs. 67-76.
- EIROA, J. J.
1981 "Consideraciones acerca del estado actual de los estudios sobre la Edad del Hierro en las provincias de Teruel y Zaragoza", *I Reunión de Prehistoria Aragonesa*, Huesca, pàgs. 165-181.
- EIXARCH FRASNO, J.
1966 "Pinceladas históricas: Tres nombres vinculados a la "Moleta dels Frares", *Programa de los festejos que Forcall dedica a sus Patronos Ntra. Sra. de la Consolación y San Víctor Mártir*, Forcall.
1968 a "Ecos castellanenses en Barcelona. Exposición histórica sobre Forcall", *Mediterráneo*, 3 de gener, Castellón.
1968 b "La Moleta dels Frares y las Masías de Llorens y Liborio", *Bisgargis*, 33, pàgs. 2-3.
1969 a "Pinceladas de historia forcallana. Un tema de perenne actualidad", *Bisgargis*, 35, pàgs. 3-4.

- 1969 b "Pinceladas de historia forcallana. Un tema de perenne actualidad. Las cartas del Dr. Ferrer y Julve", *Bisgargis*, 36, pàgs. 2-3.
- 1973 a "Visita a la ruinas de "Bisgargis", *Bisgargis*, 87, pàgs. 3-4.
- 1973 b "Visita a las ruinas de "Bisgargis" (y II)", *Bisgargis*, 90, pàgs. 3-4.
- 1977 a "Res Pública Leserensis (Forcall, Castellón)", *Bisgargis*, 137, pàgs. 2-5.
- 1977 b "Res Pública Leserensis II", *Bisgargis*, 138, pàgs. 2-5.
- 1980 "El centenario de La Moleta", *Boletín de AMYC*, IV, pàgs. 10-26.
- 1982 *Aportación a la historia de Forcall*, Tortosa.
- 1983 "La carretera de Vinaroz a Zaragoza pudo haber pasado por Forcall", *Bisgargis*, 197, pàgs. 3-5.

ENGUIX ALEMANY, R.

- 1981 a "Queseras halladas en los yacimientos del Bronce Valenciano", *APL*, XVI, pàgs. 252-280.
- 1981 b "Tipología de la cerámica de la Cultura del Bronce Valenciano", *Saguntum*, 16, Valencia, pàgs. 63-74.

ENGUIX, R. i ARANEGUI, C.

- 1977 *El taller de ánforas romanas de Oliva*, Valencia, STV, 54, SIP.

ESCOLANO, G.

- 1610-11 *Décadas de la Historia de la Insigne y Coronada ciudad y Reino de Valencia*, Valencia.

ESCRIVANO, J. M.

- 1767 *Itinerario Español, o Guía de Caminos, para ir desde Madrid à todas las Ciudades y Villas mas principales de España; y para ir de unas Ciudades à otras; y à algunas Cortes de Europa*, Madrid.

ETTLINGER, E.

- 1973 *Die römischen fibeln in der Schweiz*, Bern.

FALOMIR, V. i VICENT, J.

- 1978 "La col.lecció numismàtica Alloza: Museu de Belles Arts de Castelló (I)", *CPAG*, 5, pàgs. 333-358.

FATÁS CABEZA, G.

- 1973 *La Sedetania. Las tierras zaragozanas hasta la fundación de Caesaraugusta*, Zaragoza.
- 1977 "Notas para la catalogación de la epigrafía romana de Teruel", *Teruel*, 58, Teruel, pàgs. 23-34.
- 1980 *Contrebia Belaisca (Botorrita, Zaragoza). II. Tabula Contrebiensis*, MonArq, XXIII.

FATÁS, G. i MARTÍN BUENO, M. A.

- 1977 *Epigrafía romana de Zaragoza y su provincia*, Zaragoza.

FERNÁNDEZ DE AVILÉS, A.

- 1957 "Cerámica "de Megara" en Espanha (A propósito de un proyecto de Catálogo)", *Revista Guimarães*, LXVII, Guimarães, pàgs. 47-54.
- 1958 "Cuenco "megárico" de Ibiza, en el Museo Arqueológico de Madrid", *Actas del I Congreso de Estudios Clásicos*, Madrid, pàgs. 296-300.

FERNÁNDEZ IZQUIERDO, A.

- 1980 "Estudio de los restos arqueológicos submarinos en las costas de Castellón", *CPAC*, 7, pàgs. 135-195.

FERNÁNDEZ NIETO, F. J.

- 1968-69 "Beribrases, edetanos e ilercaones (Pueblos pre-romanos en la actual provincia de Castellón)", *Zephyrus*, 19-20, Valladolid, pàgs. 115-142.

FERRER Y JULVE, N.

- 1876 a "Las ruinas de Forcall. Descubrimiento arqueológico del Maestrazgo. I", *Las Provincias*, 9 de novembre, València.
- 1876 b "Las ruinas de Forcall. Descubrimiento arqueológico del Maestrazgo. II", *Las Provincias*, 11 de novembre, València.
- 1888 "Visita a las ruinas de Bisgargis", *Almanaque de "Las Provincias"*, pàgs. 266-269, València.

- FLETCHER VALLS, D.
 1964 "Las urnas de orejetas perforadas", *VII CNA*, pàgs. 305-319.
 1972 "Nuevas inscripciones ibéricas de la región valenciana", *APL*, XIII, pàgs. 103-126.
 1980 *Los plomos ibéricos de Yátova (Valencia)*, STV, 66, SIP.
 1983 *Els íbers*, València.
- FLETCHER, D. i ALCÀCER, J.
 1955 "Avance a una arqueología romana de la provincia de Castellón", *BSCC*, XXXI, pàgs. 316-353.
 1956 "Avance a una arqueología romana de la provincia de Castellón", *BSCC*, XXXII, pàgs. 135-164.
- FORCADA MARTÍ, J.
 1979 "Un enigma histórico. Intibilis", *Valencia Atracción*, 536, Valencia, pàgs. 6-7.
- GALIAY SARAÑANA, J.
 1946 *La dominación romana en Aragón*, Zaragoza.
- GALSTERER, H.
 1971 *Untersuchungen zum römischen Stadtwesen auf der Iberischen Halbinsel*, MF, 8.
- GARABITO, T.
 1978 *Los alfares romanos riojanos. Producción y comercialización*, BPH, XVI.
- GARCÍA Y BELLIDO, A.
 1947 *La España del siglo primero de nuestra era (según P. Mela y C. Plinio)*, Madrid.
 1959 "Las colonias romanas de España", *AHDE*, XXIX, pàgs. 447-518.
 1974 "Arcos honoríficos romanos en Hispania", *Colloquio Italo-Spagnolo sul tema Hispania Romana*, ANL, 200, pàgs. 7-27.
- GARCÍA SEGURA, R.
 1898 "Necrología del inspirado cantor de las glorias de Morella D. José Segura y Barreda, PBRO.", *Vallivana*, 1, Morella.
- GASCOU, J.
 1979 "L'emploi du terme *respublica* dans l'épigraphie latine d'Afrique", *MEFR*, 91, 1, pàgs. 383-398.
- GIL-MASCARELL BOSCA, M.
 1971 *Yacimientos ibéricos de la Región Valenciana: Estudio del poblamiento*, Tesi Doctoral, Valencia.
 1981 "Bronze Tardío y Bronze Final", *El Bronze Final y el comienzo de la Edad del Hierro en el País Valenciàno*, MLAV, 1, pàgs. 9-39.
 1984 "El bronze final i l'inici del procés d'iberització al País Valencià", *Fonaments*, Barcelona, pàgs. 11-29.
- GIMENO FABREGAT, T.
 1976 *Aproximación histórico-geográfica a la Ilercavonia desde la Iberización hasta la Romanización*, Resum de Tesi Doctoral, Barcelona.
- GIMENO MICHAVILA, V.
 1945 "Los riegos en la comarca de la Plana", *BSCC*, XX, pàgs. 17-32.
- GOBERNA VALENCIA, M. V.
 1981 "La Sociedad Arqueológica Valenciana", *APL*, XVI, pàgs. 575-608.
 1983 "Los estudios de Arqueología y prehistoria en el País Valenciano durante la segunda mitad del siglo XIX", *BAAC*, 3, pàgs. 19-22.
- GONZÁLEZ MARTÍ, M.
 1952 *Cerámica del Levante Español, II. Alicatados y azulejos*, Barcelona.
- GONZÁLEZ PRATS, A.
 1979 a *Excavaciones en el yacimiento protohistórico de La Peña Negra, Crevillente (Alicante) (1.ª y 2.ª Campañas)*, EAE, 99.
 1979 b *Carta Arqueológica del Alto Maestrazgo*, STV, 63, SIP.
 1982 "La Peña Negra IV. Excavaciones en el Sector VII de la ciudad orientalizante - 1980-81", *NAH*, 13, pàgs. 305-418.

- GOUDINEAU, Ch.
 1968 *La céramique arétine lisse*, MEFR, Sup. 6.
 1970 "Note sur la céramique à engobe interne rouge-pompéien", MEFR, 82, pàgs. 160-186.
 1980 "La céramique arétine", *Cerámiques Hellénistiques et Romaines*, Paris, pàgs. 123-133.
- GRAU MONTERRAT, M.
 1952 "El Cid en tierras de Morella", BSCC, XXVIII, pàgs. 345-361.
- GRUTER, J.
 1602 *Inscriptiones antiquae totius orbis romani*, Commelinus.
- GUSI, F. i OLÀRIA, C.
 1977 "La villa romana de Benicató (Núles, Castellón)", CPAC, 4, pàgs. 101-144.
- HAYES, J. W.
 1972 *Late Roman Pottery*, London.
- HÜBNER, E.
 1869 *Corpus Inscriptionum Latinarum. Inscriptiones Hispaniae Latinae*, II.
 1892 *Idem. Supplementum*.
- HUBSCHMID, J.
 1960 "Toponimia prerromana", ELH, I.
- HUGUET SEGARRA, R.
 1916 "Vias romanas de la Provincia de Castellón", *Almanaque de "Las Provincias"*, Valencia, pàgs. 113-118.
- IDRĪSĪ
 1974 *Geografía de España*, Valencia.
- JACOB, P.
 1985 "Le role de la ville dans la formation des peuples iberes", MCV, XXI, Paris, pàgs. 19-56.
- JOHNSON, A. Ch.
 1968 *Municipal Administration in the Roman Empire*, Princeton.
- JULLY, J. i NORDSTRÖM, S.
 1966 "Les vases à oreillettes perforées en France et leurs similaires en Méditerranée Occidentale", APL, XI, pàgs. 99-124.
- KAJANTO, I.
 1965 *The Latin Cognomina*, Helsinki-Helsingfors.
- KNOX McELDERRY, R.
 1918 "Vespasian's reconstruction of Spain", JRS, VIII, pàgs. 53-102.
- LABAÑA, J. B.
 1895 *Itinerario del Reino de Aragón*, Zaragoza.
- LAFFI, U.
 1966 *Adtributio e Contributio. Problemi del sistema politico-amministrativo dello stato romano*, Pisa.
- LAMBOGLIA, N.
 1950 *Gli scavi di Albintimilium e la cronologia della ceramica romana*, Bordighera.
 1952 "Per una classificazione preliminare della ceramica campana", *Atti del I° Congresso Internazionale di Studi Liguri*, Bordighera, pàgs. 139-206.
 1955 "Sulla cronologia delle anfore romane di età repubblicana (II-I secolo a. C.)", RSL, XXI, pàgs. 241-270.
 1958 "Nuove osservazione sulla "terra sigillata chiara" (tipi A e B)", RSL, XXIV, pàgs. 257-330.
 1963 "Nuove osservazione sulla "terra sigillata chiara" (II)", RSL, XXIX, pàgs. 145-212.
- LANGHAMMER, W.
 1973 *Die rechtliche und soziale Stellung der Magistratus municipales und der Decuriones*, Wiesbaden.

- LASSÈRE, J.-M.
1977 *Ubique Populus. Peuplement et mouvements de population dans l'Afrique romaine de la chute de Carthage à la fin de la dynastie des Sévères (146 a. C. - 235 p. C.)*, Paris.
- LAUMONIER, A.
1962 "Bols hellénistiques à reliefs en Espagne", *REA*, LXIV, pàgs. 43-47.
1977 *La céramique hellénistique à reliefs. I. Les ateliers "ionniens"*, Paris.
- LÁZARO PÉREZ, R.
1980 *Inscripciones romanas de Almería*, Almería.
- LERAT, L.
1956 *Catalogue des collections archéologiques de Besançon. II. Les fibules gallo-romaines*, Besançon.
- LIZ GUIRAL, J.
1985 *Puentes romanos en el Convento Jurídico Caesaraugustano*, Zaragoza.
- LLOBREGAT CONESA, E. A.
1980 "El Alto Imperio (siglos I al III)", *Nuestra Historia*, II, Valencia, pàgs. 77-126.
1981 *Els orígens del País Valencià*, València.
1983 "Relectura del Ravennate: dos calzadas, una mansión inexistente y otros datos de la geografía antigua del País Valenciano", *Lucentum*, Alicante, pàgs. 225-242.
- LLORENTE OLIVARES, T.
1876 "Descubrimiento arqueológico. Una población romana en el Maestrazgo", *Las Provincias*, 29 d'octubre, Valencia.
1887 *Valencia. Sus monumentos y su arte; su naturaleza y su historia*, I, Barcelona.
- LÓPEZ DE VARGAS, T.
1788 *Mapa Geográfico del Reyno de Valencia*, Madrid.
- LOSTAL PROS, J.
1980 *Arqueología del Aragón romano*, Zaragoza.
- LUGLI, G.
1957 *La Tecnica Edilizia Romana*, Roma.
- MADOZ, P.
1845-50 *Diccionario geográfico-estadístico-histórico de Alicante, Castellón y Valencia, València*, I, Valencia, 1982.
- MANACORDA, D.
1977 "Anfores spagnoles a Pompei", *Quaderni di Cultura Materiale*, 1, Roma, pàgs. 121-133.
- MANSILLA, D.
1959 "Orígenes de la organización metropolitana en la Iglesia española", *Hispania Sacra*, XII, Barcelona, pàgs. 255-290.
- MARABINI MOEUS, M. T.
1973 *The Roman thin walled Pottery from Cosa (1948-1954)*, Roma.
- MARCO SIMÓN, F.
1974 "Las estelas de tradición indígena del Museo de Teruel", *Teruel*, 52, Teruel, pàgs. 93-103.
1980 "Excavaciones en El Palao (Alcañiz, Teruel). Campaña de 1979", *Caesaraugusta*, 51-52, Zaragoza, pàgs. 153-185.
1982 "Sobre algunas aras romanas de Alcañiz", *Kalathos*, 2, Teruel, pàgs. 33-46.
1983 "El yacimiento ibero-romano de El Palao (Alcañiz): campaña de 1980", *Caesaraugusta*, 57-58, Zaragoza, pàgs. 23-50.
1985 "El yacimiento ibero-romano de El Palao (Alcañiz, Teruel). Campaña de 1982", *NAH*, 20, pàgs. 183-218.
- MARICHAL, R. i MAYER, F.
1980 "Céramiques à parois fines et gobelets d'Acco à Ruscino", *Études Archéologiques*, I, Paris, pàgs. 242-270.

- MARINÉ, M.
1978 "Las fibulas romanas del Cerro Villar (Monreal de Ariza, Zaragoza)", *TP*, 35, pàgs. 371-394.
- MARINER BIGORRA, S.
1962 "Datos para la filología latina en topónimos hispánicos prerromanos", *Emerita*, XXX, Madrid, pàgs. 263-272.
- MARTIN, J.-P.
1982 *Providentia Deorum. Aspects religieux du pouvoir romain*, Roma.
- MARTÍN AVILA, G.
1962 "La terra sigillata en Sagunto (Avance preliminar)", VII, *CNA*, pàgs. 367-374.
1968 "Comercio y producción de cerámicas finas en época imperial", *PLAV*, 5, pàgs. 107-137.
1978 "La sigillata clara: estat actual dels problemes", *Fonaments*, 1, Barcelona, pàgs. 151-199.
- MARTÍN, G. i SERRES, M. D.
1970 *La factoría pesquera de Punta del Arenal y otros restos romanos de Jávea*, STV, 38, SIP.
- MARTÍN BUENO, M. A.
1975 *Bilbilis. Estudio histórico-arqueológico*, Zaragoza.
1977 *Aragón Arqueológico: sus rutas*, Zaragoza.
- MARTÍN VALLS, R.
1967 *La circulación monetaria ibérica*, Valladolid.
- MARTÍN, M. A., NIETO, F. J. i NOLLA, J. M.
1979 *Excavaciones en la ciudadela de Roses (Campaña 1976 y 1977)*, Gerona.
- MASDEU, J. F.
1820 *Historia crítica de España y de la cultura Española*, XIX, Madrid.
- MATEU Y LLOPIS, F.
1958 "Hallazgos monetarios XVII", *Núm. Hisp.*, VIII, pàgs. 151-164.
1960 "Hallazgos monetarios XVIII", *Núm. Hisp.*, IX, pàgs. 179-198.
1961 "Hallazgos monetarios XIX", *Núm. Hisp.*, X, pàgs. 142-161.
1966 "El Forcall a la luz de los hallazgos monetarios", *Programa de los festejos que la villa de Forcall dedica a sus patronos Ntra. Sra. de la Consolación y San Víctor*, Forcall, pàgs. 22-23.
1967 "Hallazgos monetarios XX", *Núm. Hisp.*, XI, pàgs. 45-74.
1971 "Hallazgos monetarios XXI", *Numisma*, 108-113, Madrid, pàgs. 177-208.
1975 "Hallazgos monetarios XXIII", *Numisma*, 132-137, Madrid, pàgs. 235-267.
1981 a "Camafeos procedentes de la estación arqueológica de la "Moleta dels Frares", llamada también "Mas de Liborio", del Forcall", *Bisgargis*, 181, pàgs. 5-10.
1981 b "Hallazgos monetarios (XXVI)", *Numisma*, 168-173, Madrid, pàgs. 89-136.
- MATTINGLY, H.
1975 *Coins of The Roman Empire in The British Museum*, II, London.
- MATTINGLY, H. i SYDENHAM, E. A.
1968 *The Roman Imperial Coinage*, IV, I, London.
- MAYER, M.
1977 "Notas sobre epigrafía romana barcelonesa (Manuscritos de la Biblioteca Universitaria de Barcelona)", *XIV CNA*, pàgs. 889-898.
- MAYER, M. i RODÀ, I.
1985 "Consideraciones sobre el conjunto epigráfico de Dertosa", *XVII CNA*, pàgs. 701-737.
- MAYET, F.
1970 "A propos de deux potiers de Mérida: Valerius Paternus et Lupilius (problèmes de méthode)", *MCV*, VI, pàgs. 5-51.
1975 *Les céramiques à parois fines dans la Péninsule Ibérique*, Paris.
1978 "Les importations de sigillées à Mérida en Ier siècle de notre Ère (sigillées italiques et gauloises)", *Conimbriga*, 17, Coimbra, pàgs. 79-100.

- 1980 a "Les céramiques à parois fines: état de la question", *Céramiques Hellénistiques et Romaines*, Paris, pàgs. 201-221.
- 1980 b "Les sigillées hispaniques: état de la question", *Céramiques Hellénistiques et Romaines*, Paris, pàgs. 281-301.
- 1984 *Les céramiques sigillées hispaniques. Contribution à l'histoire économique de la Péninsule Ibérique sous l'Empire Romain*, Paris.
- MÉLIDA, J. R.
1955 "El Arte en España durante la época romana", *Hª de España dirigida por R. Menéndez Pidal*, II, Madrid, pàgs. 565-659.
- MERCET, R. i LLONGUERAS, M.
1982 "Assaig d'una terminologia de la ceràmica antiga en català", *Quaderns de Treball*, 5, Barcelona, pàgs. 3-17.
- MESADO OLIVER, N.
1974 *Vinarragell (Burriana - Castellón)*, STV, 46, SIP.
- MESADO, N. i ARTEAGA, O.
1979 *Vinarragell (Burriana - Castellón) II*, STV, 61, SIP.
- MEZQUÍRIZ DE CATALÁN, M. A.
1958 *La excavación estratigráfica de Pompaelo, I. Campaña de 1956*, Pamplona.
1961 *Terra Sigillata Hispánica*, Valencia.
1978 *Pompaelo II*, Pamplona.
1982 a "Tipología de la Terra Sigillata Hispánica", *BMAN*, I, 2, pàgs. 116-122.
1982 b "Cerámica Sigillata Hispánica. Historia y Criterios Tipológicos", *BMAN*, I, 2, pàgs. 133-136.
- MILIAN BOIX, M.
1952 *Morella (Puertos y Comarca). Historia y Arte*, Castellón, 1983.
- MILIAN MESTRE, M.
1967 *Morella y sus aldeas*, Barcelona.
- MIQUEL ROSELL, F.
1958 *Inventario General de Manuscritos de la Biblioteca Universitaria de Barcelona*, I, Barcelona.
- MIRALLES DEL IMPERIAL, A.
1868 *Crónica de Castellón de la Plana*, Madrid.
- MIRALLES MESEGUER, F.
1902 *Guía del Obispado de Tortosa*, Tortosa.
- MIRET I SANS, J.
1918 *Itinerari de Jaume I "El Conqueridor"*, Barcelona.
- MÓCSY, A.
1962 "Ubique res publica. Zu den autonomiebestrebungen und uniformierungstendenzen amb vora-bend des dominats", *Acta Antiqua Hungarica*, X, 4, Budapest, pàgs. 367-384.
- MOLINA GONZÁLEZ, F.
1978 "Definición y sistematización del Bronce Tardío y Final en el Sudeste de la Península Ibérica", *CPUG*, 3, pàgs. 159-232.
- MOREL, J.-P.
1980 "La céramique campanienne: acquis et problèmes", *Céramiques Hellénistiques et Romaines*, Paris, pàgs. 85-122.
1981 *Céramique Campanienne: les formes*, 2 vols., Roma.
- MOROTE BARBERÁ, G.
1979 a *Aportación al Estudio de las Vías Romanas en el País Valenciano*, Tesi de Llicenciatura, Valencia.
1979 b "El trazado de la Vía Augusta desde Tarracone a Carthagine Spartaria. Una aproximación a su estudio", *Şaguntum*, 14, Valencia, pàgs. 139-164.

- MUNCHARAZ POU, M.
 1985 a "Los caminos ganaderos del Maestrazgo: Significado actual de las vías pecuarias", *Boletín del CEM*, 9, pàgs. 39-56.
 1985 b "Azagadores y sistemas de pastoreo", *Butlletí del CEP*, 4, pàgs. 25-40.
- MUNDINA MILALLAVE, B.
 1873 *Historia, geografía y estadística de la provincia de Castellón*, Castellón.
- MUÑOZ CATALÁ, A.
 1972 "Algunas observaciones sobre las vías romanas de la provincia de Castellón", *APL*, XIII, pàgs. 149-160.
- MURATORI, L. A.
 1739 *Novus Thesaurus veterum inscriptionum in praecipuis earundem collectionibus hactenus praetermissarum*, I, Mediolani.
- NIETO GALLO, G.
 1939-40 "Noticias de las excavaciones realizadas en la necrópolis hispánica del Cabecico del Tesoro, Verdolay (Murcia)", *BSAA*, VI, pàgs. 137-160.
- NONY, D.
 1968 "Claude et les espagnols sur un passage de l'«Apocoloquintose»", *MCV*, IV, pàgs. 51-72.
- NORDSTRÖM, S.
 1973 *La céramique peinte ibérique de la province d'Alicante*, II, Stockholm.
- OLIVER FOIX, A.
 1978 "Epigrafía ibérica de la provincia de Castellón", *CPAC*, 5, pàgs. 265-291.
 1986 "Yacimientos arqueológicos medievales de Sant Jordi", *Boletín del CEM*, 13, pàgs. 47-57.
- ORTEGO FRÍAS, T.
 1945 "Arqueología turolense: la Val de Jarque y la Hoya de Galve", *AEArq*, XVIII, pàgs. 148-154.
- ORTÍ MIRALLES, F.
 1971 *Síntesis de la historia de Morella*, Cuenca-Benimodo-Valencia.
- OSTIA
 1968 *Le Terme del Nuotatore*, I, SM, 13.
 1970 *Le Terme del Nuotatore*, II, SM, 16.
 1973 *Le Terme del Nuotatore*, III, 2, SM, 20.
- OSWALD, F.
 1931 *Index of Potter's Stamps on Terra Sigillata "Samian Ware"*, Margidunum.
- OXÉ, A. i COMFORT, H.
 1968 *Corpus Vasorum Arretinorum*, Bonn.
- PALLARÉS SALVADOR, F.
 1965 *Poblado ibérico de San Antonio de Calaceite*, Bordighera-Barcelona.
- PARIS, P. i BARDAVIU, V.
 1926 *Fouilles dans la région d'Alcañiz (Province de Teruel)*, I *Le Cabezo del Cuervo*, II *Le Taratrato*, Paris-Bordeaux.
- PARIS, P., BONSOR, G., LAUMONIER, A., RICARD, R. i DE MERGELINA, C.
 1926 *Fouilles de Belo (Bolonía, province de Cadix) (1917-1921)*, II, *La nécropole*, Paris-Bordeaux.
- PEETERS, F.
 1936 "Le culte de Jupiter en Espagne d'après les inscriptions", *RBPhH*, 16, pàg. 157.
 1937 "Le culte de Jupiter en Espagne d'après les inscriptions", *RBPhH*, 17, pàgs. 853-886.
- PELLICER, M.
 1962 "La cerámica ibérica del valle del Ebro", *Caesaraugusta*, 19-20, Zaragoza, pàgs. 37-78.
 1977 "Arqueología ibérica de la cuenca del Guadalope", *Revista de la Universidad Complutense*, XXVI, Madrid, pàgs. 5-23.

PEREIRA MENAUT, G.

1983 "Los castella y las comunidades de Gallaecia", *II Seminario de Arqueología del Noroeste*, Madrid, págs. 169-192.

PEREIRA SIESO, J.

1979 "La cerámica ibérica procedente de Toya (Peal de Becerro, Jaén) en el Museo Arqueológico Nacional", *TP*, 36, págs. 289-347.

PEREIRA, J. i RODERO, A.

1983 "Aportaciones al problema de las urnas de "orejetas perforadas", *Homenaje al Profesor Martín Almagro Basch*, III, Madrid, págs. 47-56.

PÉREZ, A., SIMÓN, J. J. i VIVÓ, M. J.

1983 *Paisajes naturales de la región del Maestrazgo y Guadalope*, Castellón-Teruel.

PFLAUM, H.-G.

1960 *Les Carrières Procuratoriennes équestres sous le Haut-Empire romain*, I, Paris.

PLA BALLESTER, E.

1961 *Excavaciones en "La Moleta dels Frares", término de Forcall (Castellón). Memoria de la primera campaña (16 al 31 de agosto de 1960)*, Valencia, original mecanografiat.

1966 "Actividades del S.I.P. (1961-65)", *APL*, XI, Valencia, págs. 275-328.

1968 "La Moleta", *Programa de los festejos que la villa de Forcall dedica a sus patronos Ntra. Sra. de la Consolación y San Víctor Mártir*, Forcall.

1973 "Forcall", *GERV*, IV, Valencia.

1982 *La labor del S.I.P. y su museo en el año 1982*, Valencia.

PLA, E. i ARANEGUI, C.

1981 "La cerámica ibérica", *Actas de la Mesa Redonda sobre la Baja Época de la Cultura Ibérica*, Madrid, págs. 73-114.

PUIG PUIG, J.

1950 "Correspondencia de algunos nombres de lindes del término de Villafranca del Cid", *BSCC*, XXVI, págs. 10-14.

PUERTO MEZQUITA, G.

1964 "Forcall", *Levante*, 22 de març, Valencia.

RAMOS FERNÁNDEZ, R.

1975 *La ciudad romana de Illici*, Alicante.

1978 "Vaso de tipo "megárico" del Portus Illicitanus", *ITEM*, 3, págs. 87-88.

RAMOS FOLQUÉS, A.

1969-70 "Evolución de la cerámica campaniense a la sigillata en La Alcudia de Elche", *RCRF*, XI-XII, págs. 17-29.

RIBERA I LACOMBA, A.

1981 "Las marcas de terra sigillata de Valentia", *Saguntum*, 16, Valencia, págs. 209-246.

1983 *La arqueología romana en la ciudad de Valentia (informe preliminar)*, Valencia.

RIPOLLÉS ALEGRE, P. P.

1976 "Sinopsis de epigrafía latina castellonense", *CPAC*, 3, págs. 229-277.

1980 *La circulación monetaria en las tierras valencianas durante la antigüedad*, Barcelona.

1982 *La circulación monetaria en la Tarraconense mediterránea*, *STV*, 77, SIP.

RIVERO, C. M.

1945 "Don Antonio Agustín, Príncipe de los numismáticos españoles", *AEArq*, XVIII, págs. 97-123.

ROCA ROUMENS, M.

1976 *Sigillata hispánica producida en Andújar*, Jaén.

1978 "Algunas consideraciones en torno a las influencias itálicas en la sigillata hispánica", *CPUG*, 3, págs. 285-302.

1980 "Sigillata importada y nuevas formas en Terra Sigillata Hispánica producidas en Andújar.

- Puntualizaciones cronológicas referidas a la actividad inicial del alfar", *CPUG*, 5, pàgs. 237-274.
- 1982 "El centro de producción de TSH de Andújar", *BMAN*, I, 2, pàgs. 159-164.
- ROCCA, G.
- 1973 "España inédita. Forcall: la Bisgargis de los Iberos", *La Vanguardia*, 19 de setembre, Barcelona.
- 1982 *Guía Plano de la Mancomunidad Turística del Maestrazgo. Castellón - Teruel*, Barcelona.
- ROHDEN, P. i DESSAU, H.
- 1898 *Prosopographia Imperii Romani Saec. I. II. III, Pars III*, Berlin.
- ROLDÁN HERVÁS, J. M.
- 1975 *Itineraria Hispana. Fuentes antiguas para el estudio de las vías romanas en la Península Ibérica*, Valladolid.
- ROSAS ARTOLA, M.
- 1980 "El mobiliari metàl·lic del poblat ibero-romà de Sant Josep (La Vall d'Uixó, Castelló)", *CPAC*, 7, pàgs. 197-218.
- 1984 "El poblat ibero-romà de Sant Josep (La Vall d'Uixó)", *Fonaments*, 4, Barcelona, pàgs. 247-277.
- ROSELLÓ DE LA TORRE, G.
- s/a. *De Archipresbyteratu Morellae*, Morella, AHEM.
- ROUX, P. LE
- 1982 *L'armée romaine et l'organisation des provinces ibériques d'Auguste à l'invasion de 409*, Paris.
- RUGGIERO, E. DE
- 1895 ss *Dizionario epigrafico*, Roma.
- RUIZ ZAPATERO, G.
- 1978 "Las penetraciones de campos de urnas en el País Valenciano", *CPAC*, 5, pàgs. 243-255.
- 1979 "El Roquizal del Rullo: aproximación a la secuencia cultural y cronológica de los C. U. del Bajo Aragón", *TP*, 36, pàgs. 247-282.
- 1982 "El poblado protohistórico de Siriguarach (Alcañiz, Teruel)", *Teruel*, 67, Teruel, pàgs. 23-54.
- SÁNCHEZ ALMELA, E.
- 1984 "Nuevas aportaciones documentales a la historia medieval de la villa de San Mateo", *Boletín del CEM*, 5, pàgs. 57-66.
- SÁNCHEZ FERNÁNDEZ, M. J.
- 1983 "Cerámica romana del Portus Illicitanus", *Lucentum*, II, Alicante, pàgs. 285-317.
- SÁNCHEZ GOZALBO, A.
- 1928 "Ingeniería medieval. Los puentes de Forcall y Todolella", *BSCC*, IX, pàgs. 198-203.
- 1930 "El "pont trencat" de Morella", *BSCC*, XI, pàgs. 211-215.
- SANCHO ROCHER, L.
- 1981 *El Convento Jurídico Cesaraugustano*, Zaragoza.
- SANMARTÍ GREGO, E.
- 1975 "Las cerámicas finas de importación de los poblados prerromanos del Bajo Aragón (Comarca del Matarranya)", *CPAG*, 2, pàgs. 87-127.
- 1981 "Las cerámicas de barniz negro y su función delimitadora de los horizontes ibéricos tardíos (siglos III-I a. E.)", *Actas de la Mesa Redonda sobre la Baja Época de la Cultura Ibérica*, Madrid, pàgs. 163-179.
- 1982 "Una nova tomba del segle II a. E. de la necrópolis amporitana de Les Corts", *IA*, 30, pàgs. 74-81.
- SARTHOU CARRERES, C.
- s/a. *Provincia de Castellón*, "Geografía General del Reino de Valencia", Barcelona.
- SAYAS ABENGOCHEA, J. J.
- 1985 "El caso de Norba Caesarina y sus *contributa Castra Servilia y Castra Caecilia*", *MCV*, XXI, Paris, pàgs. 61-75.

- SCHULTEN, A.
 1927 *Numantia, III. Die Lager des Scipio*, München.
 1929 *Numantia, IV. Die Lager bei Renieblas*, München.
 1933 "Segeda", *Homenagem a Martins Sarmiento*, Guimarães, pàgs. 373-375.
 1963 *Geografía y Etnografía antiguas de la Península Ibérica*, Madrid.
- SEGURA Y BARREDA, J.
 1868 *Morella y sus aldeas. Corografía, Estadística, Historia, Tradiciones, Costumbres, Industria, Varones Ilustres, etcétera, de esta antigua población y de las que fueron sus aldeas*, Morella.
- SENENT IBÁÑEZ, J. J.
 1917 "Sobre la prehistoria del Maestrazgo. Nuevas pinturas rupestres en Morella la Vella", *Las Provincias*, 17 d'octubre, Valencia.
- SERRA RÀFOLS, J. DE C.
 1958 *Informe sobre los hallazgos arqueológicos de la "Moleta del Mas dels Freres". Término de la villa de Forcall. Provincia de Castellón de la plana*, Barcelona, Original mecanografiat.
 1966 "Un famoso arqueólogo informa sobre la Moleta de Forcall", *Programa de los festejos que Forcall dedica a sus Patronos Ntra. Sra. de la Consolación y San Víctor Mártir*, Forcall, pàgs. 27-30.
- SERRANO RAMOS, E.
 1982 "Dispersión de la Sigillata Hispánica fabricada en los talleres de la Bética", *BMAN*, I, 2, pàgs. 151-157.
- SIEBERT, G.
 1980 "Les bols à reliefs. Une industrie d'art de l'époque hellénistique", *Céramiques Hellénistiques et Romaines*, Paris, pàgs. 55-83.
- TARRADELL, M.
 1965 "Prehistòria i Antiguitat", *Història del País Valencià*, I, Barcelona, pàgs. 15-206.
 1976 "Las ciudades romanas en el Esté de Hispania", *Symposium de Ciudades Augusteas*, I, Zaragoza, pàgs. 289-313.
 1980 "Les ciutats romanes del País Valencià, base de l'actual estructura urbana", *Primer Congrés d'Història del País Valencià*, II, València, pàgs. 313-320.
 1985 "Sobre alguns termes d'arqueologia en català", *Fonaments*, 5, Barcelona, pàgs. 155-158.
- TCHERNIA, A.
 1971 "Les amphores romaines de Tarraconaise et leur exportation au début de l'Empire", *AEArq*, 44, pàgs. 38-86.
- THILL, G.
 1969 "Fibeln vom Titelberg au den Beständen des Luxemburger Museums", *Trierer Zeitschrift*, 32, Trier, pàgs. 133-171.
- TOVAR, A. i BLÁZQUEZ, J. M.
 1975 *Historia de la Hispania romana*, Madrid.
- TRAGGIA, J.
 1791-92 *Aparato a la Historia Eclesiástica de Aragón*, Madrid.
- TRAMOYERES BLASCO, L.
 1919 "La arquitectura gótica en el Maestrazgo", *AAV*, V.
- AL-^cUDHRĪ
 1965 *Fragmentos geográfico-históricos de al-masâlik ilâ gamî^c al-mamâlik*, Madrid.
- UNTERMANN, J.
 1964 "Zur grupierung der hispanischen Reitermünzen mit Legenden in iberischer Schrift", *MM*, 5, pàgs. 91-156.
 1965 *Elementos de un Atlas Antroponímico de Hispania antigua*, BPH, VII.
- UROZ SÁNCHEZ, J.
 1983 *La Regio Edetania en la época ibérica*, Alicante.

- VALCÁRCEL, A. DE
1852 *Inscripciones y antigüedades del Reino de Valencia*, BRAH, VIII.
- VALLEJO, J.
1946 "Sobre la Octogesa de César Bell. Civ. I, 61, 68 i 70", *Emerita*, XIV, Madrid, pàgs. 259-272.
- VÁZQUEZ HOYS, A. M.
1977 "La religión romana en Hispania: I. Análisis estadístico", *HA*, VII, pàgs. 7-45.
1984 "El culto a Júpiter en Hispania", *CFC*, XVIII, pàgs. 83-215.
- VEGAS, M.
1953-54 "Dos vasos megáricos de Ampurias", *Ampurias*, XV-XVI, Barcelona, pàgs. 252-253.
1955-56 "Fragmento de molde megárico de Ampurias", *Ampurias*, XVII-XVIII, Barcelona, pàgs. 252-253.
1973 *Cerámica común romana del Mediterráneo Occidental*, Barcelona.
- VENTURA CONEJERO, A.
1975 "Las inscripciones romanas de la provincia de Teruel", *Teruel*, 54, Teruel, pàgs. 211-253.
- VERNHET, A.
1975 "Notes sur la terre sigillée de la Graufesenque", Millau.
- VEYNE, P.
1959 "Contributio: Bénévent, Capoue, Cirta", *Latomus*, 18, New York-London, pàgs. 568-592.
- VILLARONGA, L.
1979 *Numismática antigua de Hispania*, Barcelona.
- VILLUGA, J.
1546 *Repertorio de todos los caminos de España*, Madrid.
- VIÑAS VALLVERDÚ, R. *et alii*
1982 *La Valltorta. Arte rupestre del levante español*, Barcelona.
- VIVES, J.
1971 *Inscripciones latinas de la España romana*, Barcelona.
- WISOWA, G., KROLL, W., MITTELHAUS, K. i ZIEGLER, K.
1883 ss *Paulys Encyclopädie der classischen Altertumswissenschaft*, Stuttgart.
- ZEVI, F. i TCHERNIA, A.
1972 "Amphores romaines vinaires de Campanie et de Tarraconaise à Ostie", *Recherches sur les Amphores romaines*, Rome, pàgs. 35-67.
- ZUAZO Y PALACIOS, J.
1916 *Meca (Contribución al estudio de las ciudades ibéricas)*, Madrid.
- ZULUETA, F. DE
1946 "Don Antonio Agustin", *BARq*, 3-4, pàgs. 47-80.



Figura 2.— Situació de La Moleta. Plànol topogràfic 1:50.000. Fulla 544.



Figura 3.— 1) Plantejament inicial de distribució per sectors del Sondeig I; 2) Secció estratigràfica del Sector I; 3) Localització del Sector V.

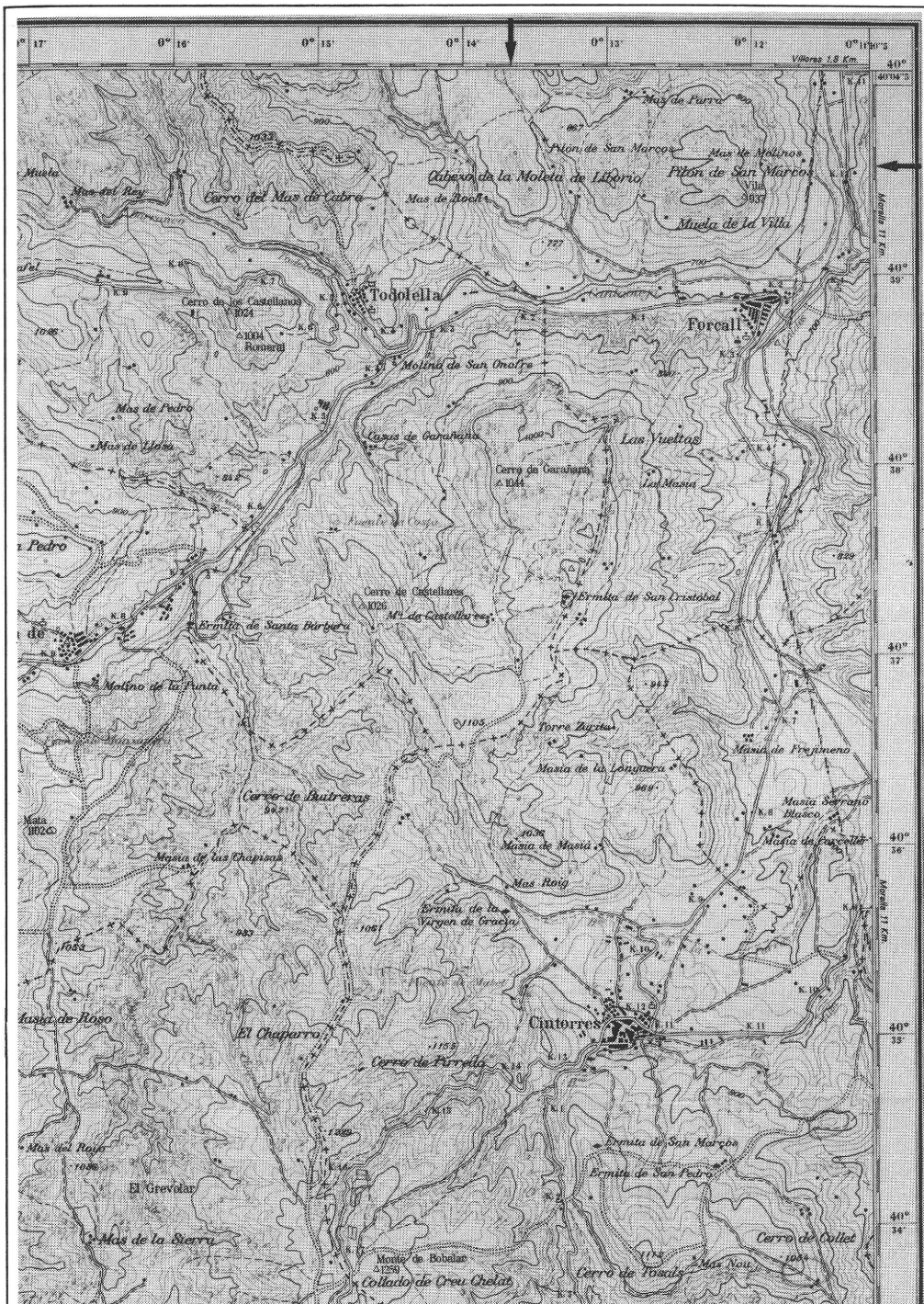

Figura 4.— 1) Planta del departament excavat al Sector V del Sondeig I; 2) Secció estratigràfica N-S del mateix.

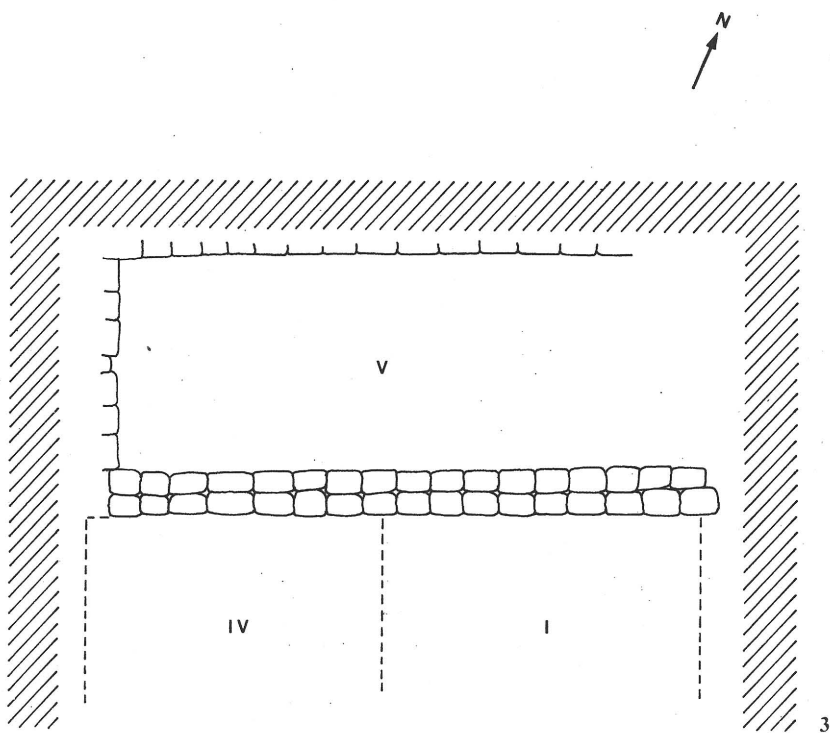
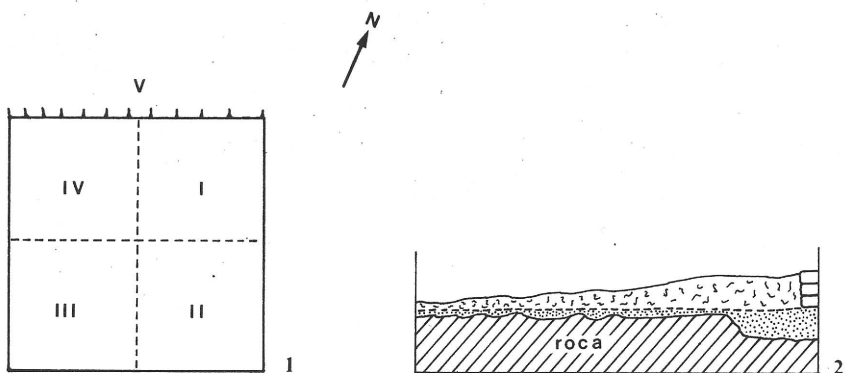

A- zona excavada per
J. de C. Serra

1

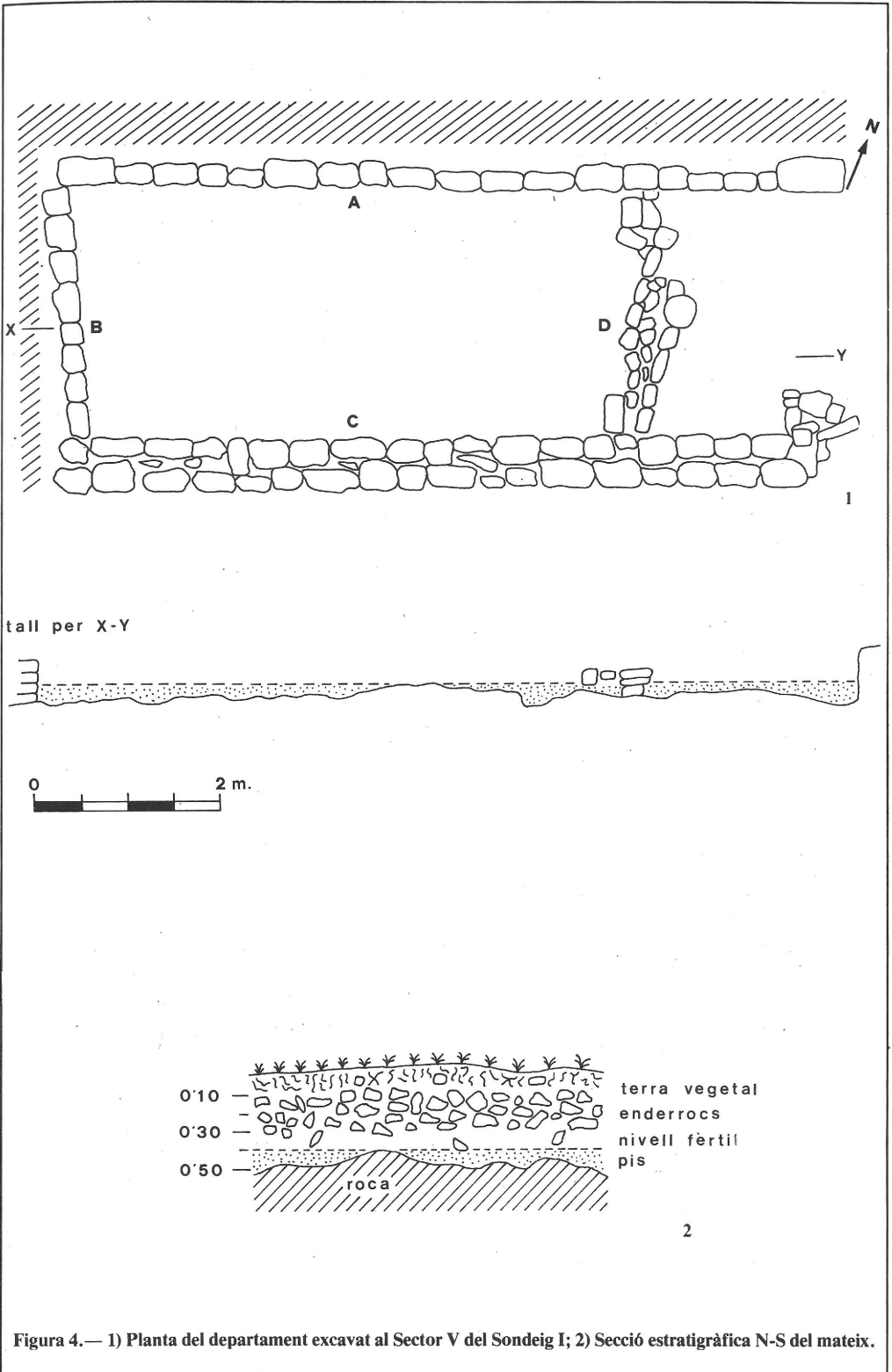
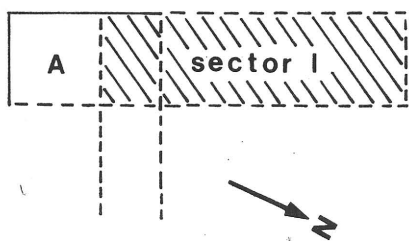
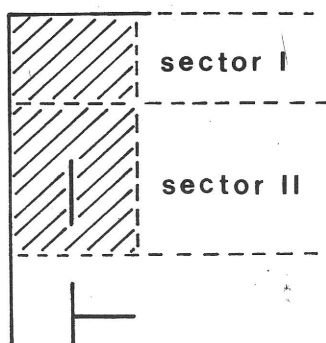

2

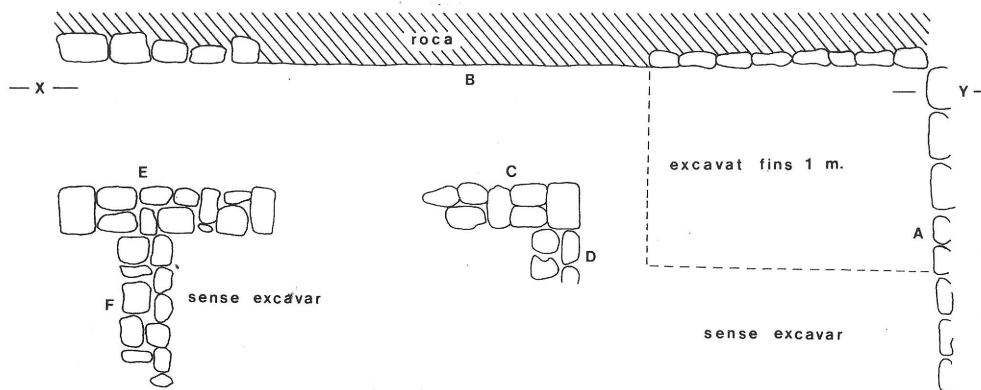

0 2 m.

secció per X-Y

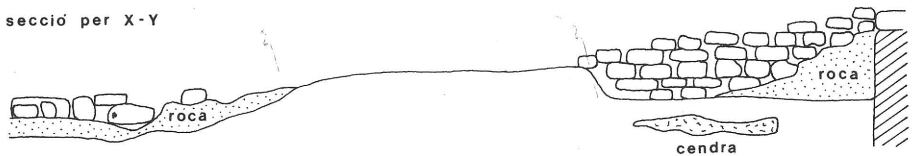

3

Figura 5.— 1) Extrem meridional de la casa parcialment excavada abans d'iniciar els treballs al Sondeig II; 2-3) Plantejament inicial de distribució per sectors del Sondeig II.

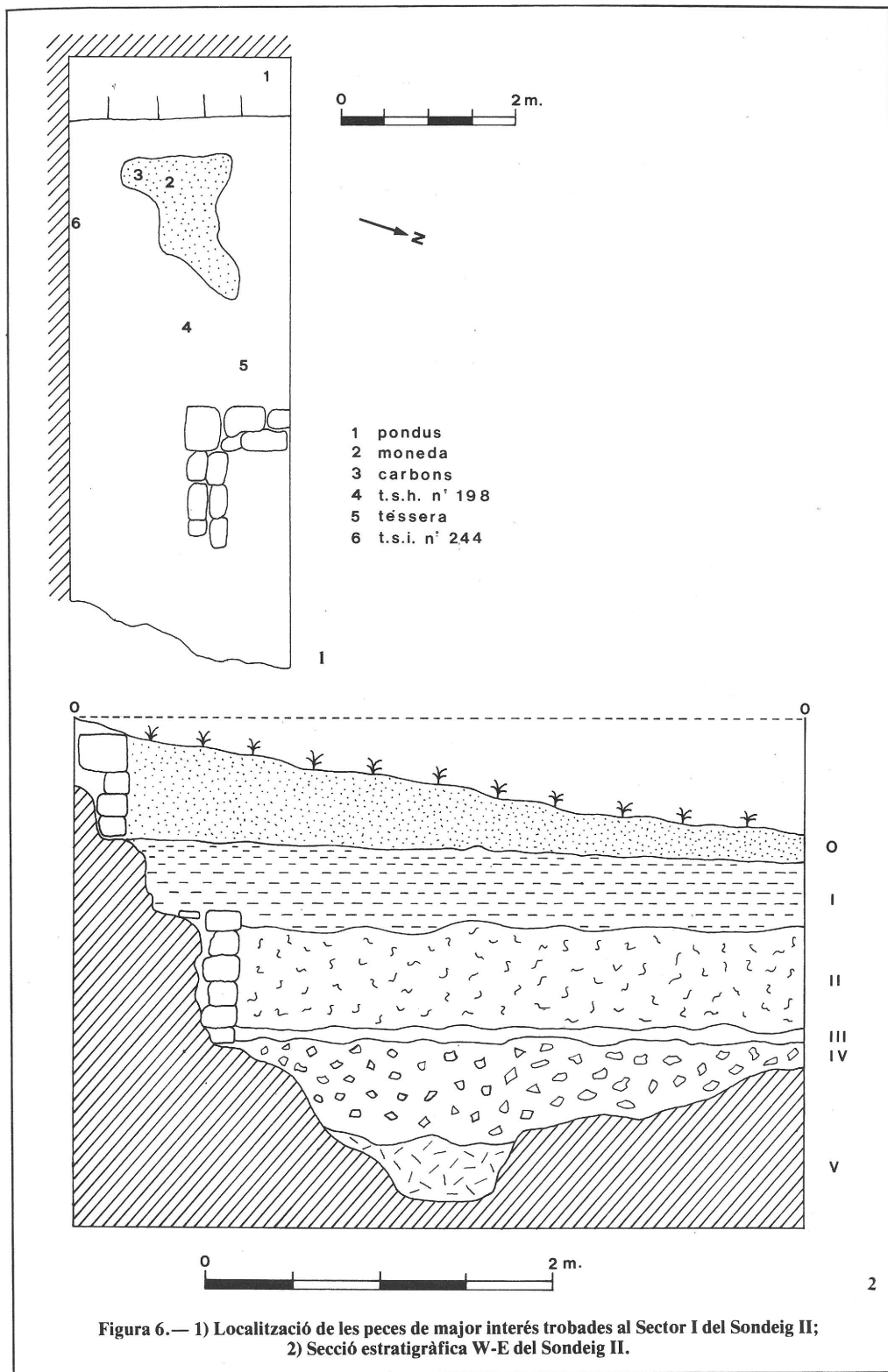



Figura 7.— 1) Croquis del Sondeig III; 2) Secció estratigràfica N-S del Sondeig III.



Figura 8.

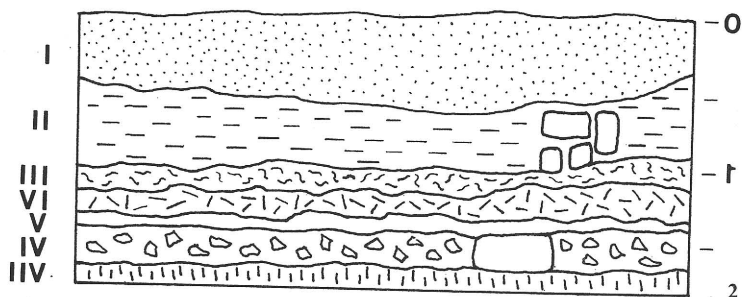
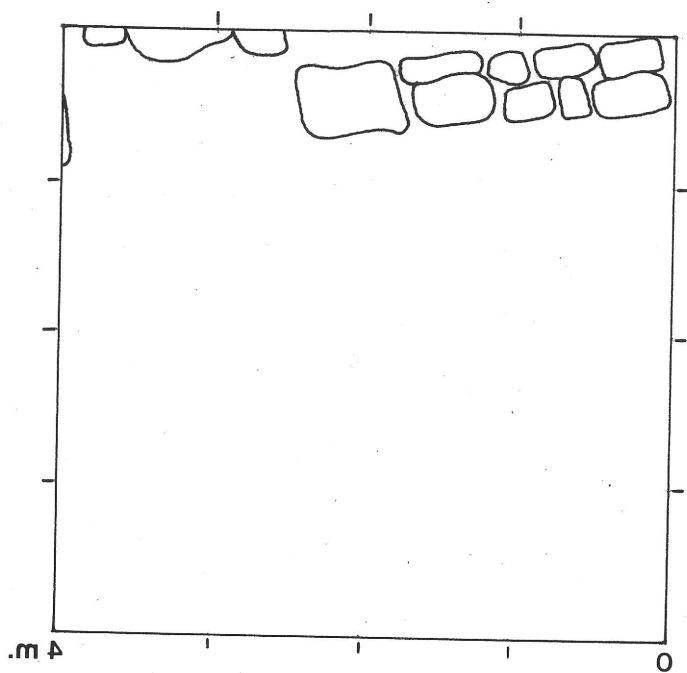

Figura 9.

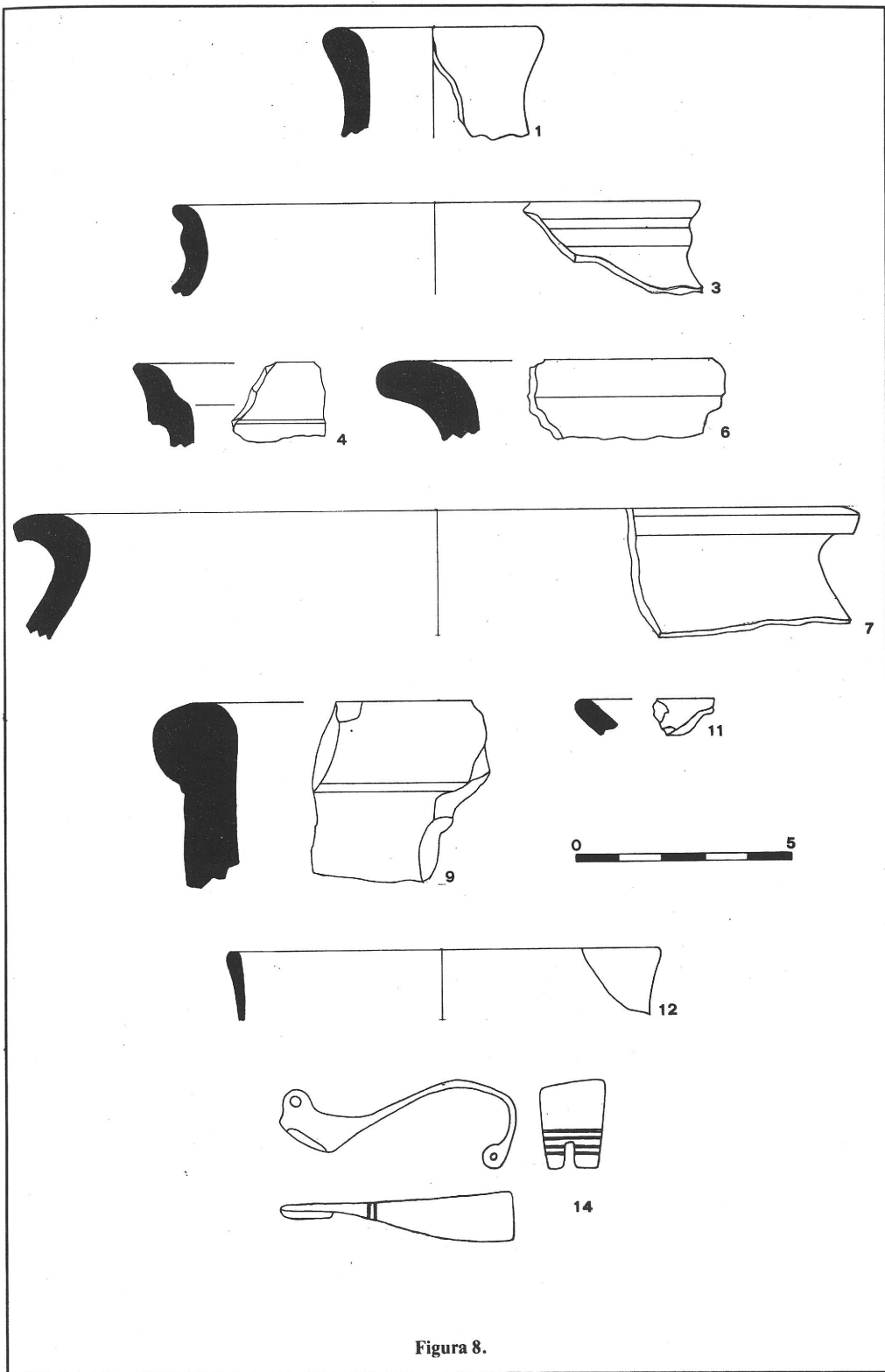

Figura 10.

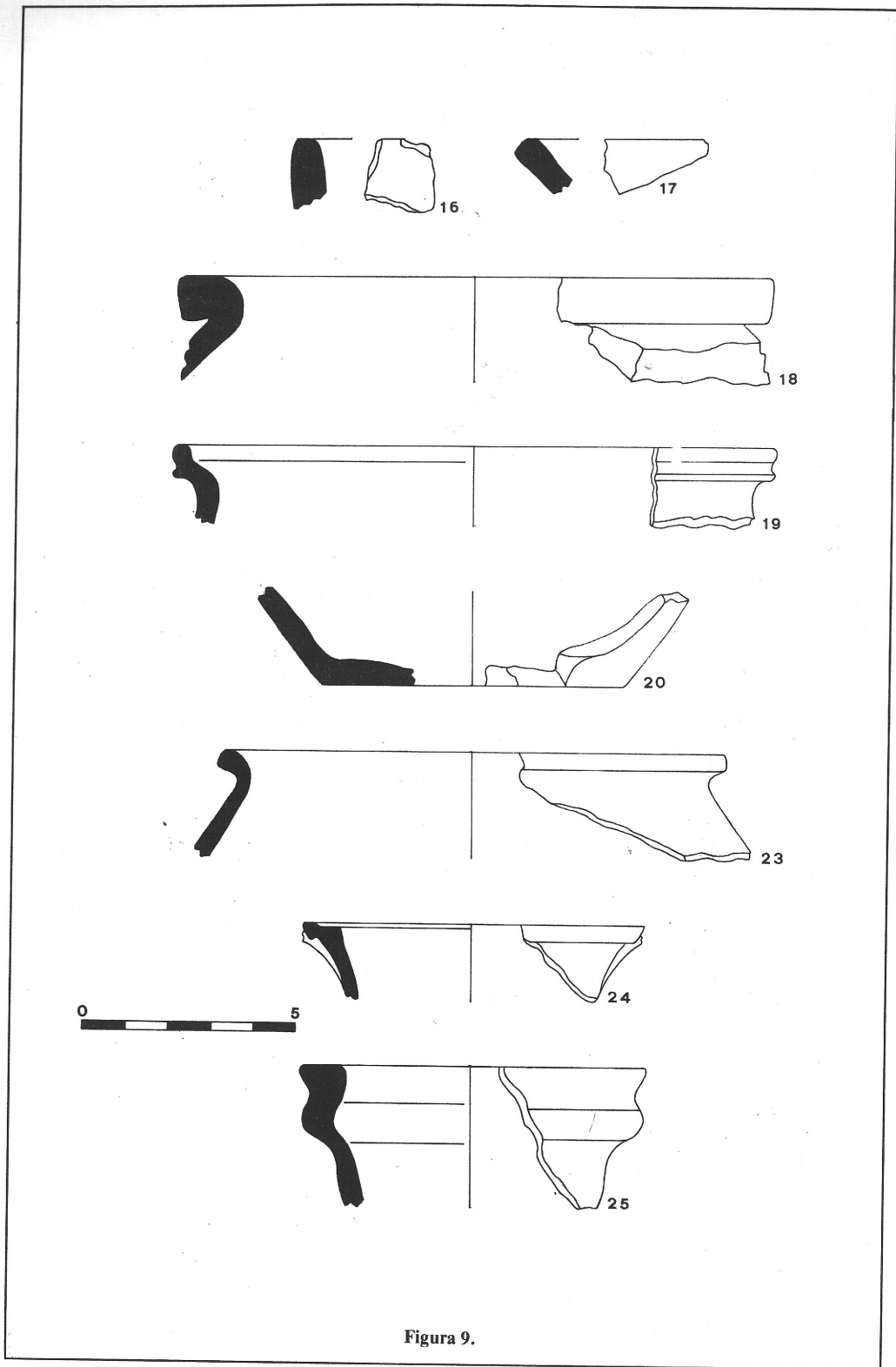

Figura 11.

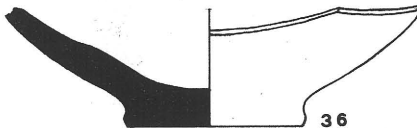
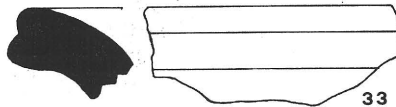
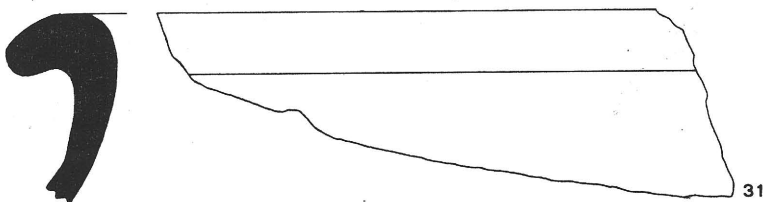
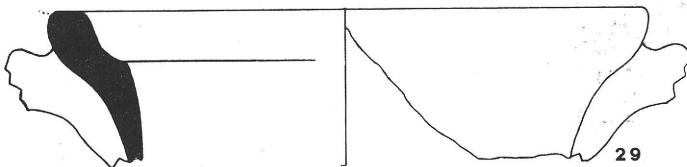
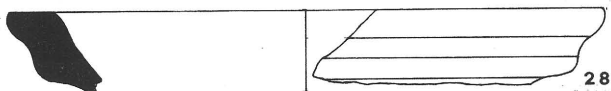
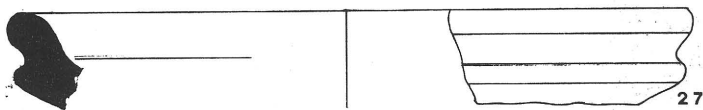
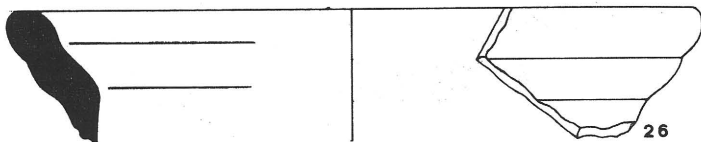

Figura 12.

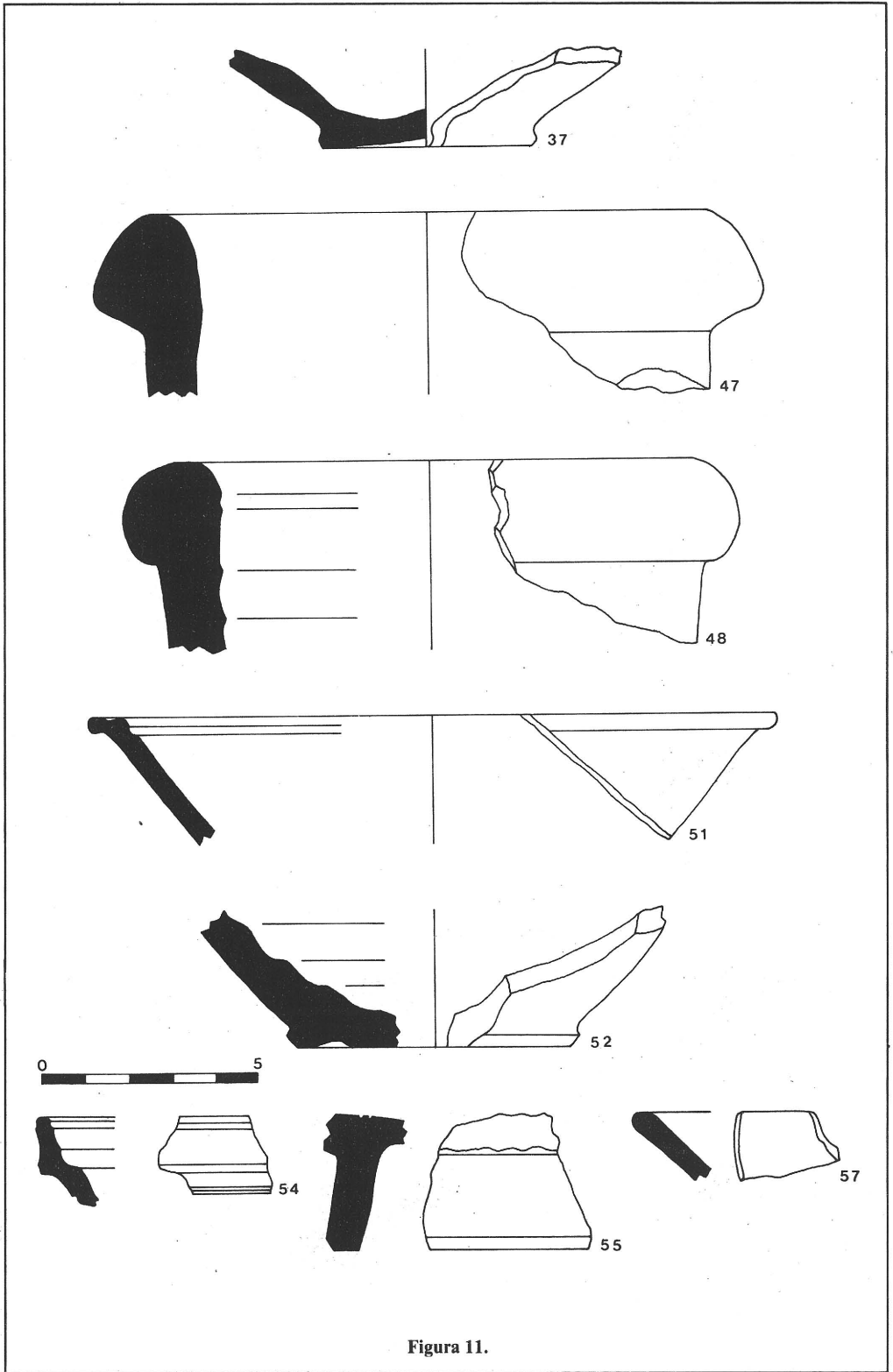

Figura 13.

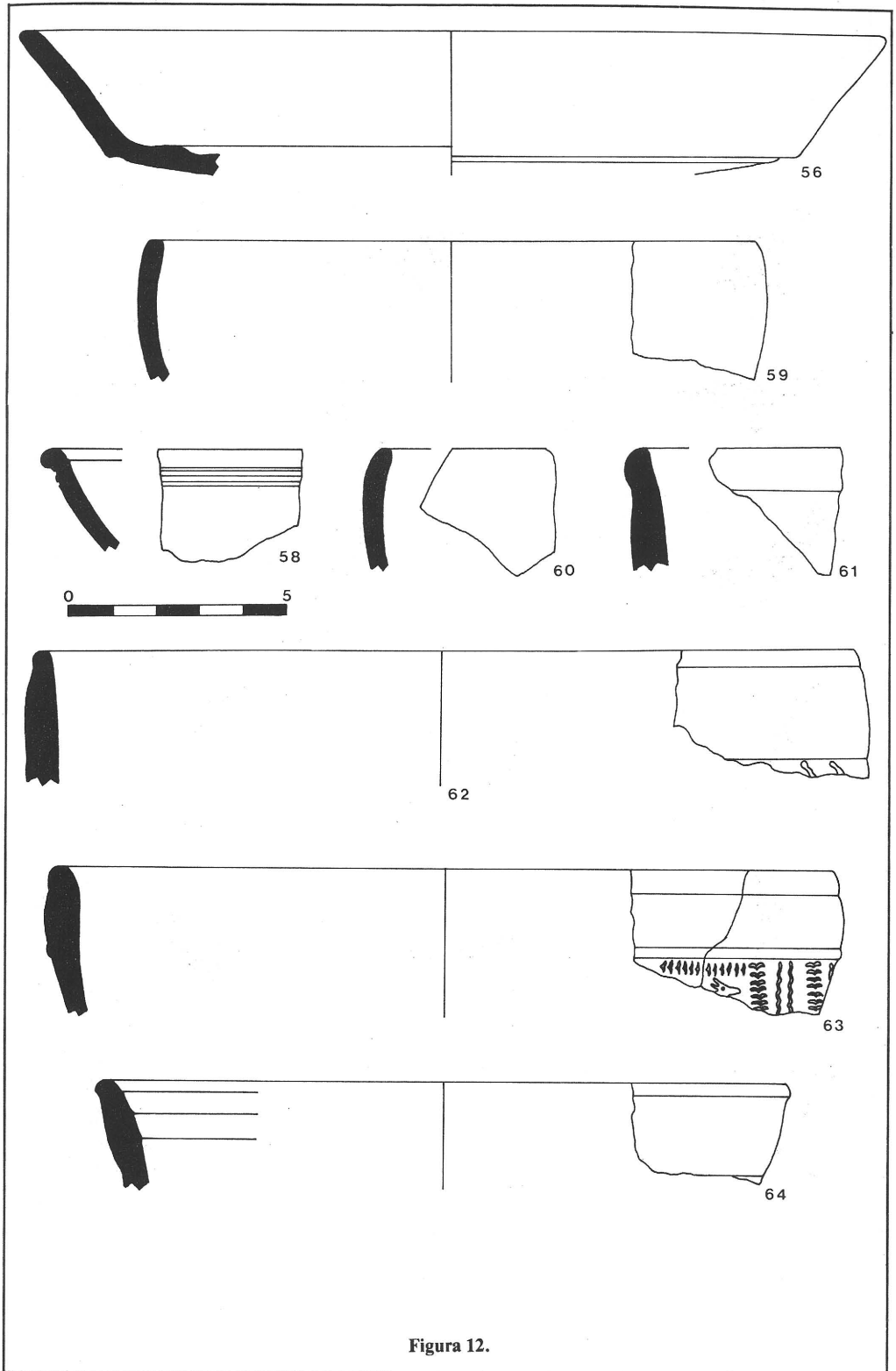

Figura 14.

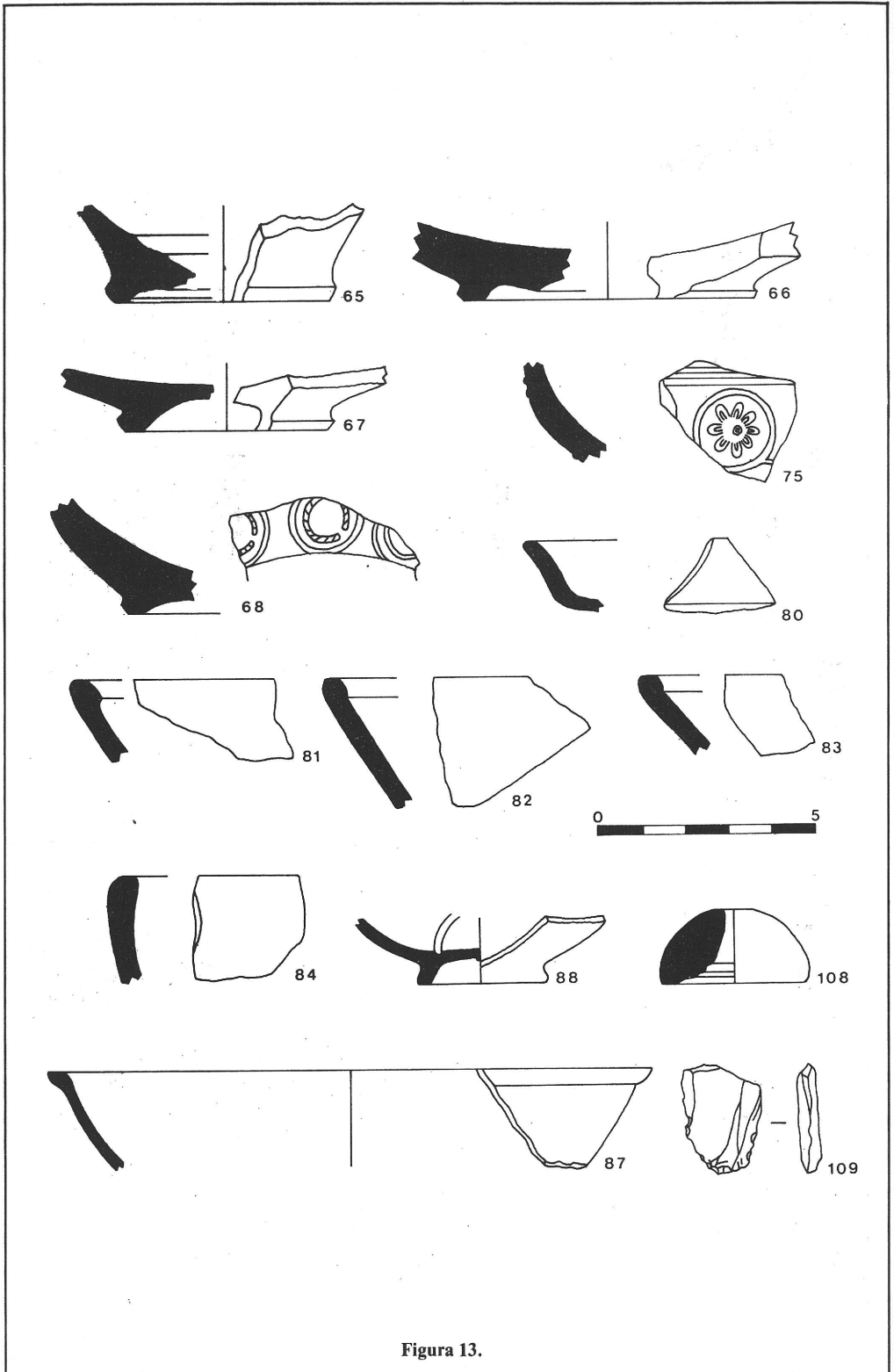

Figura 15.

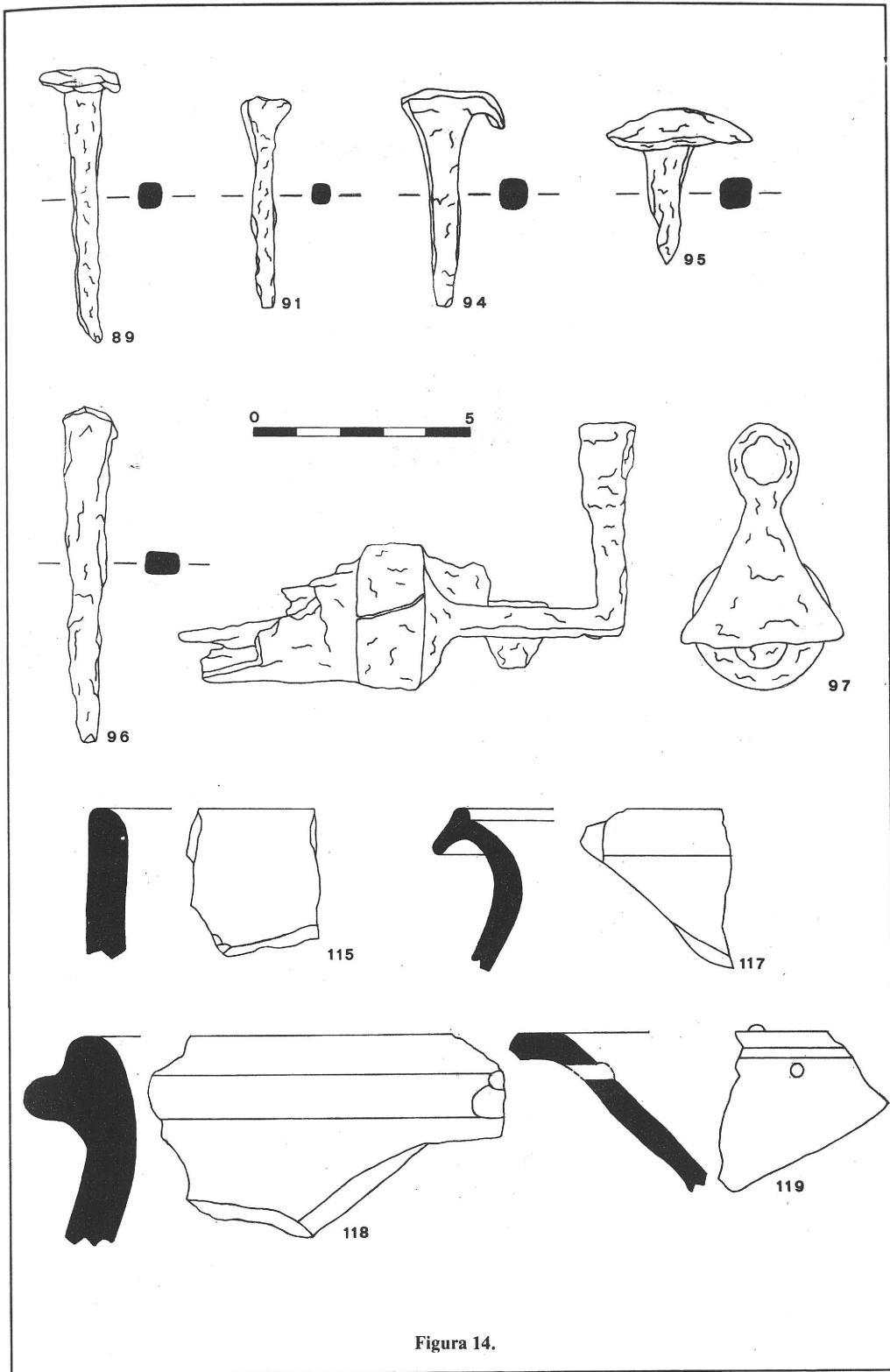

Figura 16.

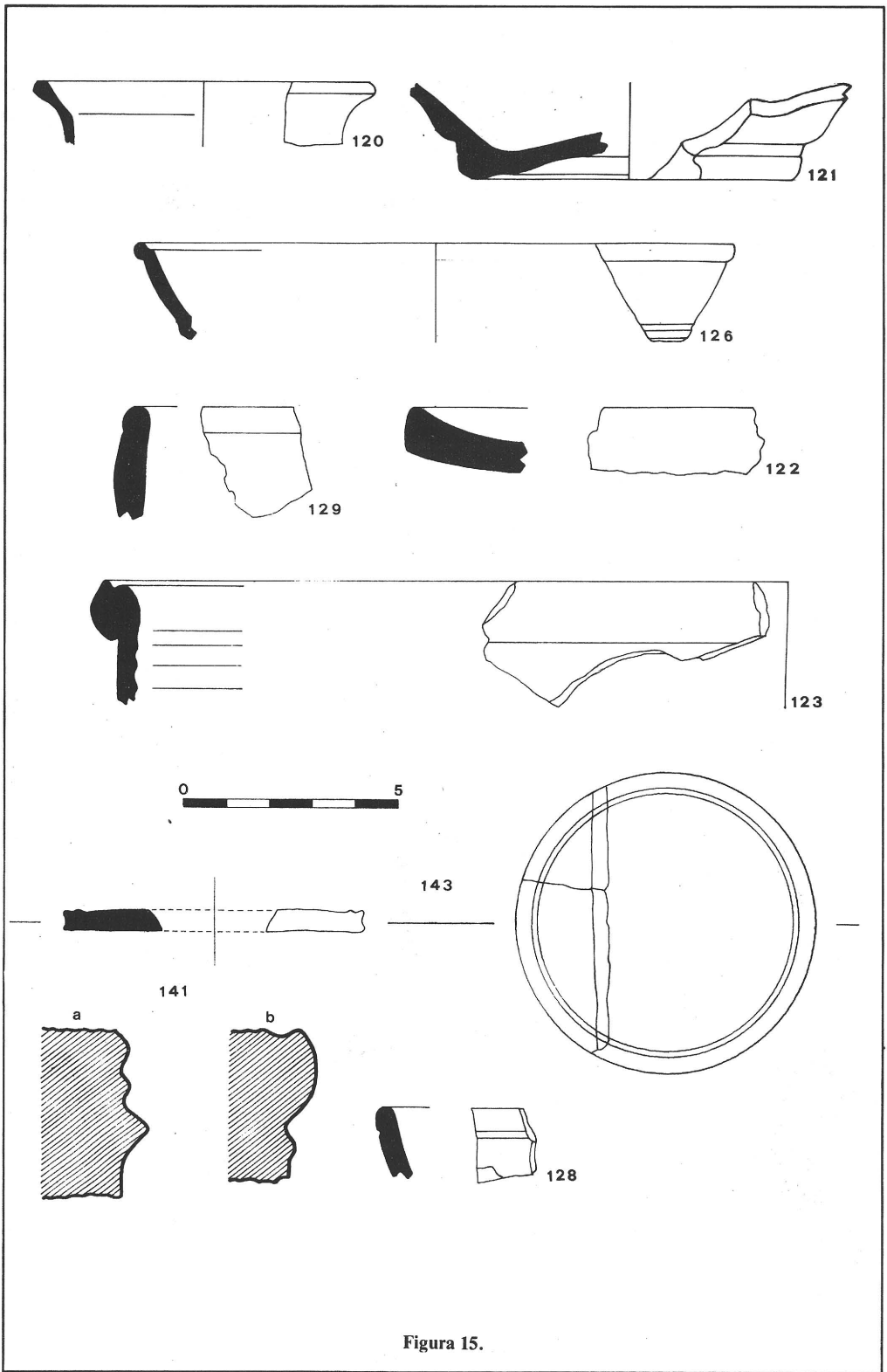

Figura 17.

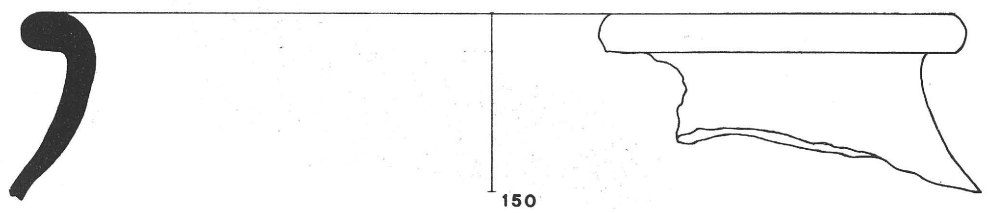
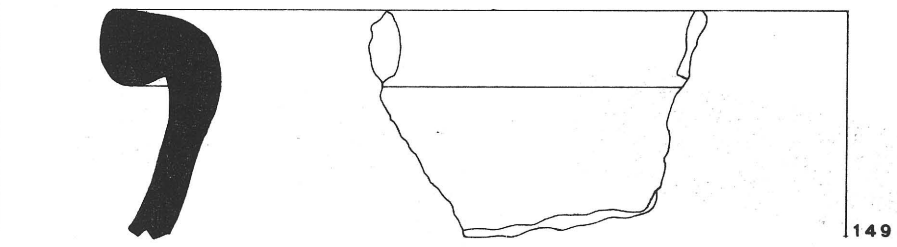
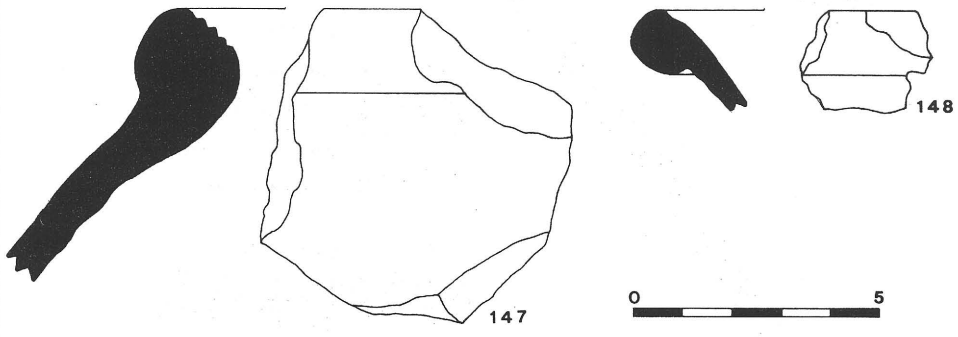
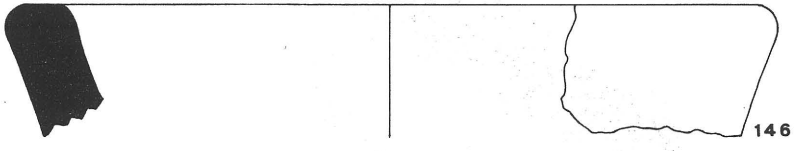

Figura 18.

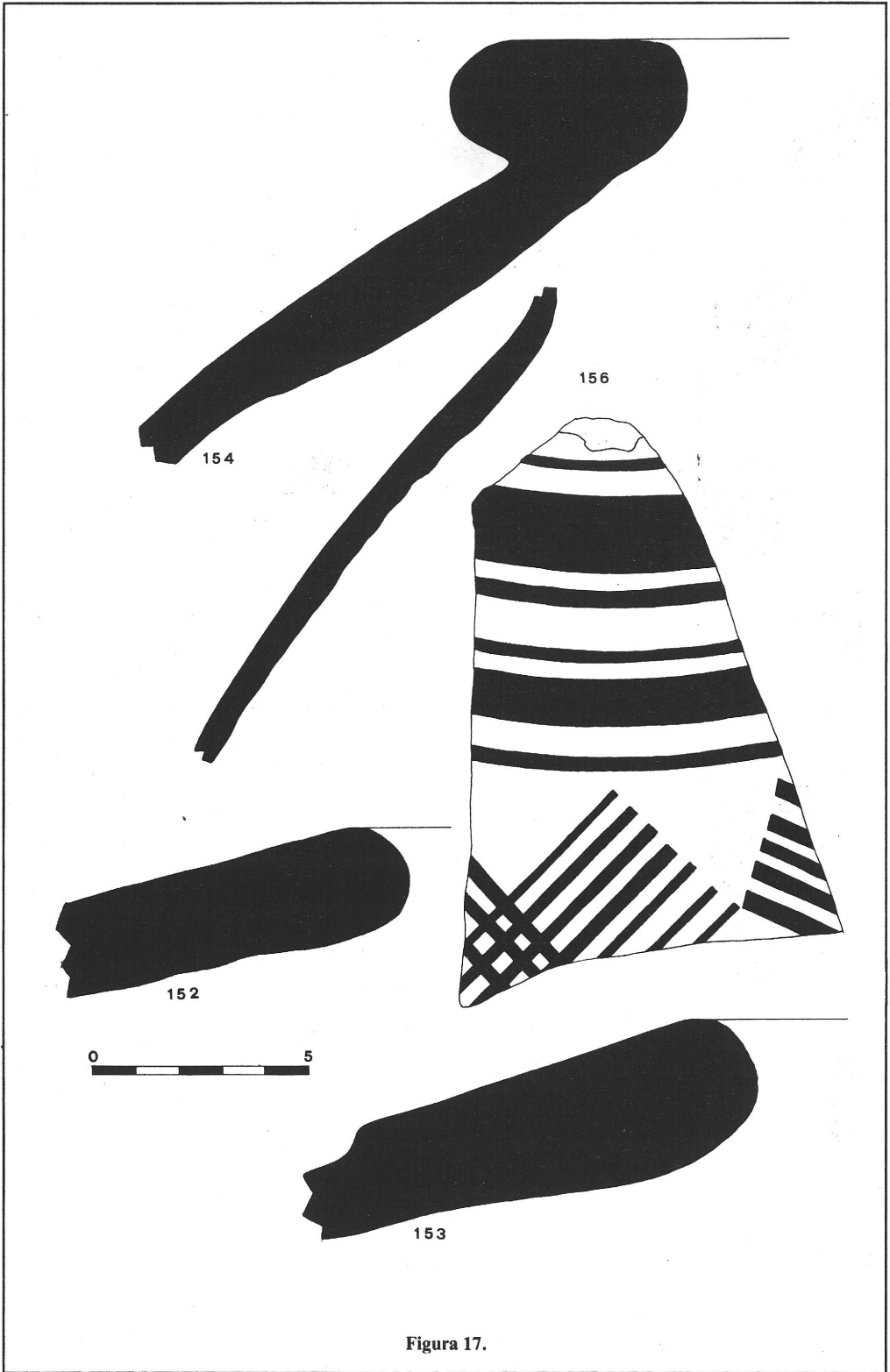

Figura 19.

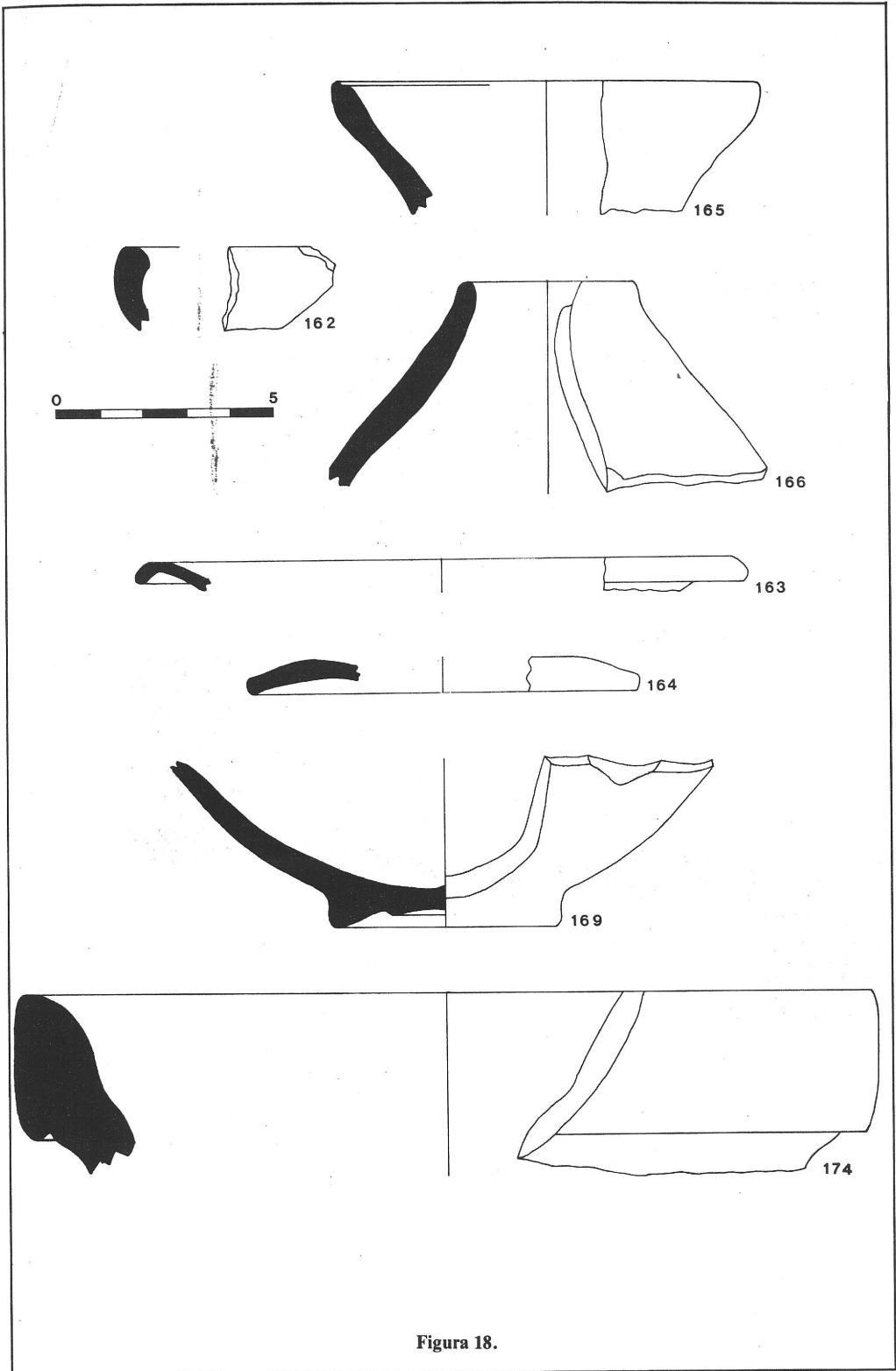

Figura 20.



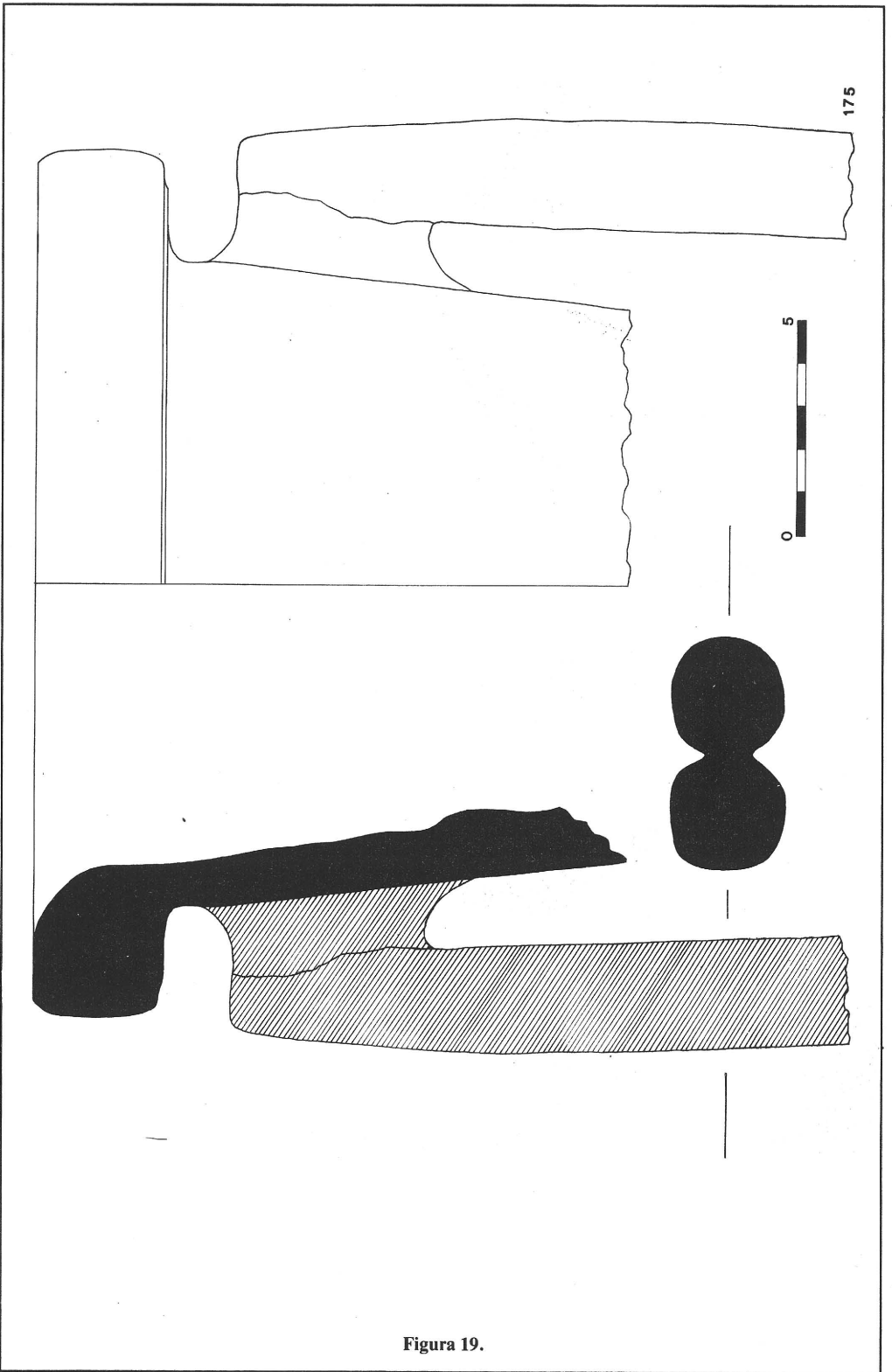

Figura 22.

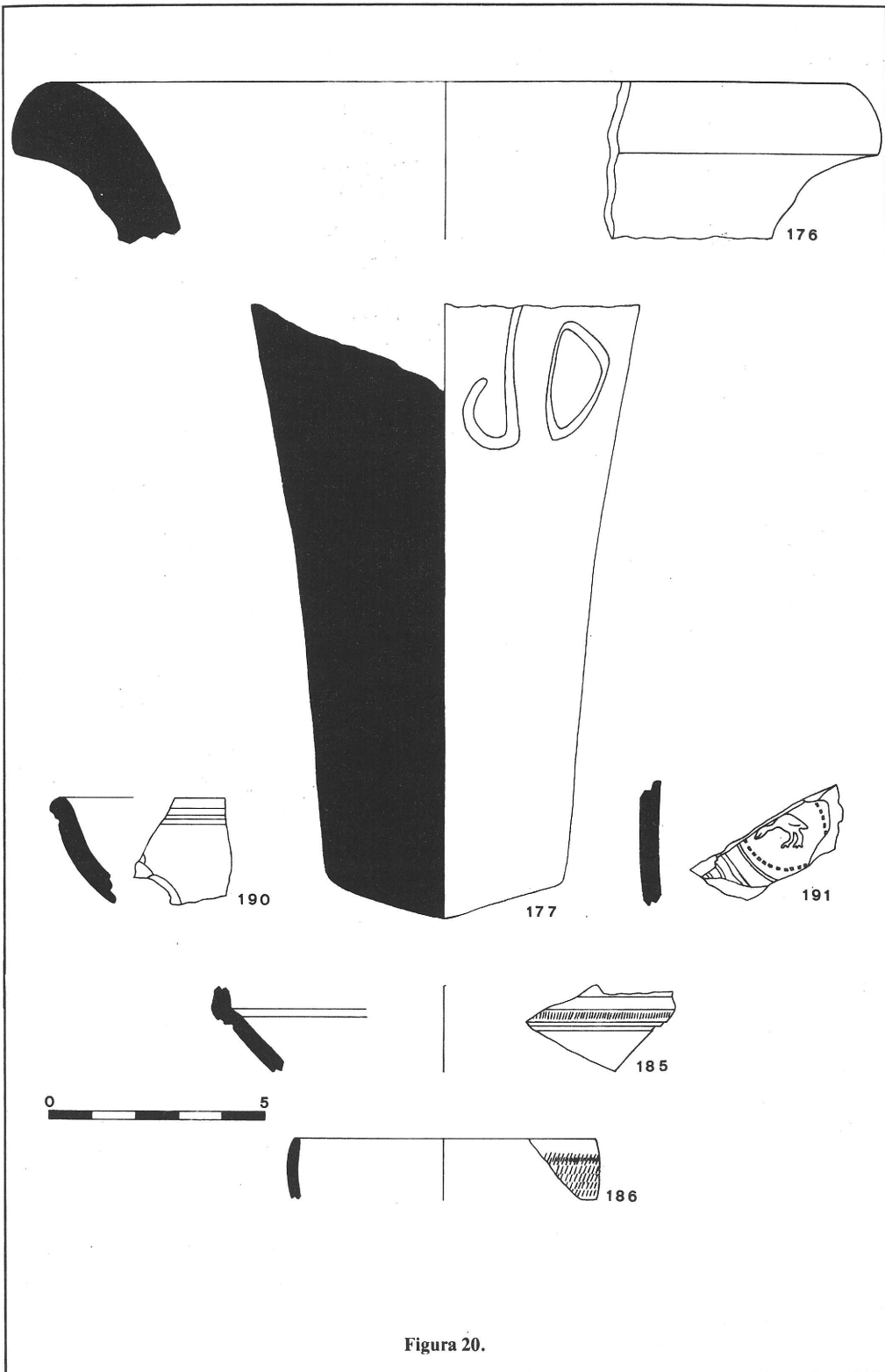
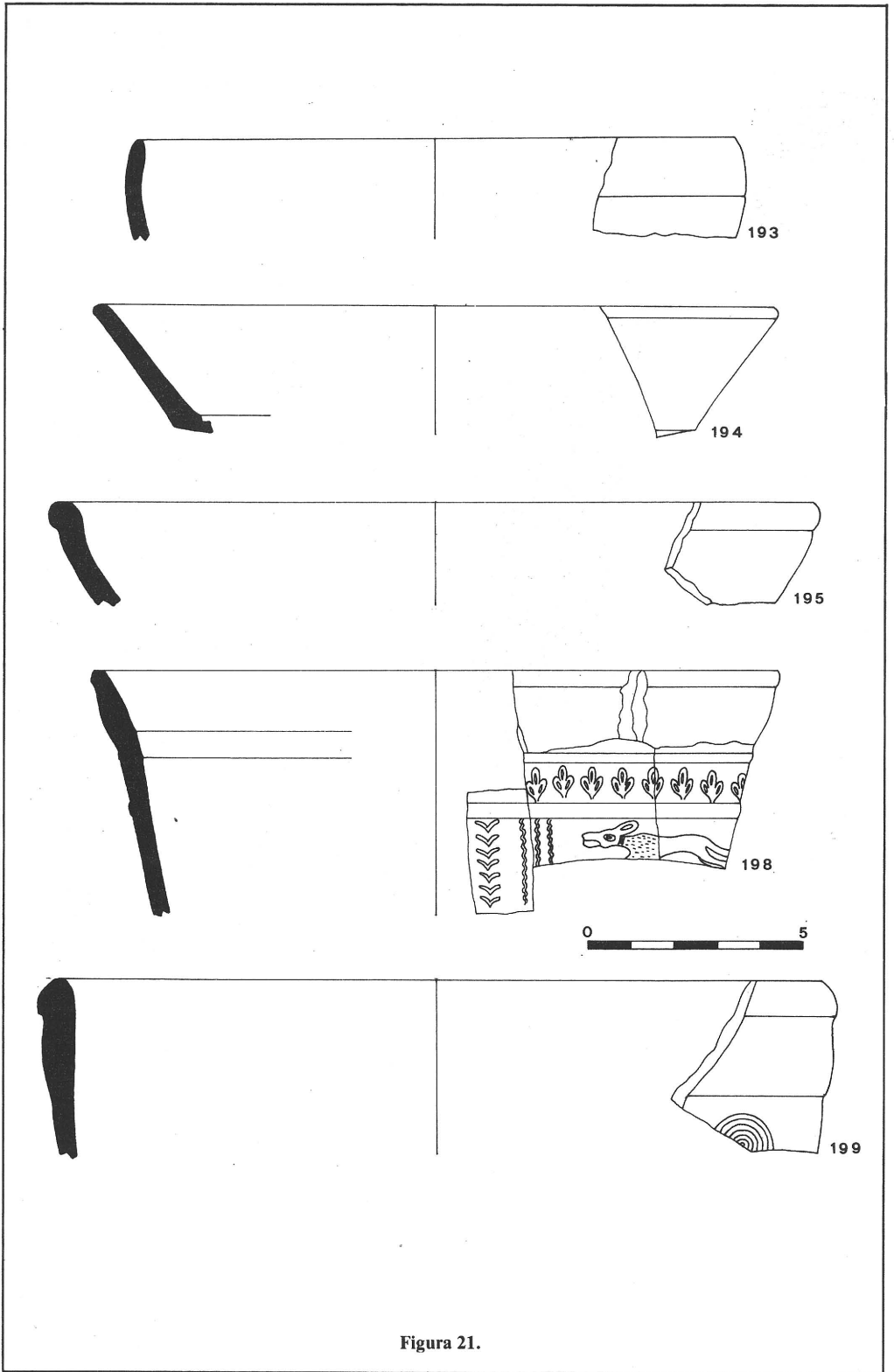

Figura 23.

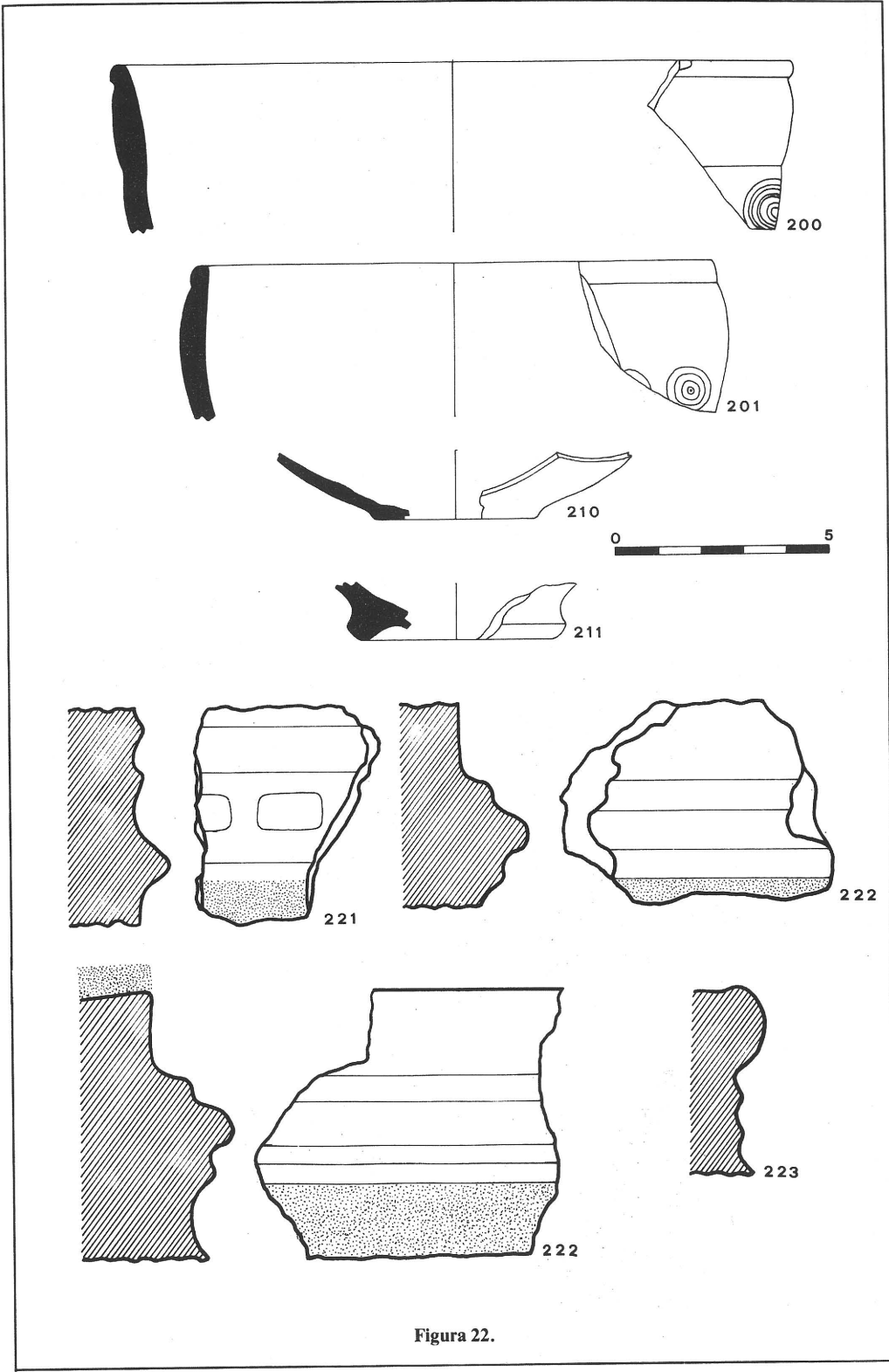

Figura 24.

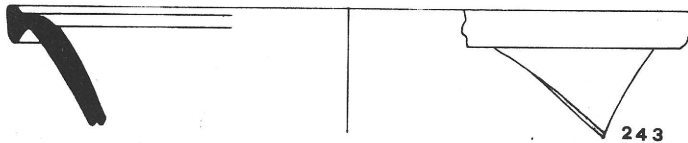
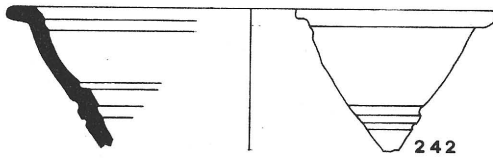
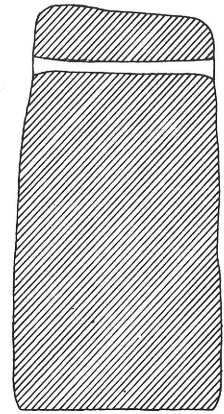
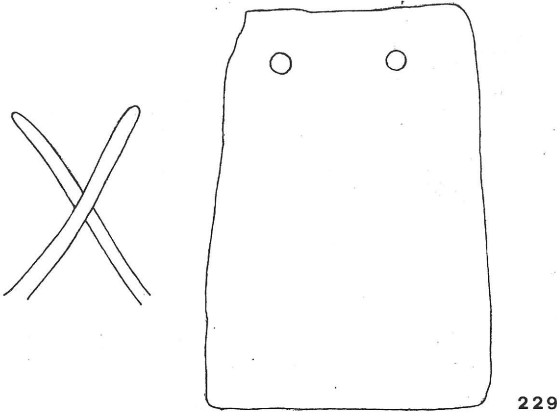
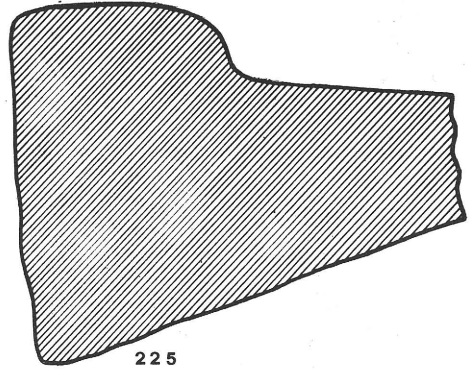

Figura 25.

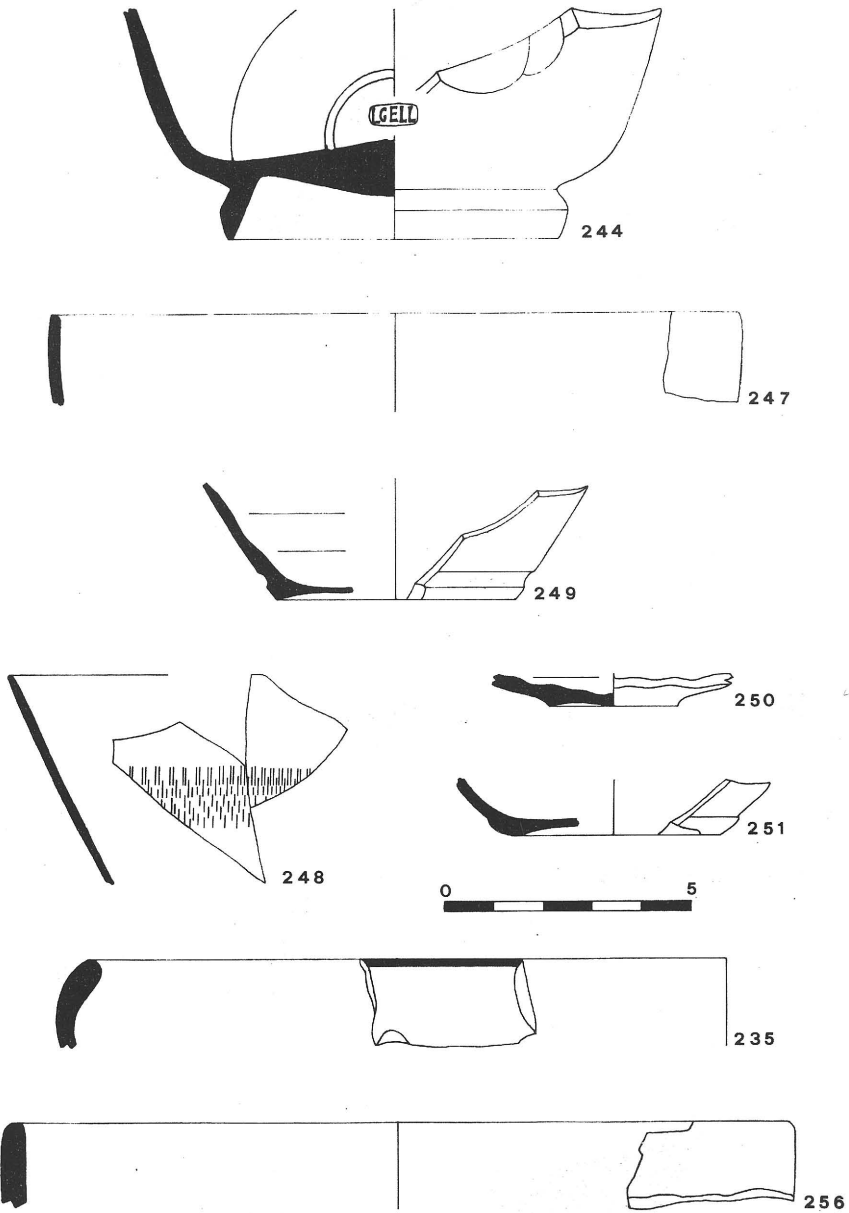

Figura 26.

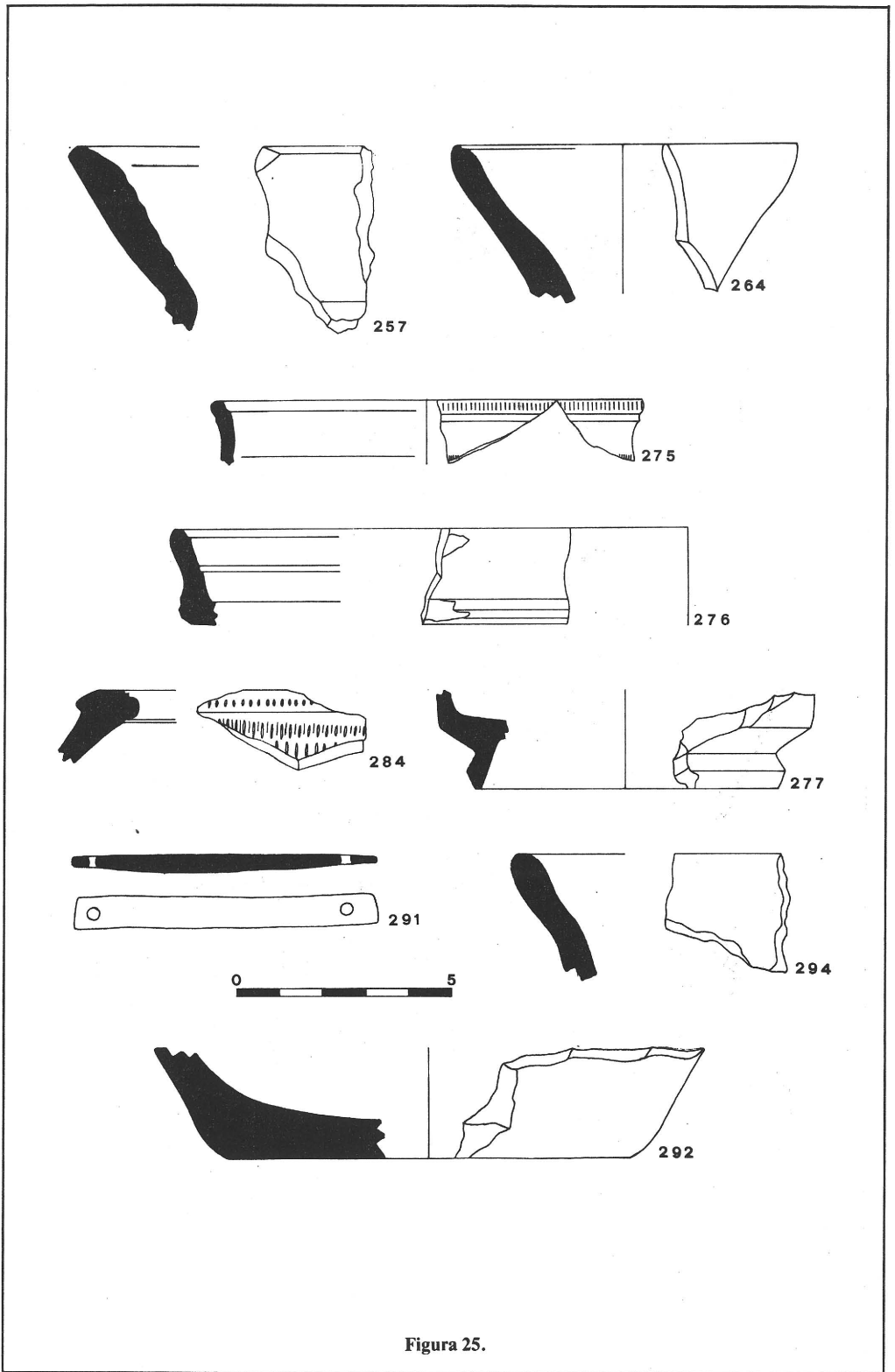

Figura 27.

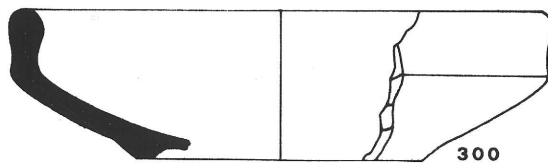
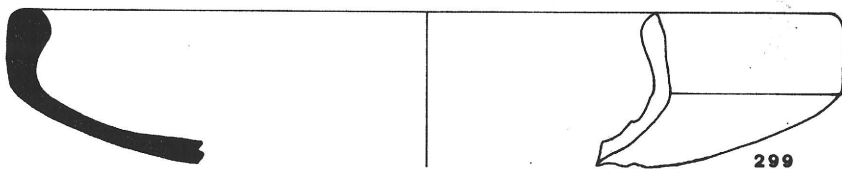
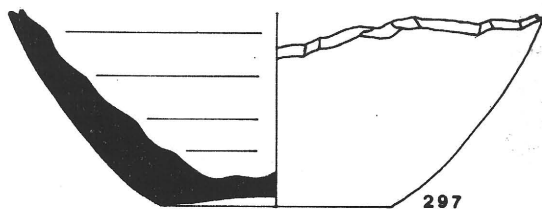
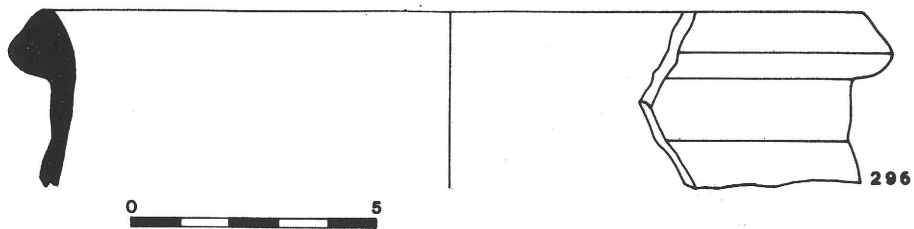
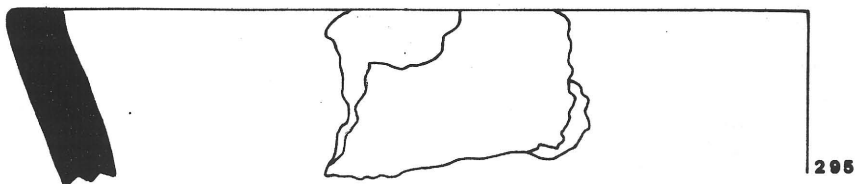

321

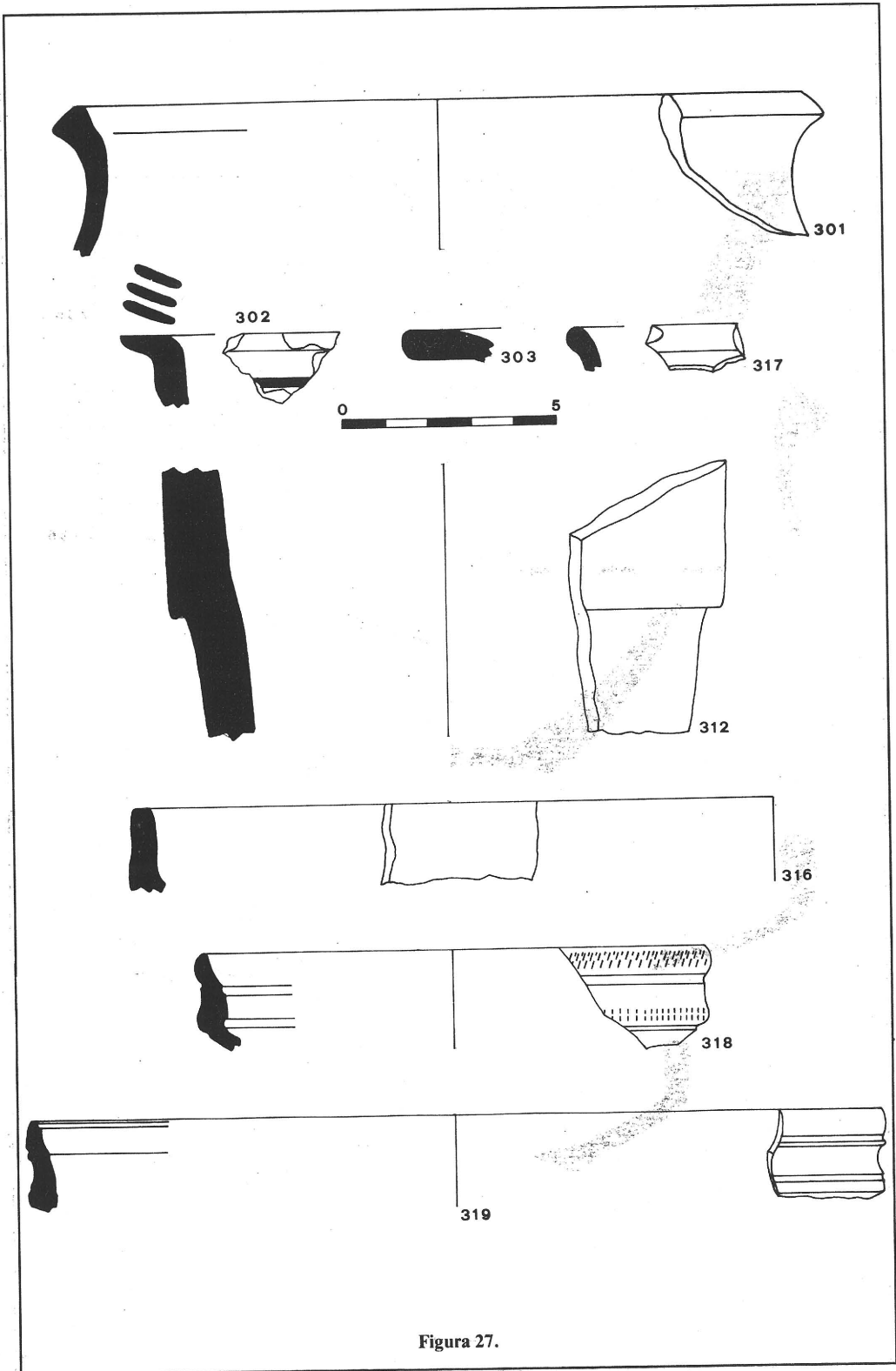
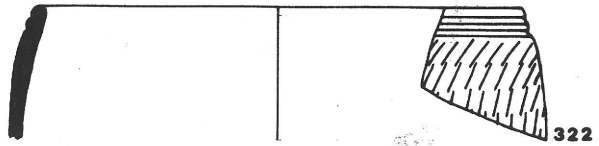

322

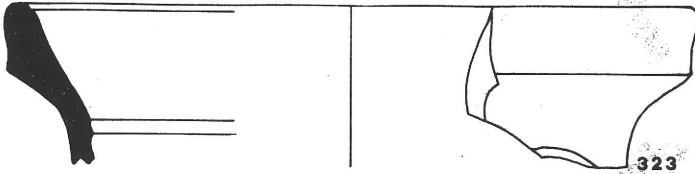

323

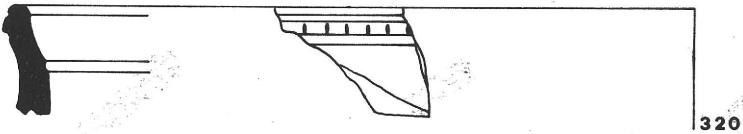

320

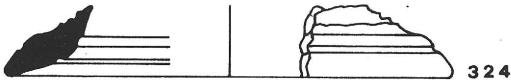

324



325

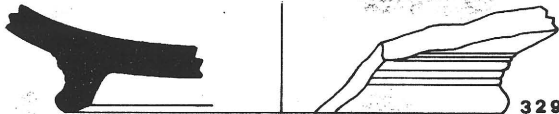

329

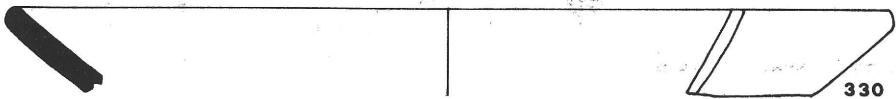

330

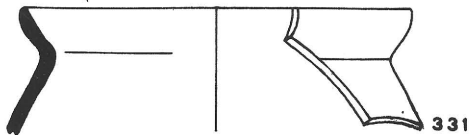

331

Figura 28.



Figura 29.



Figura 30.

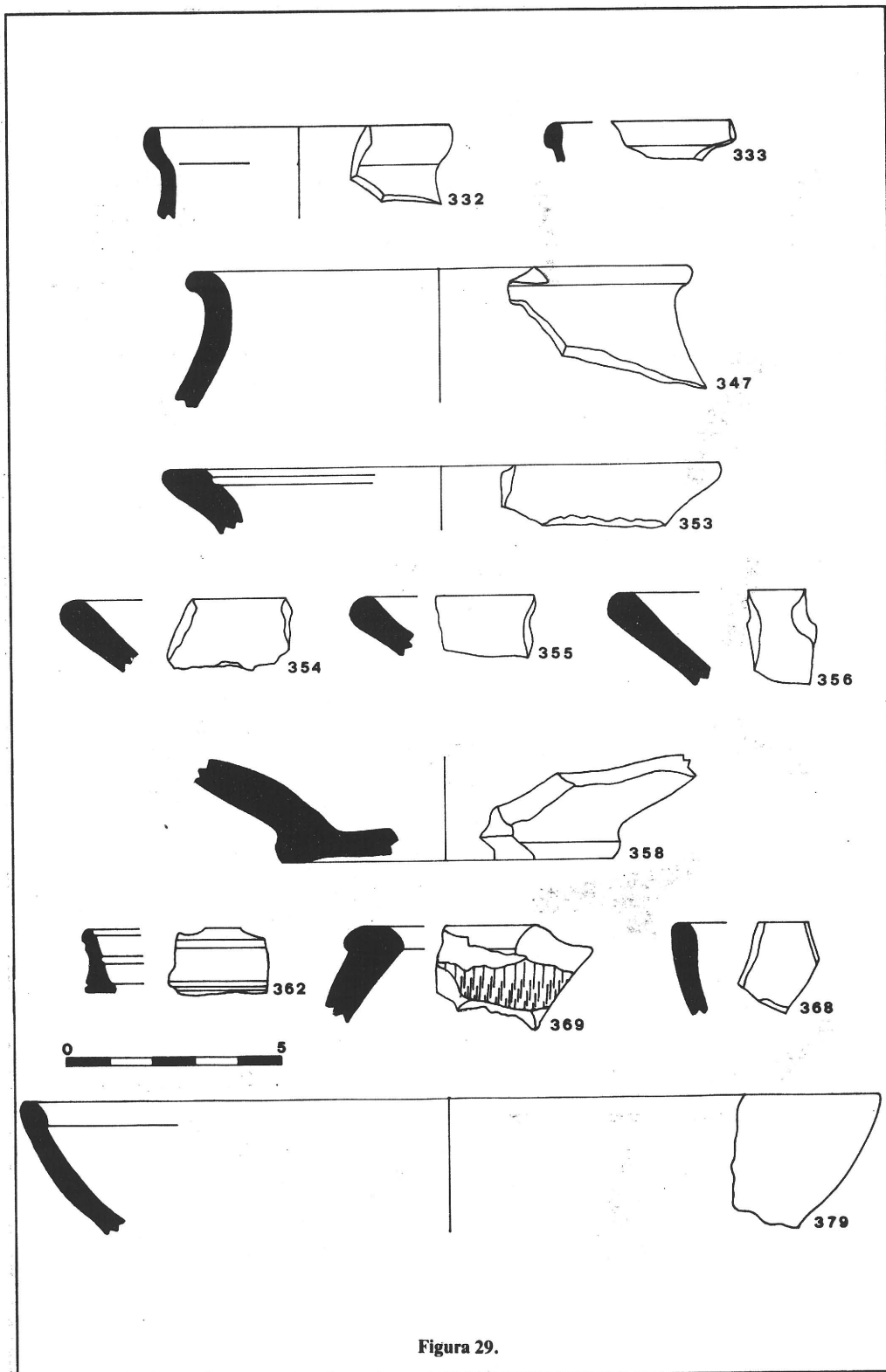

432

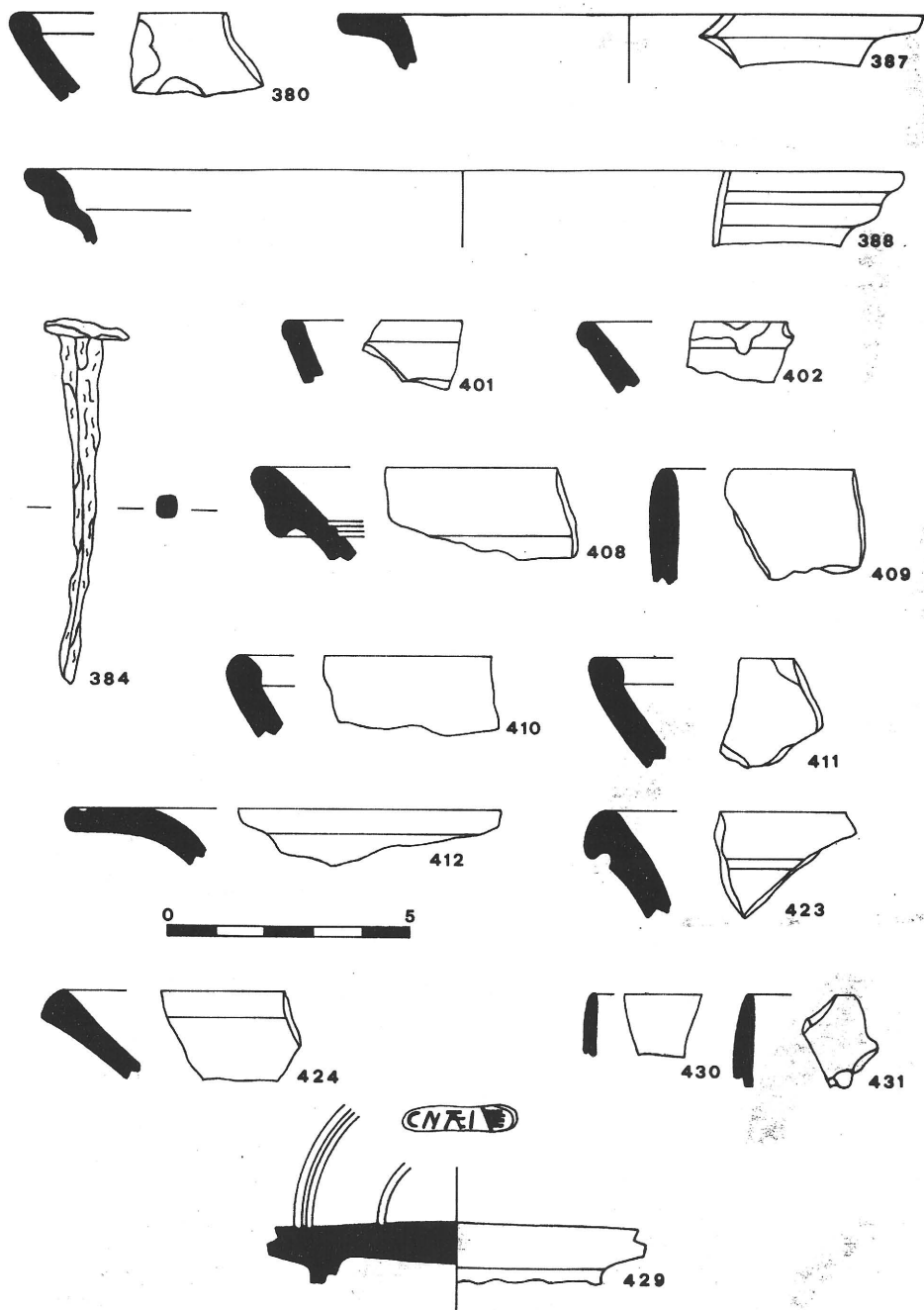
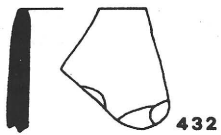
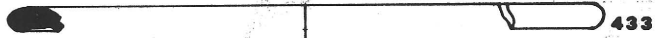

433

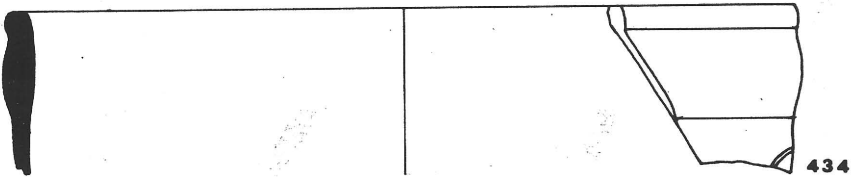

434

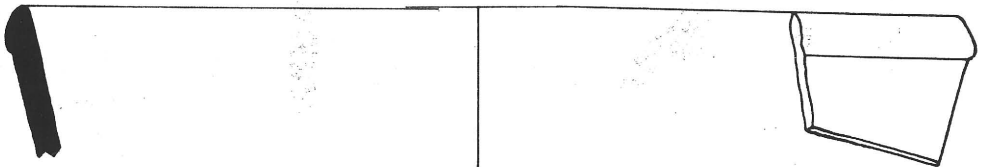

442



446

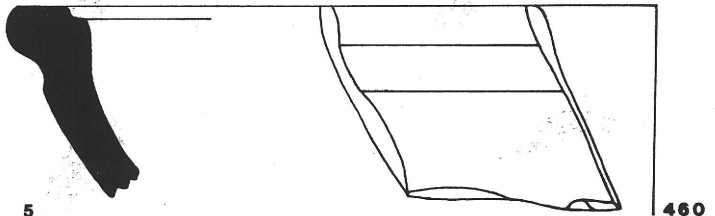

460

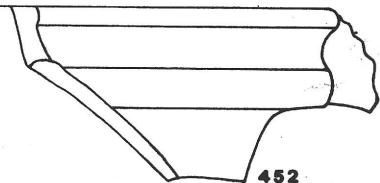
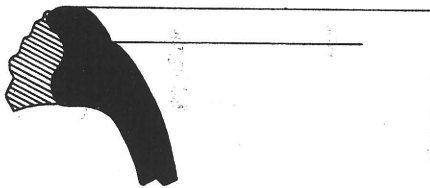

452

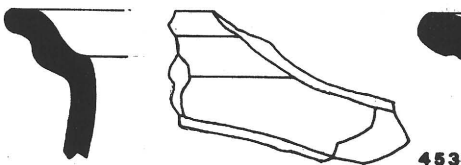

453



461

Figura 31.



Figura 32.



Figura 33.

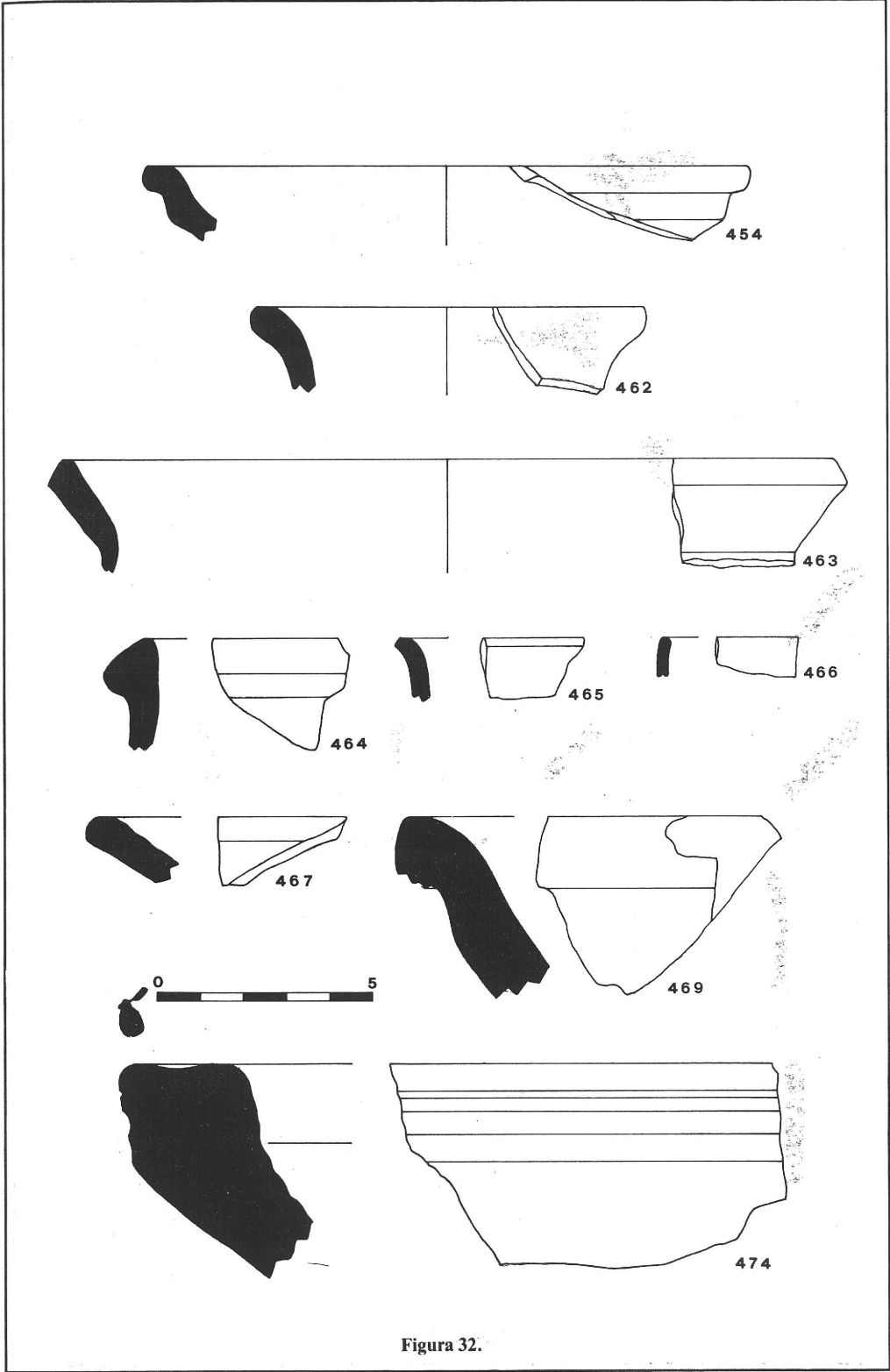

Figura 34.

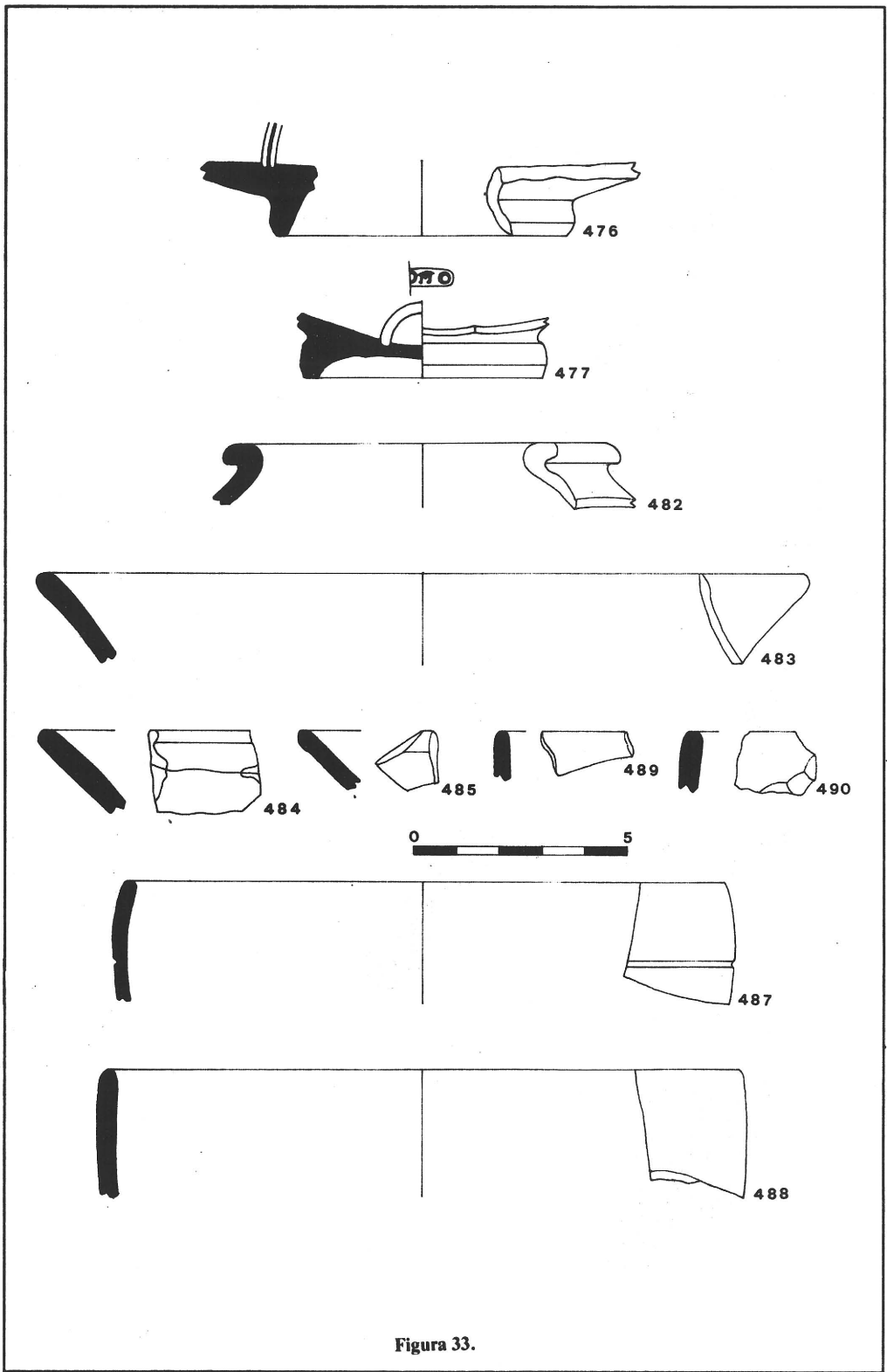

Figura 35.

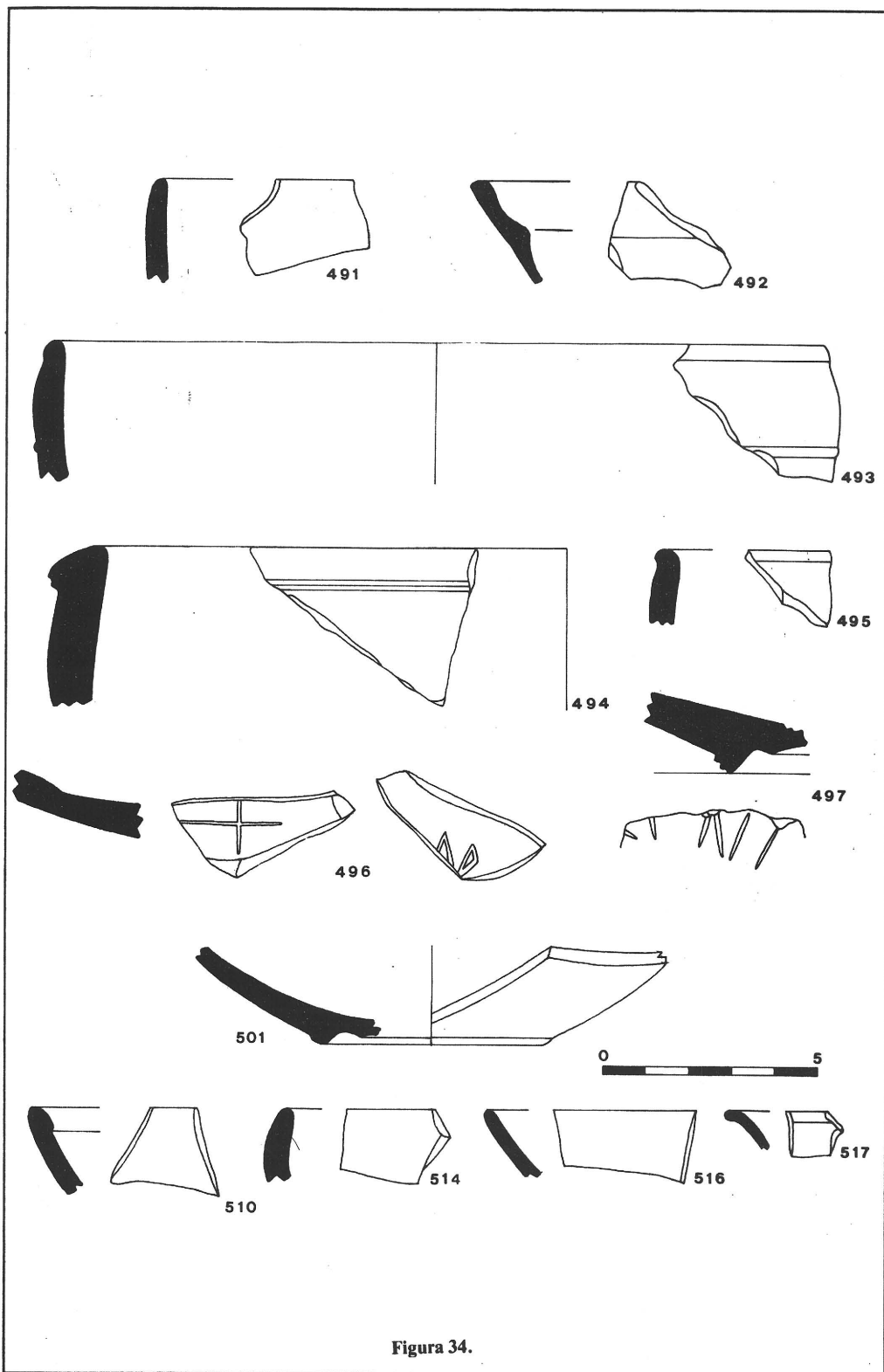

Figura 36.

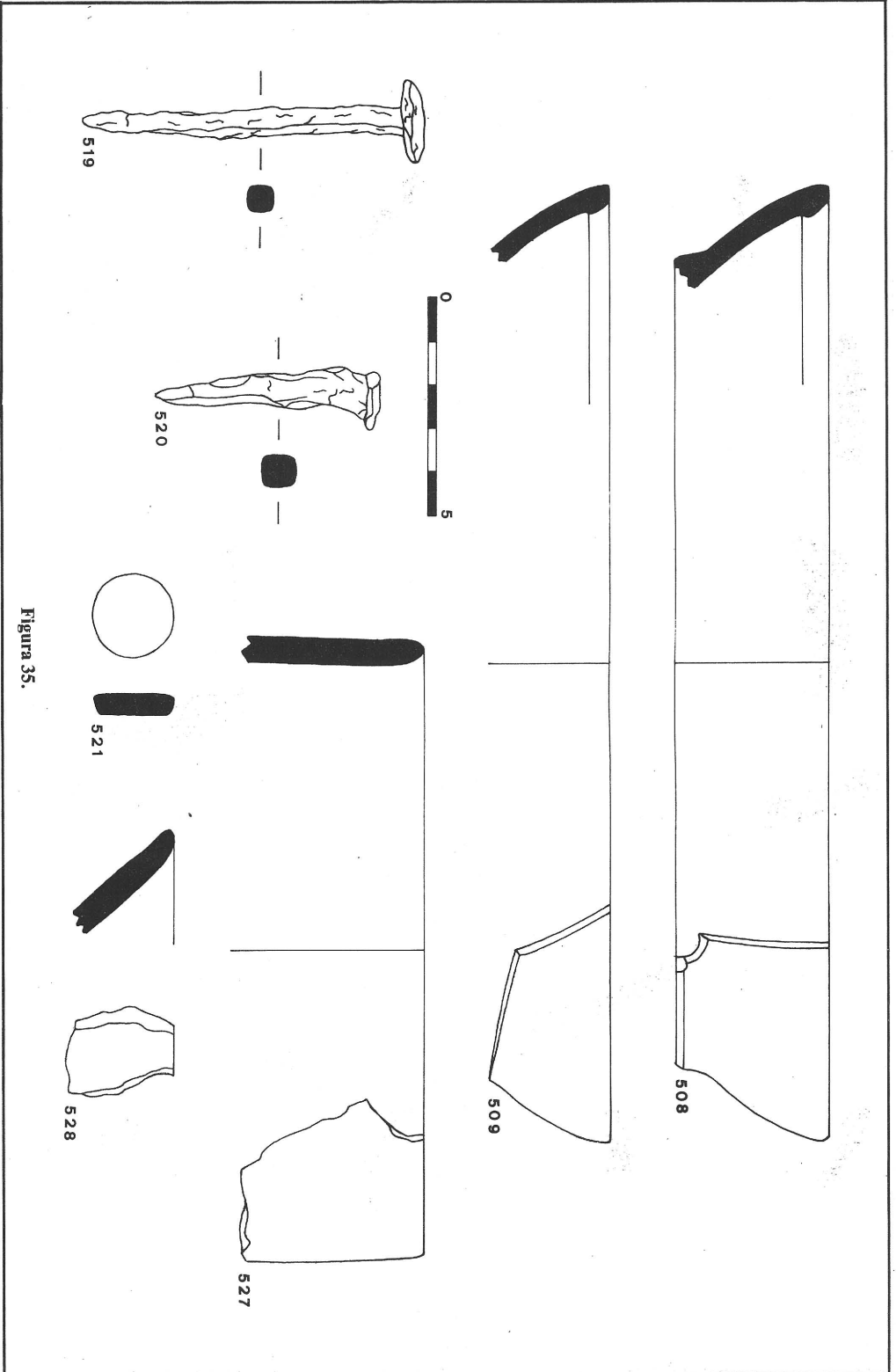

Figura 37.

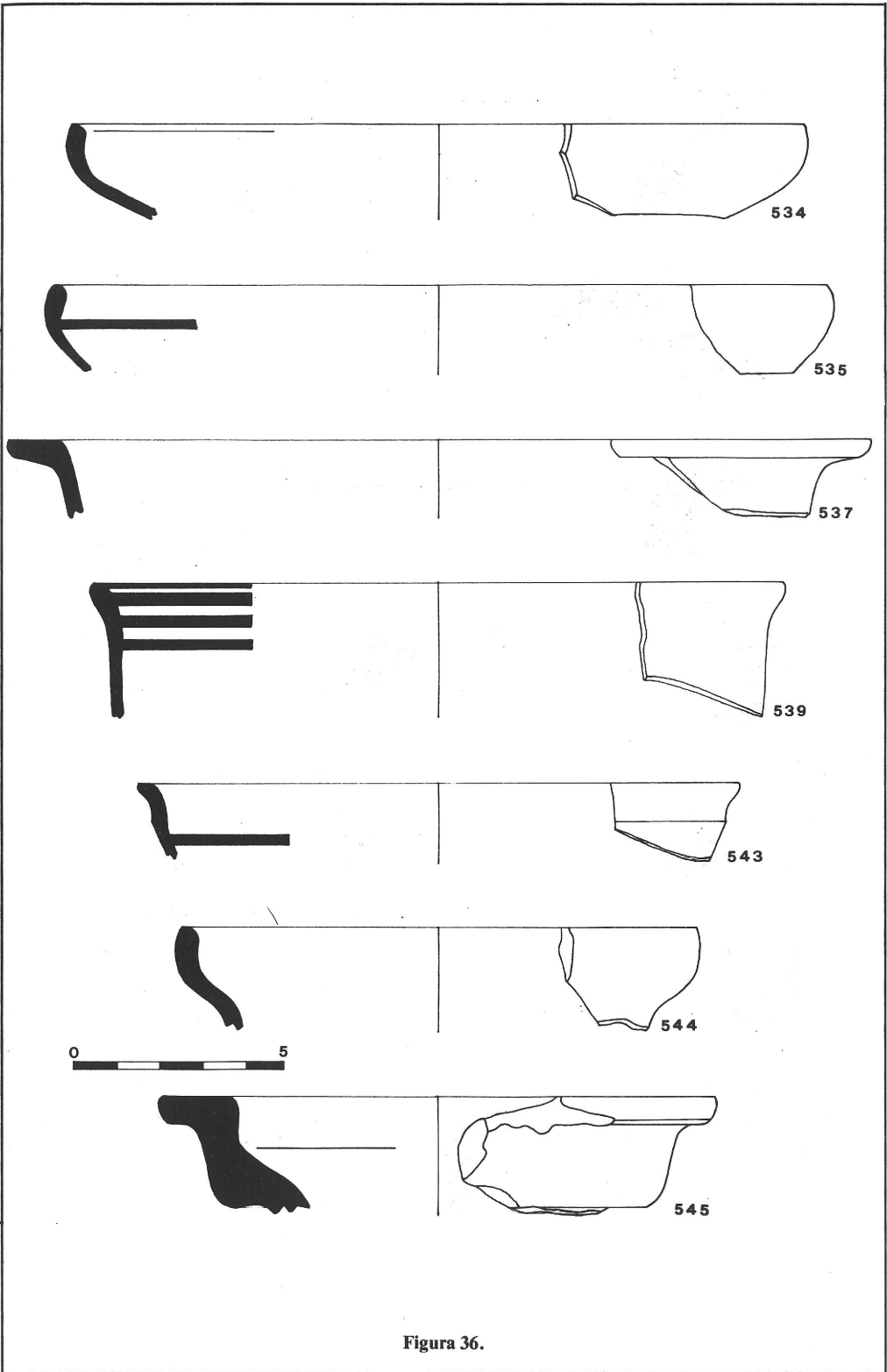

588

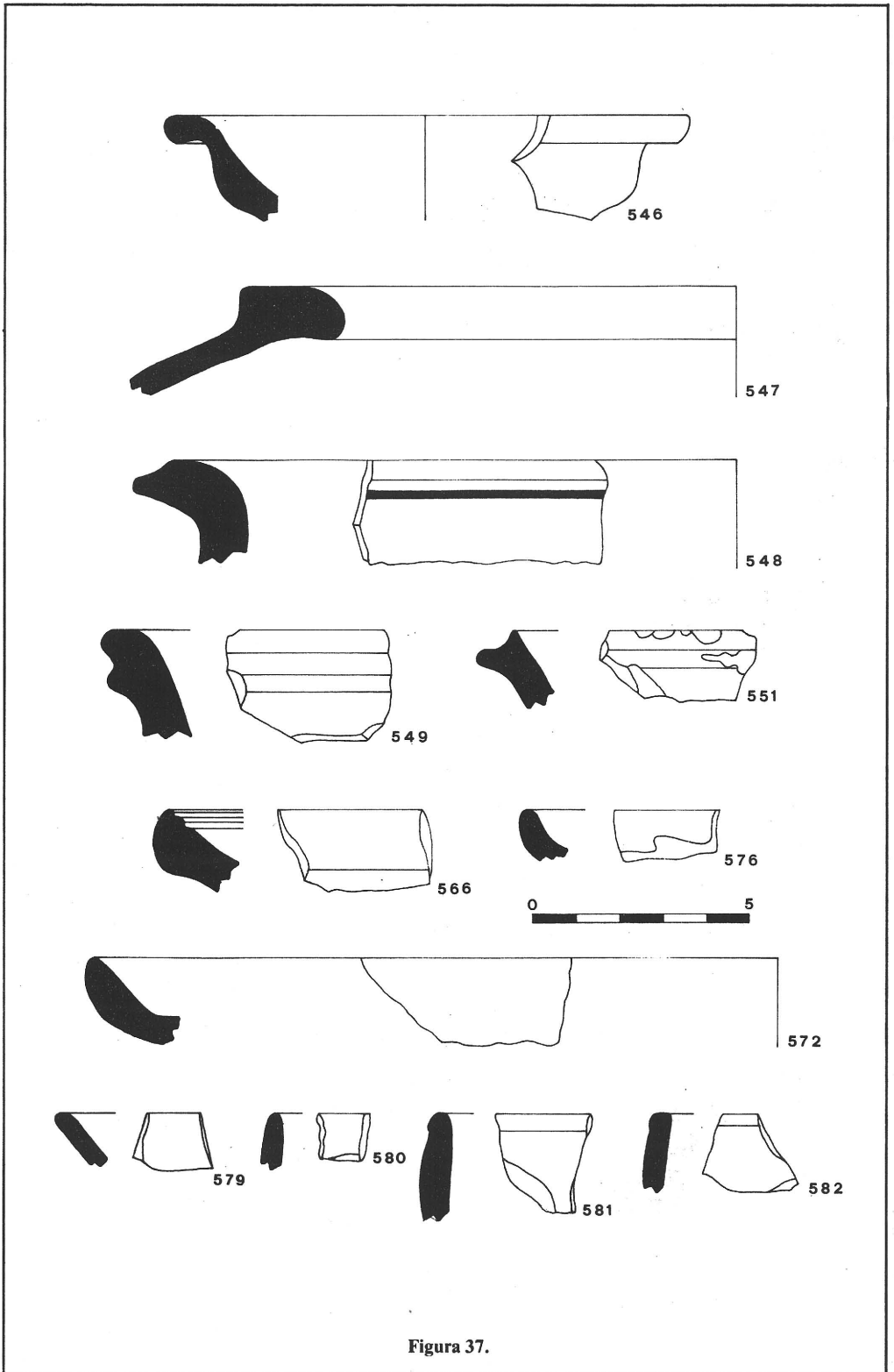
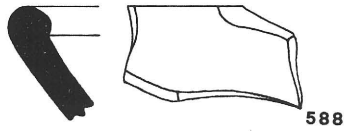
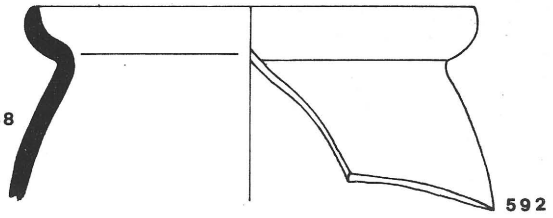

592

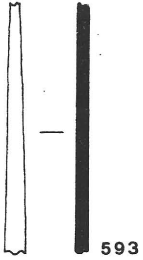

593

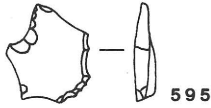

595

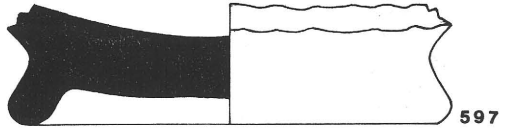

597

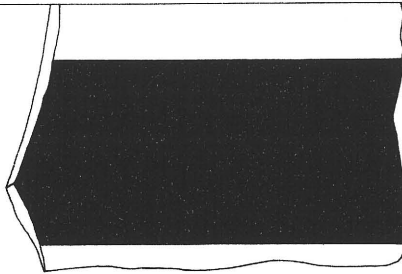

602



603

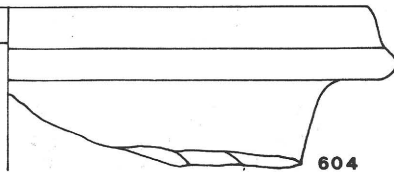

604

Figura 38.



Figura 39.



Figura 40.

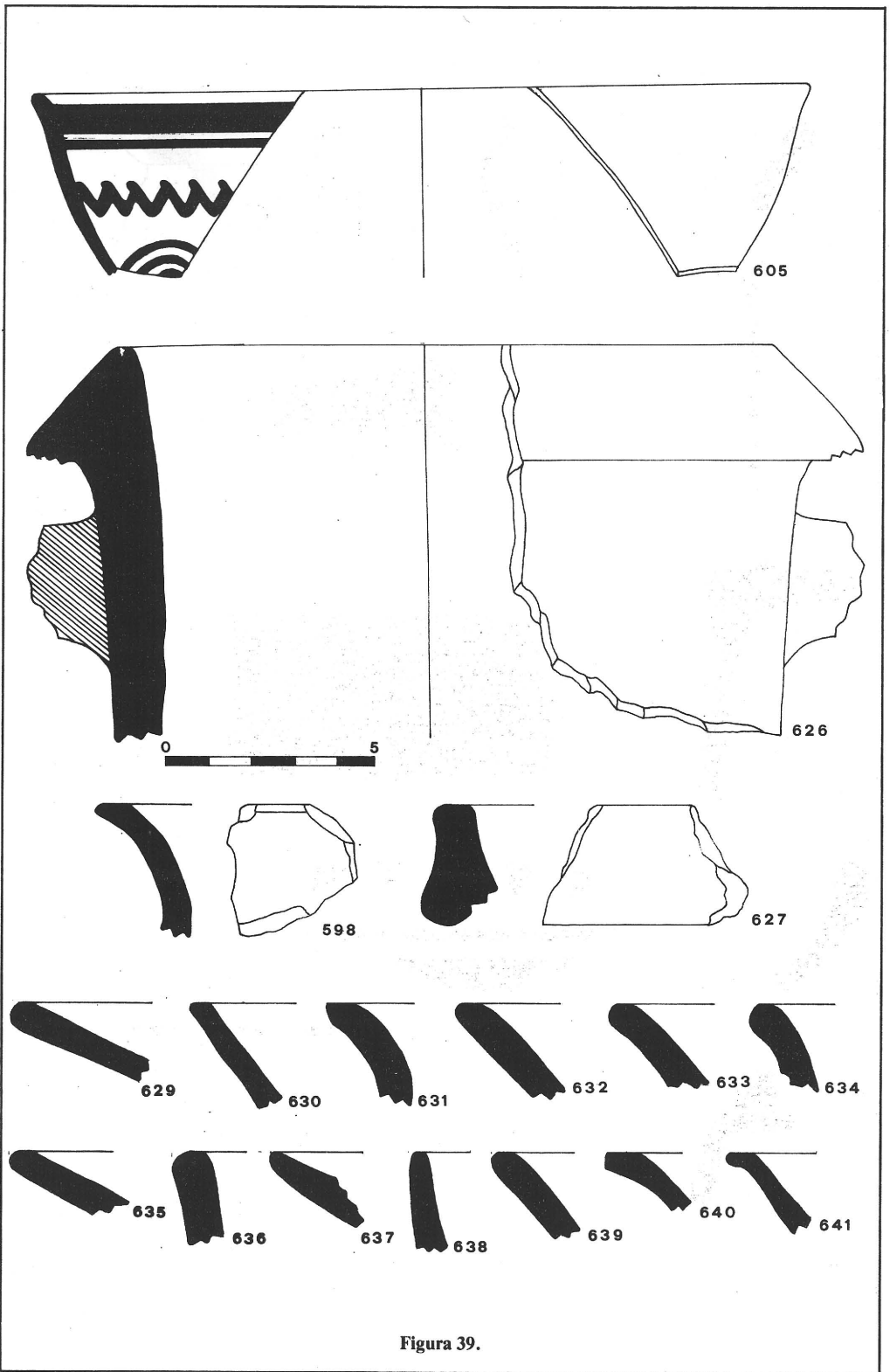

Figura 41.

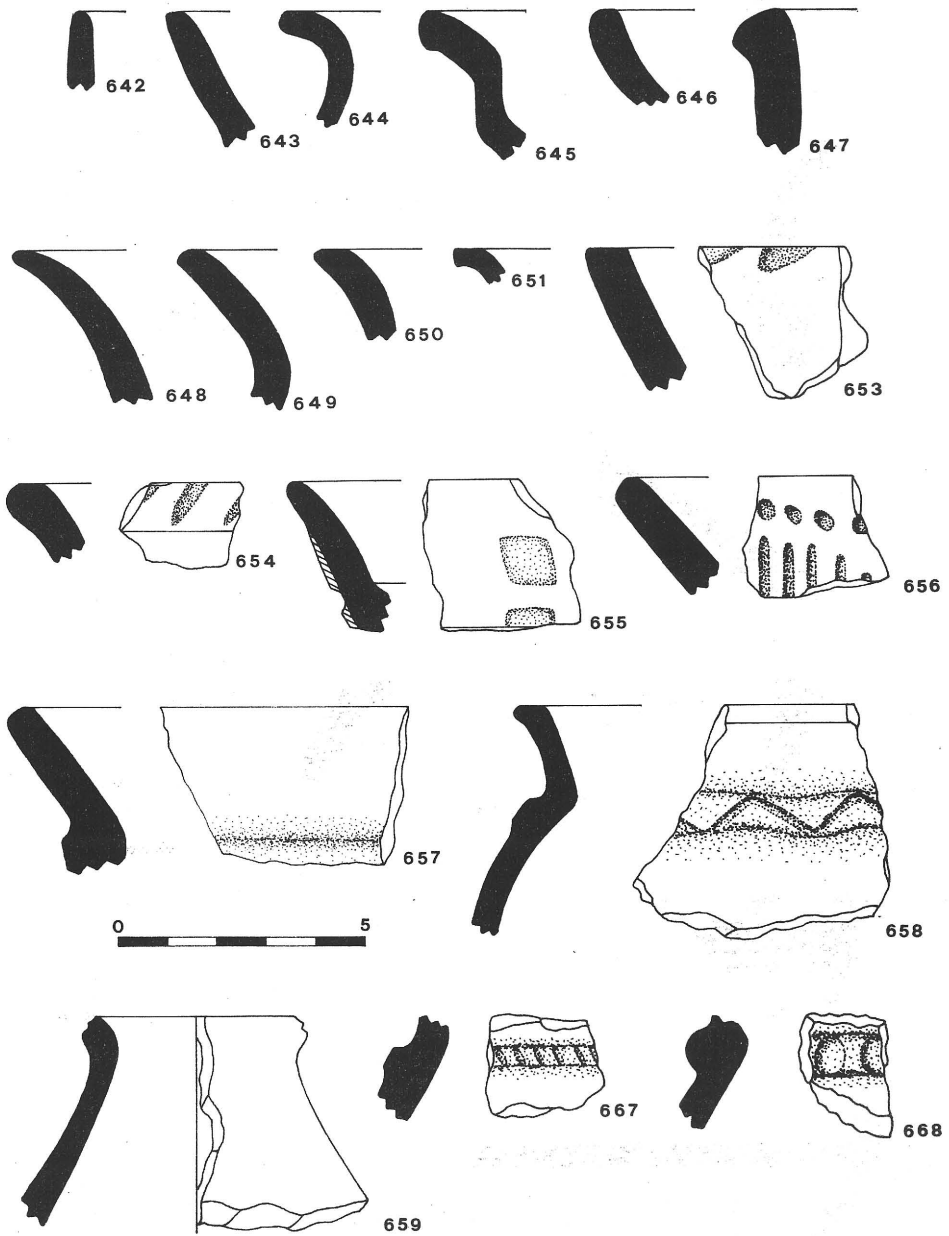

Figura 42.

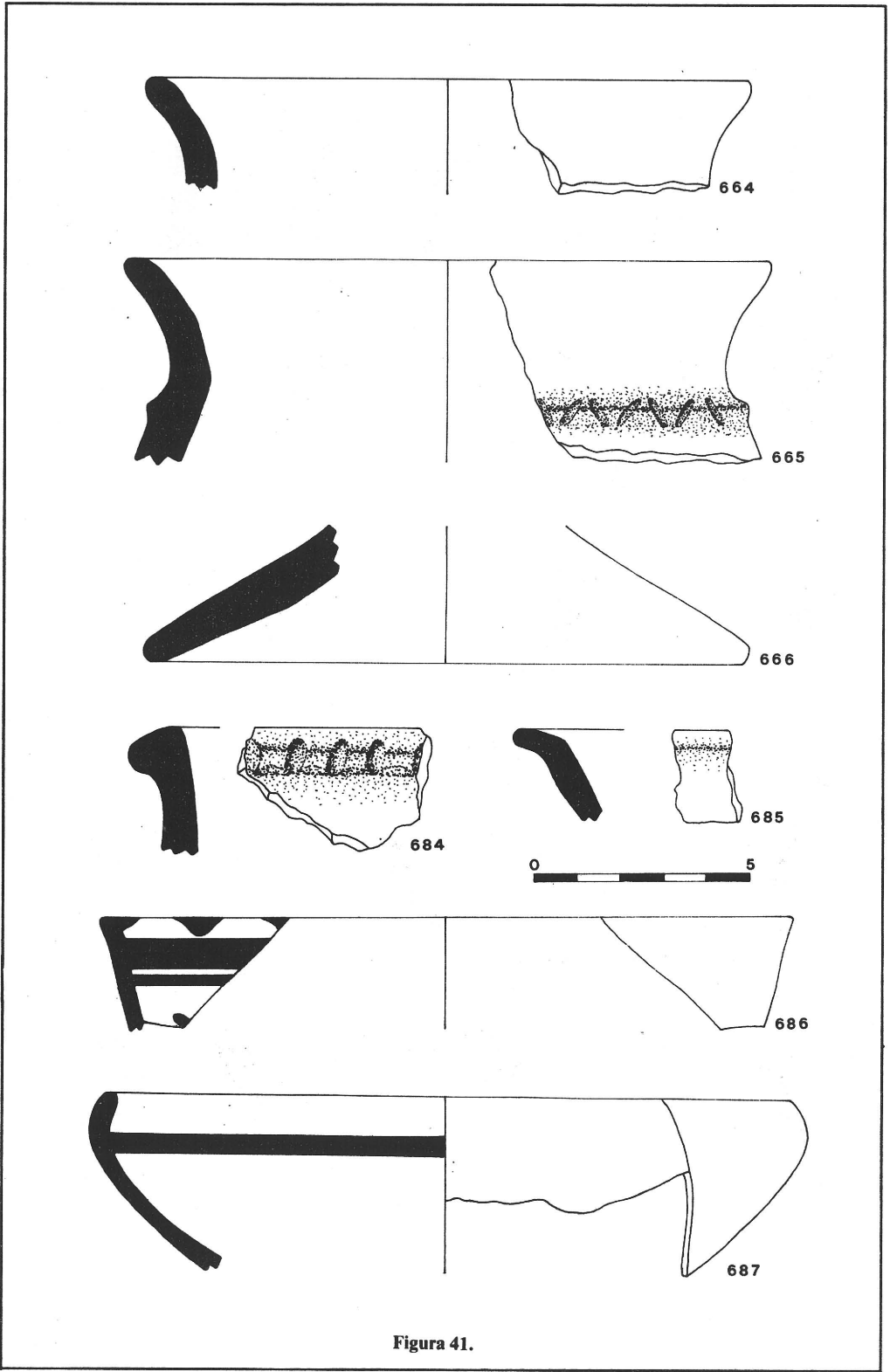

Figura 43.

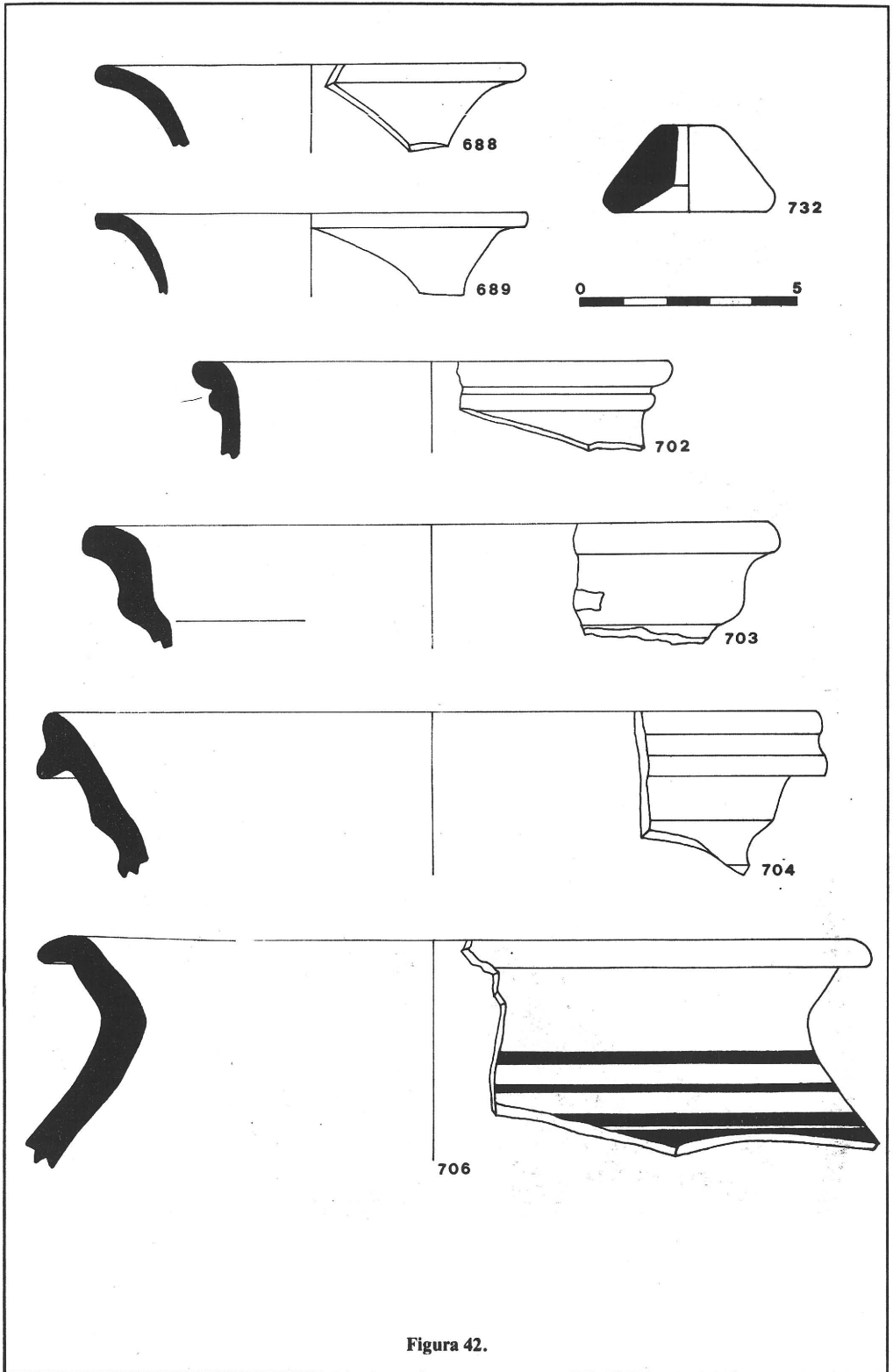

Figura 44.— Distribució de les seques ibèriques presents al monetari de La Moleta: 1) *Bolskan*; 2) *Iltirta*; 3) *Saltuie*; 4) *Kelse*; 5) *Saiti*.

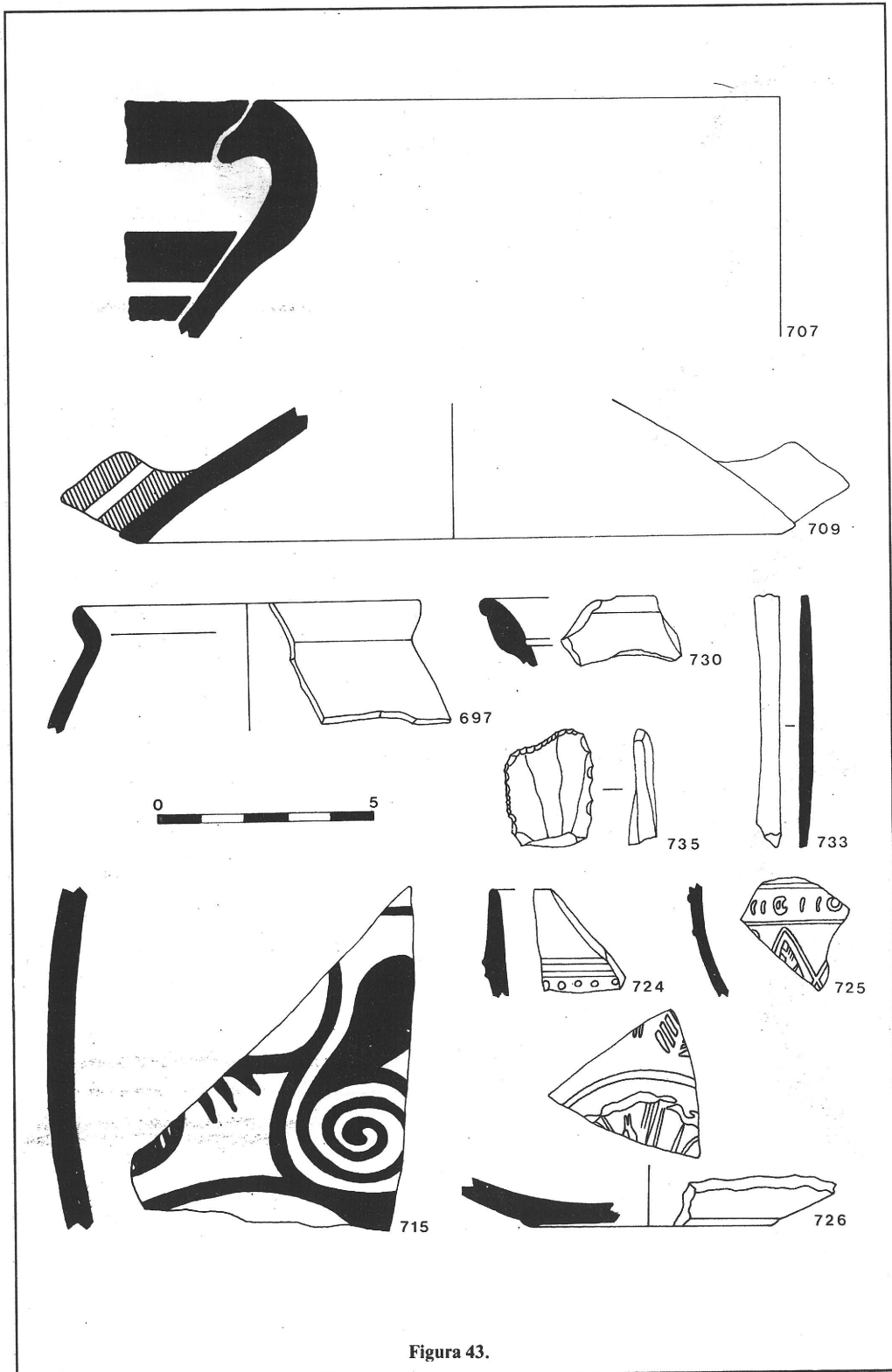

Figura 45.— Distribució de les seques hispano-romanes presents al monetari de La Moleta: 1) *Emerita*; 2) *Clunia*; 3) *Bilbilis*; 4) *Caesaraugusta*; 5) *Osca*; 6) *Celsa*; 7) *Ilerda*; 8) *Emporion*; 9) *Tarraco*; 10) *Dertosa*; 11) *Osicerda*; 12) *Saguntum*; 13) *Illici*.



Figura 46.— El poblament ibèric a la comarca dels Ports i els seus voltants.

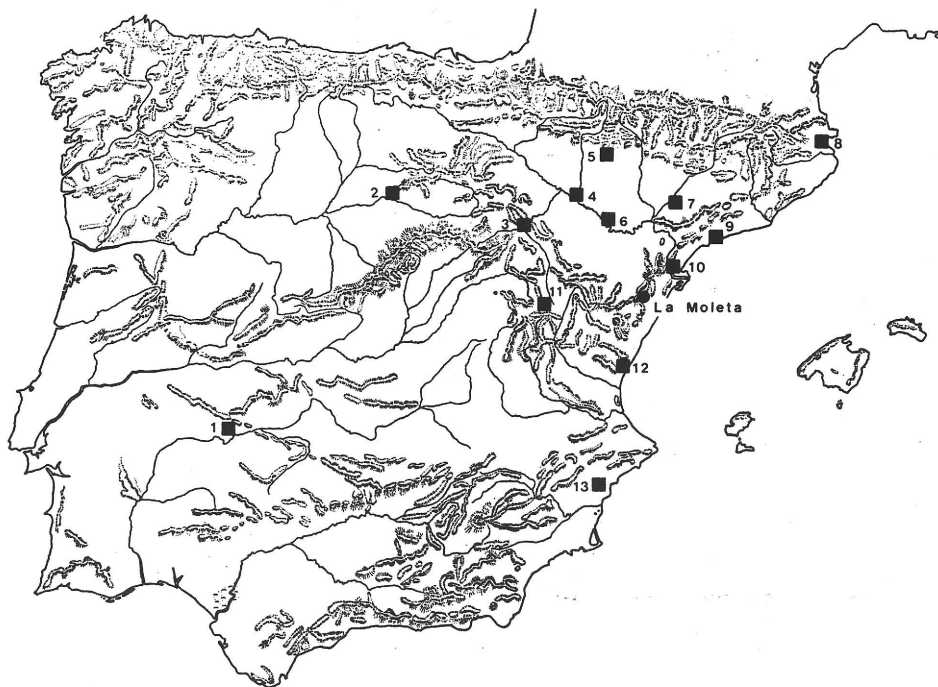

Figura 47.— El poblament hispano-romà a la comarca dels Ports i els seus voltants, amb la situació dels assentaments més importants i una hipotètica reconstrucció parcial de la xarxa viària.



Figura 48.— L'Edetània i regions colindants segons Ptolemeu.



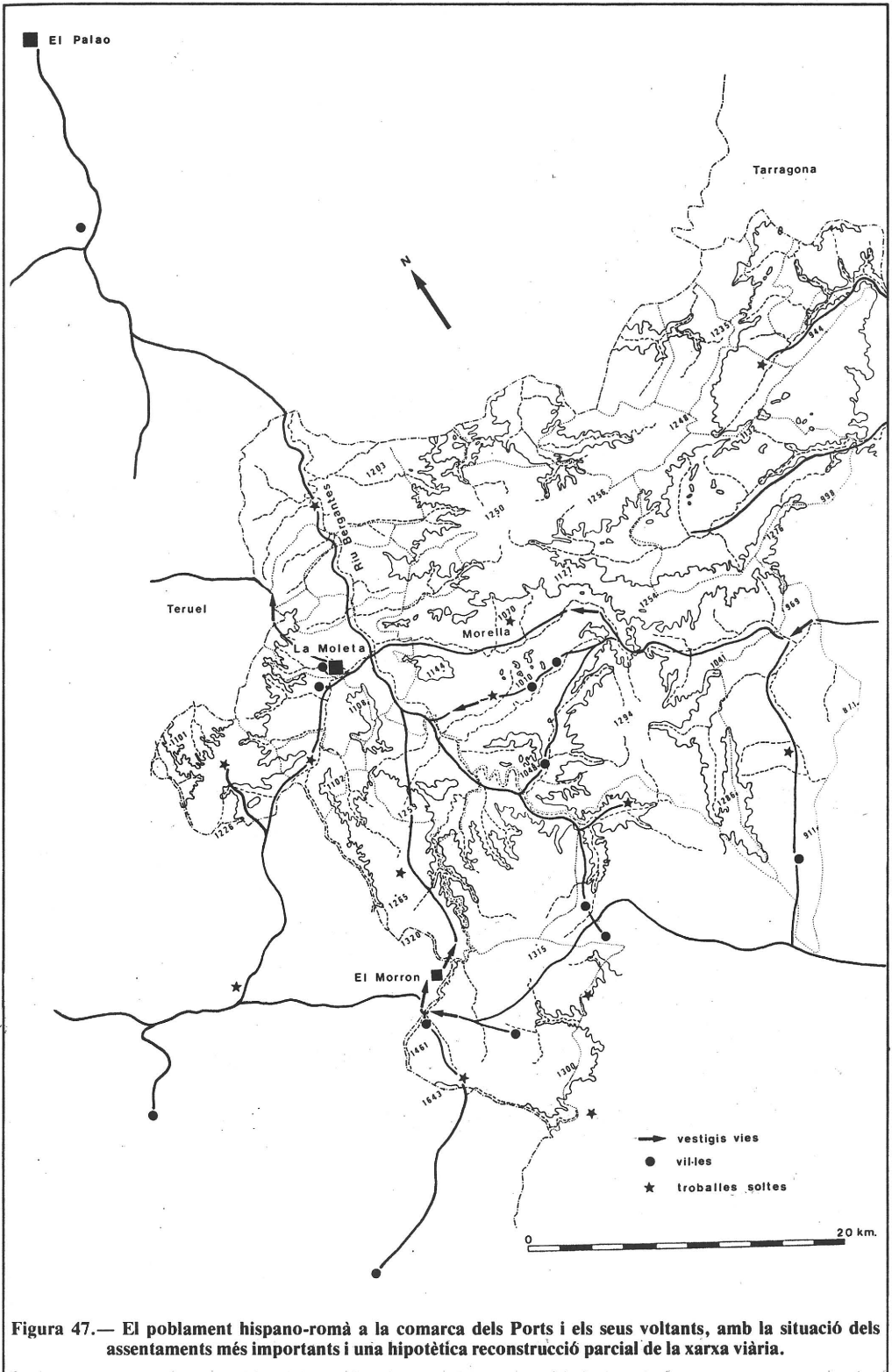

1

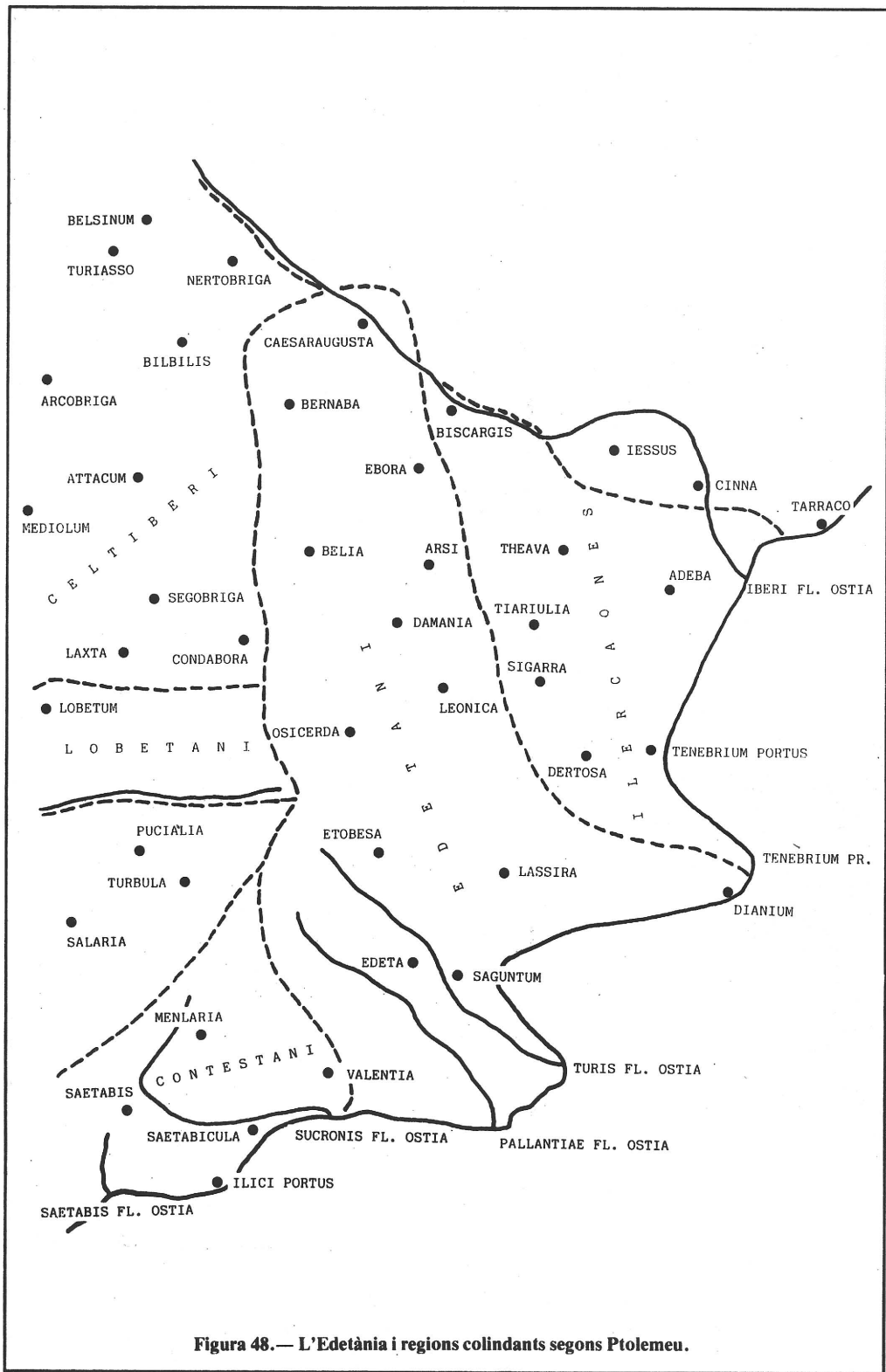
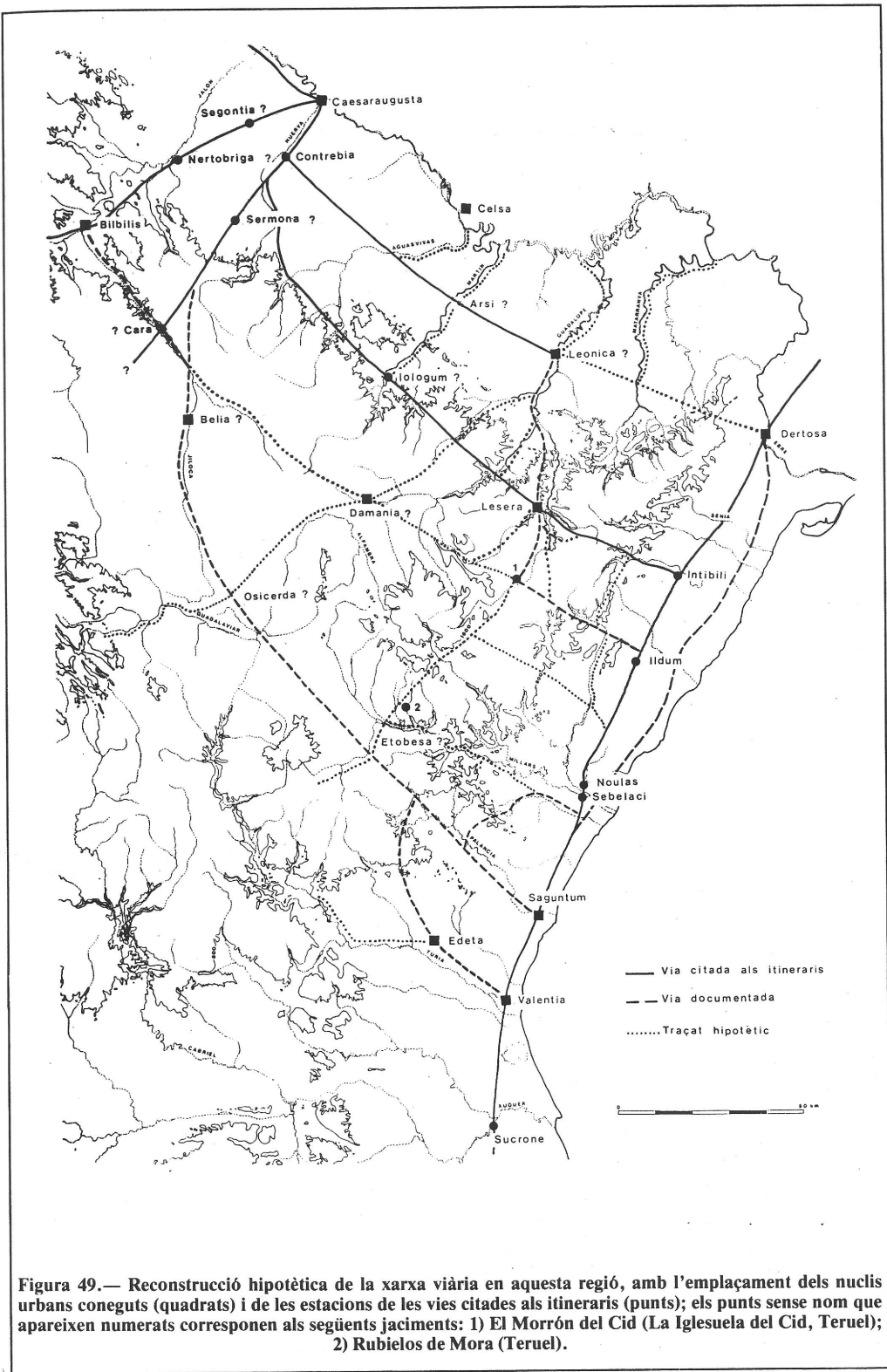
Làmina I.— La Moleta i els seus voltants. Fotografia aèria 1:2.000.

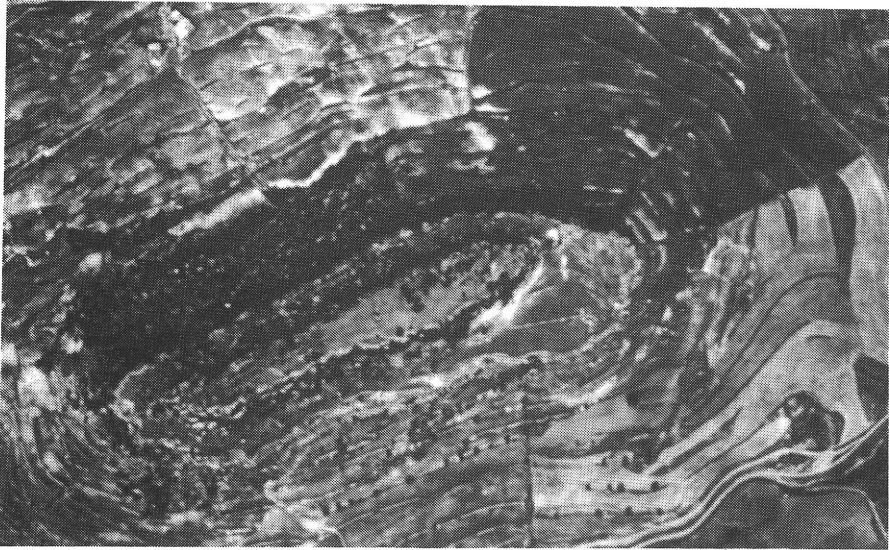

2

Làmina II.— Detall de La Moleta a la fotografia anterior.

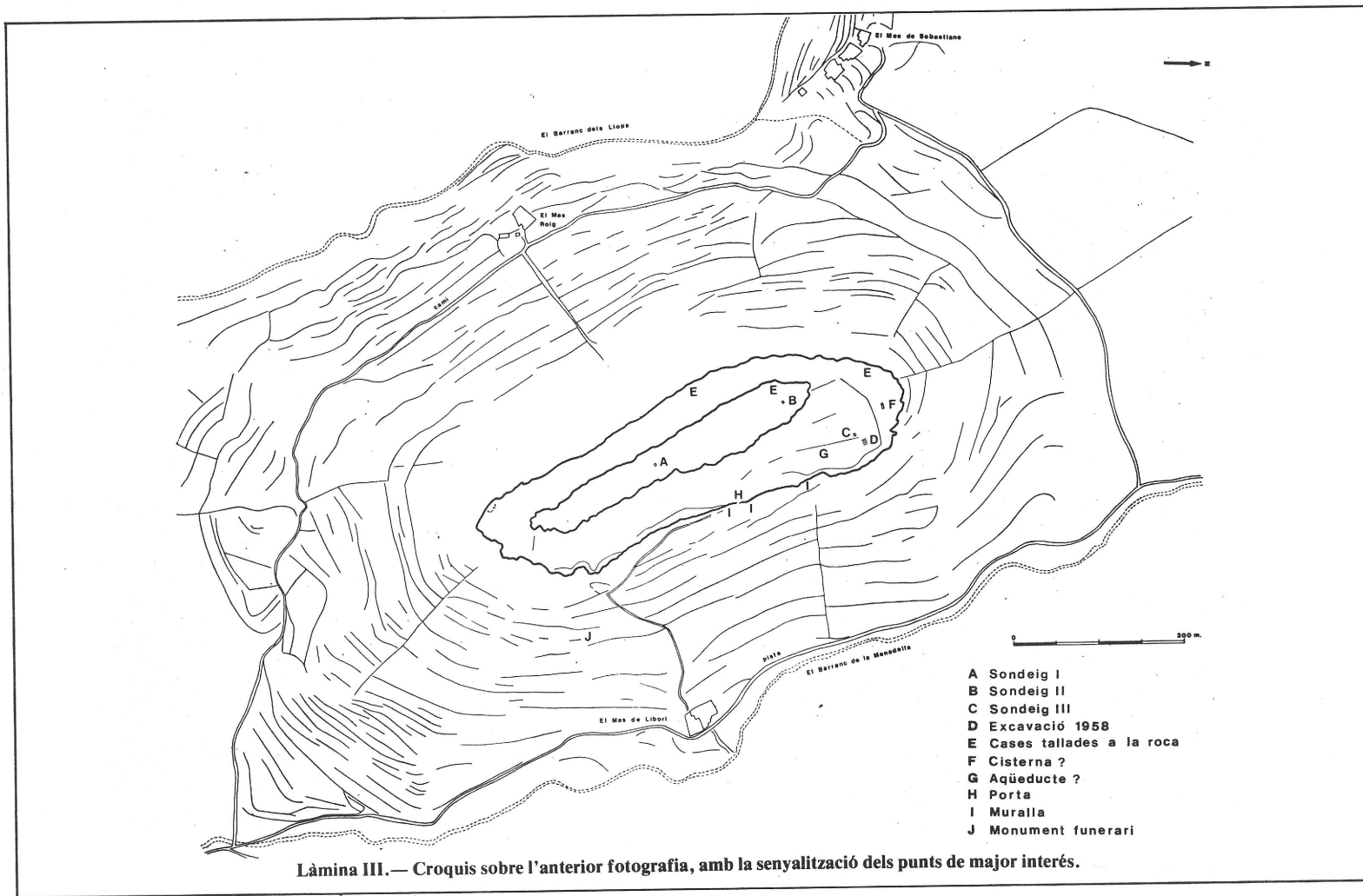

Làmina III.— Croquis sobre l'anterior fotografia, amb la senyalització dels punts de major interès.

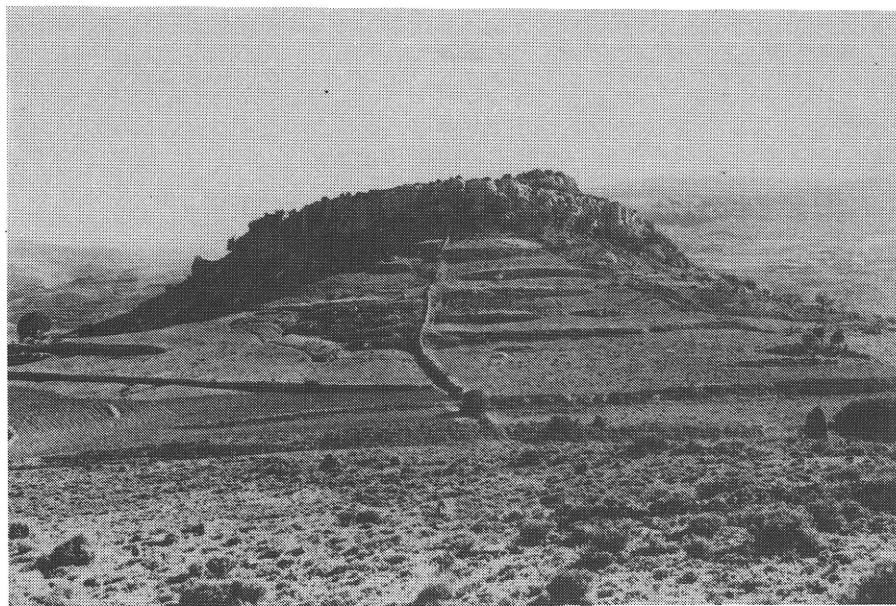

1

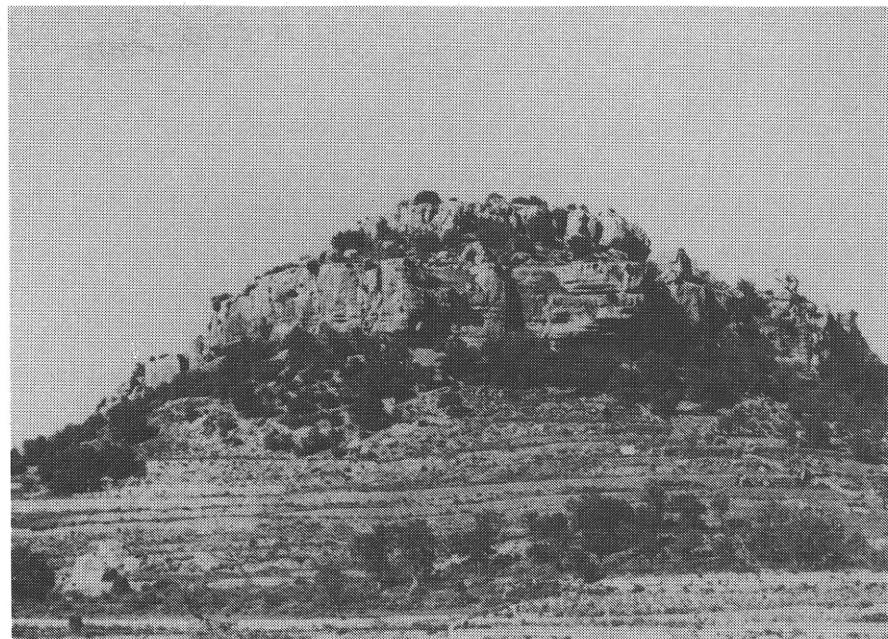

2

Làmina IV.— La Moleta: 1) Vista des del Nord; 2) Vista des del Sud.

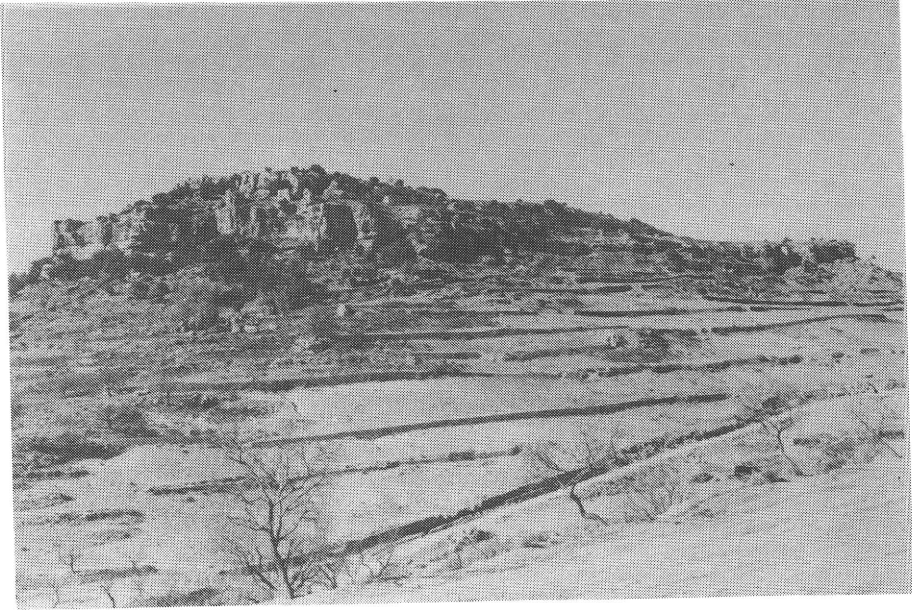

1

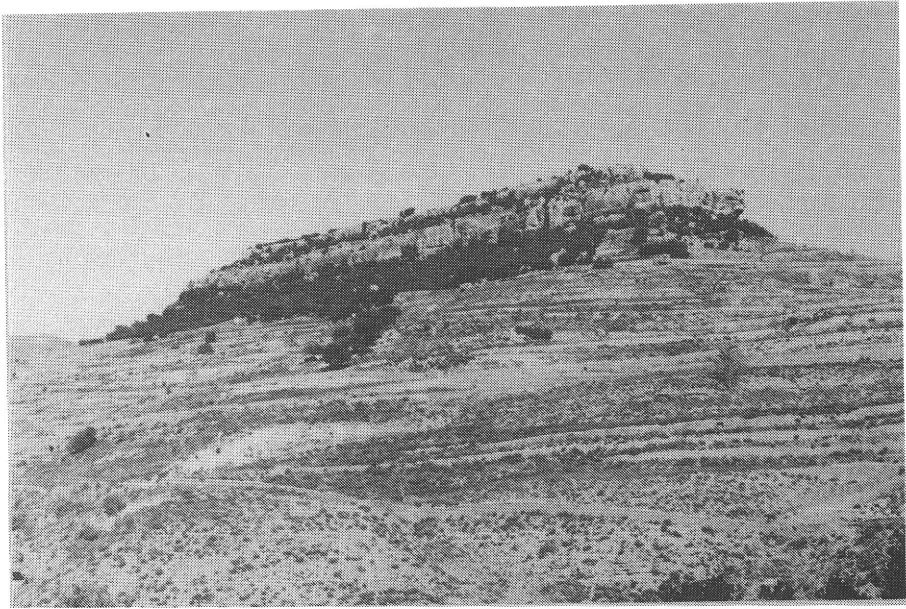

2

Lámina V.— La Moleta: 1) Vista des del SE; 2) Vista des del SW.

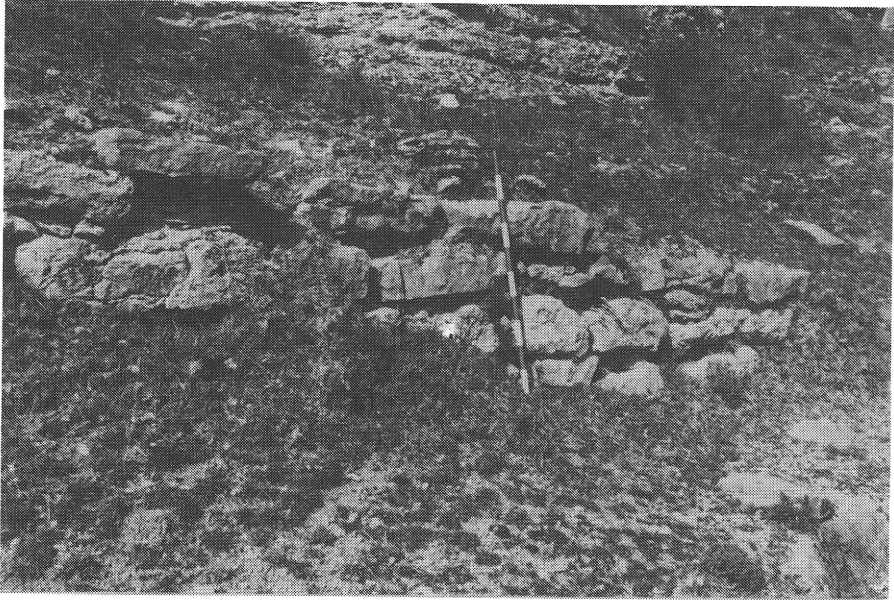

1



2

Làmina VI.— 1) Mur de contenció de la via d'accés; 2) Entrada al recinte.

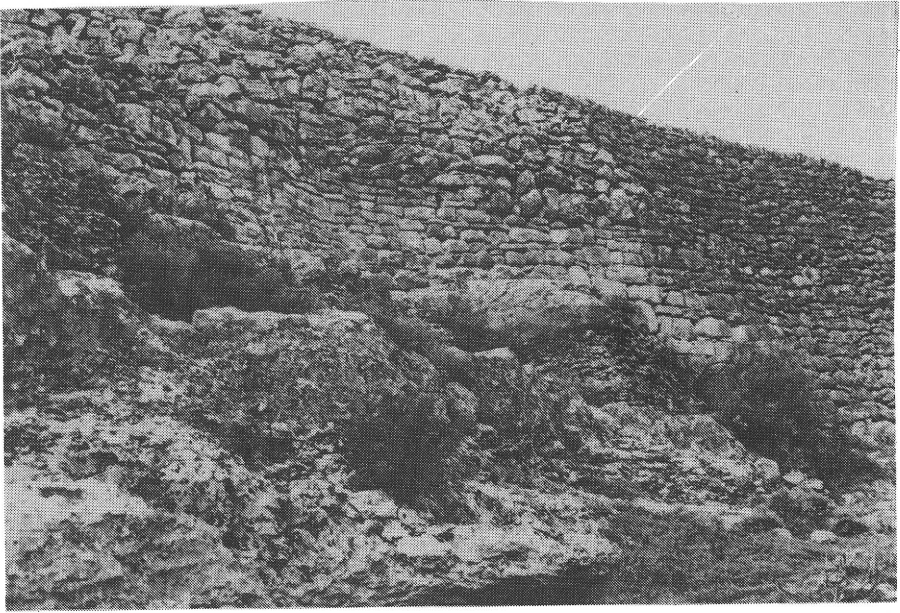

Làmina VII.— 1) Tram de la muralla a l'esquerra de l'entrada; 2) Mur de contenció a la dreta de l'entrada.

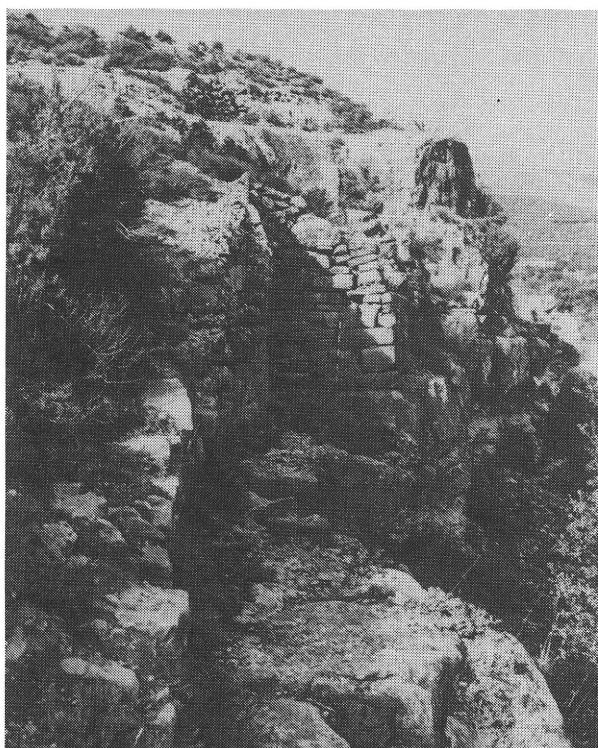

Làmina VIII.— 1) Vista general del tram de la muralla existent al Nord de l'entrada; 2) Detall del colze que forma la muralla en el mateix tram.



1



2

Làmina IX.— 1) L'entrada des de l'interior; 2) Detall de les roderes.



1



2

Làmina X.— 1) Vista des del SE de la terrassa septentrional, amb la paret d'*opus caementicium*; 2) Fonaments de la construcció existent a l'extrem meridional de la terrassa N-NE.

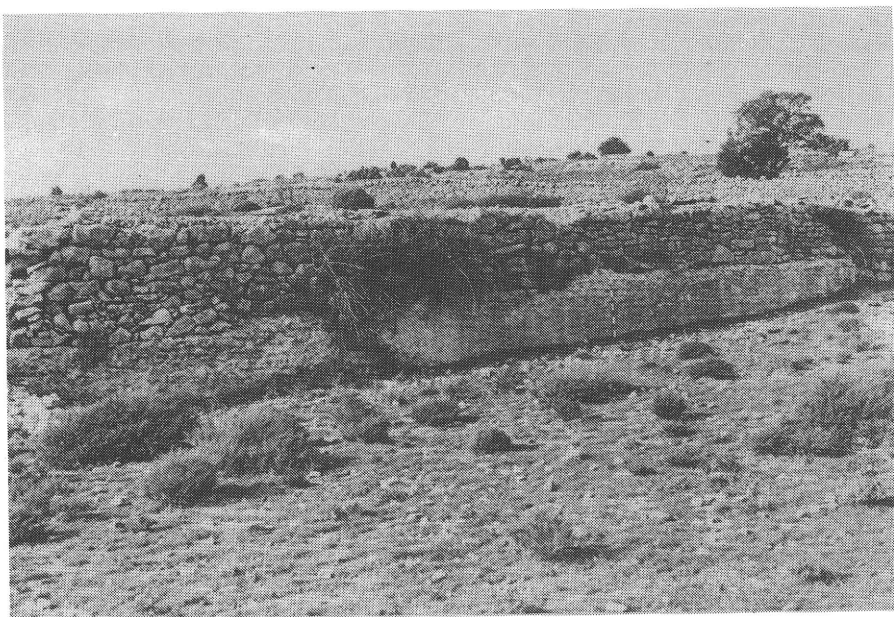

Làmina XI.— 1) Tram septentrional de la paret d'*opus caementicium*; 2) Detall del parament.



Làmina XII.— 1) Tram central de la mateixa paret; 2) Detall del parament d'*opus vittatum*.

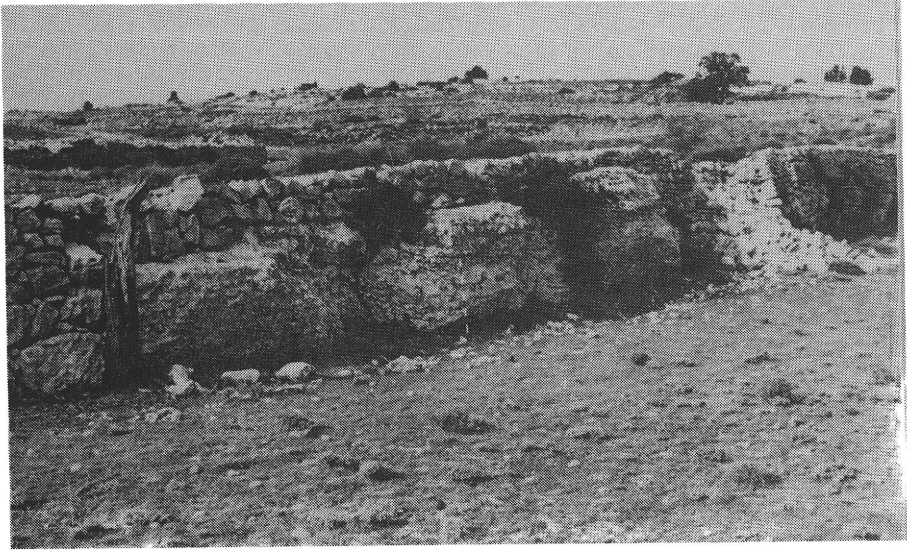

1



2

Làmina XIII.— 1) Tram meridional de la mateixa paret; 2) Vista des de dalt del mateix tram.

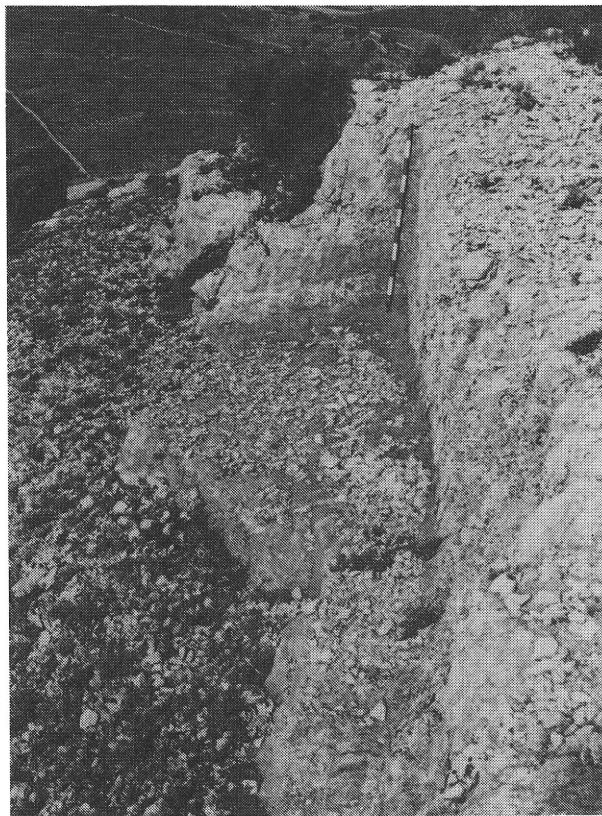
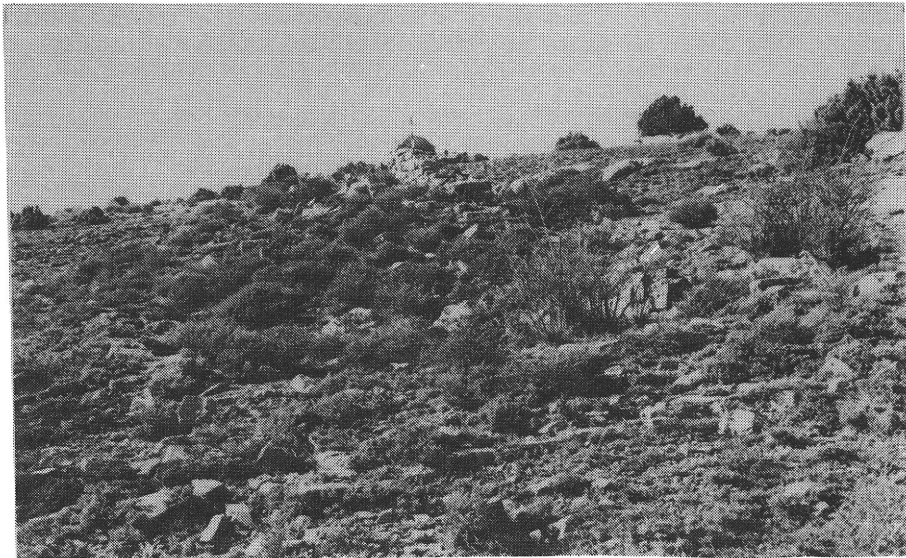

Làmina XIV.— 1) Possible cisterna existent a la zona septentrional de la terrassa N-NE; 2) Habitació tallada a la roca a l'extrem NW d'aquesta terrassa.



1

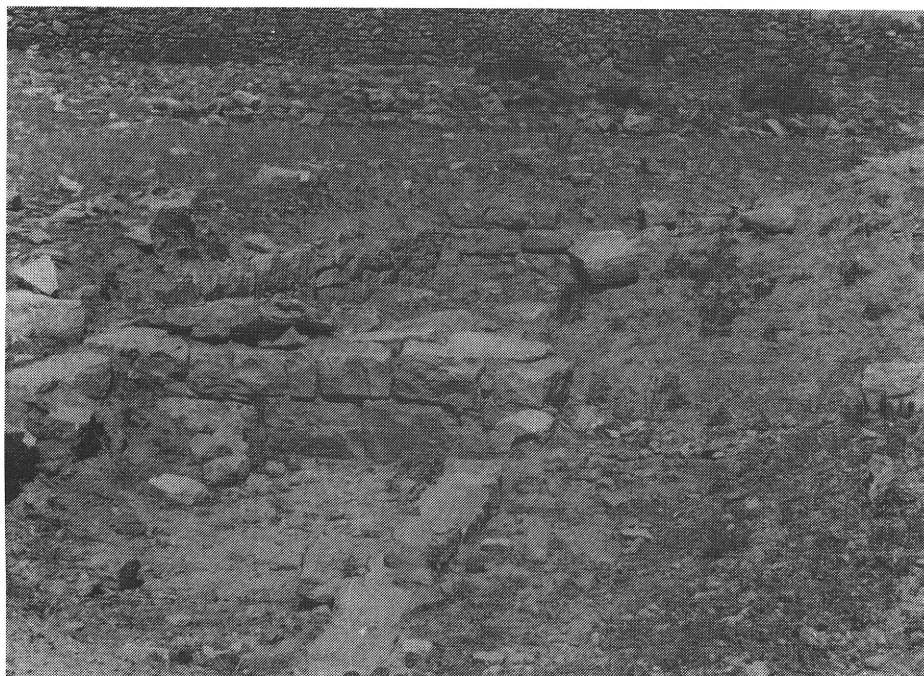

2

Làmina XV.— 1) Vista des de l'Est de l'excavació de 1958 (Foto E. Pla); 2) Vista des del Sud de la mateixa excavació (Foto E. Pla).



1



2

Làmina XVI.— 1) Habitació excavada al Sondage I (Foto E. Pla); 2) El Sondage II al principi de l'excavació (Foto E. Pla).



1



2

Làmina XVII.— 1) Vista del Sondieg II des de l'Oest (Foto E. Pla); 2) Vista des de l'Est del mateix Sondieg (Foto E. Pla).

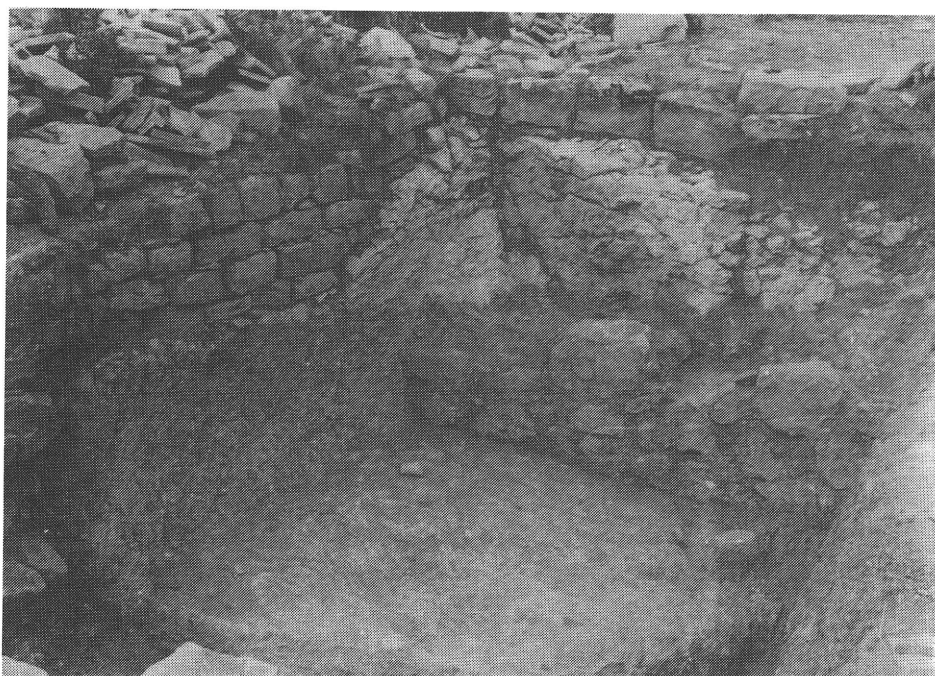

Làmina XVIII.— 1) Extrem oest del Sondeig II (Foto E. Pla); 2) Detall de la mossa parcialment tallada a la roca en la paret sud del mateix sondeig.

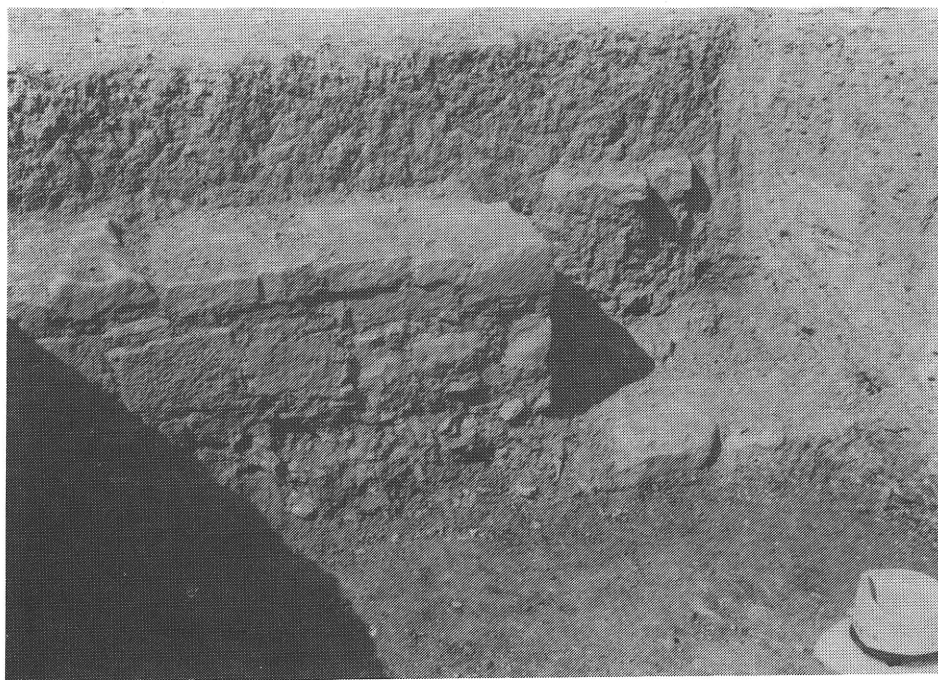
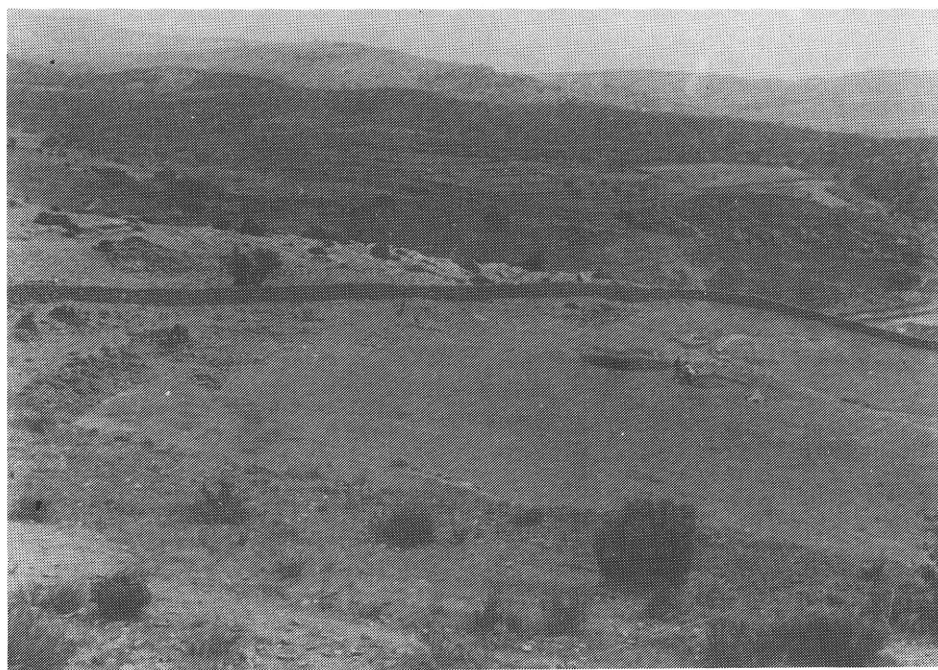

Làmina XIX.— 1) Vista general de la terrassa N-NE amb el Sondeig III (Foto E. Pla); 2) Detall de la paret trobada al Sondeig III amb l'espai pertanyent a una porta (Foto E. Pla).

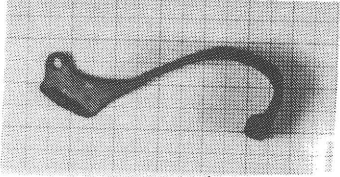

14

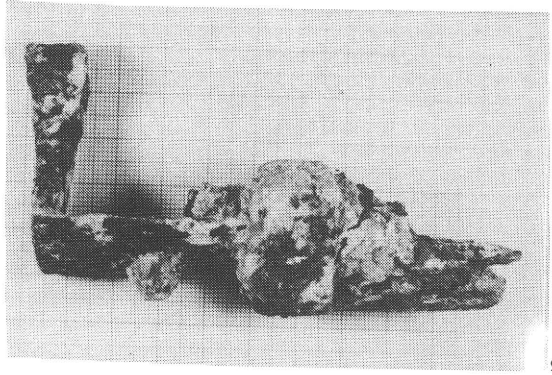

97



177

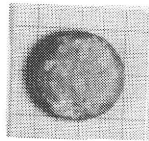

224

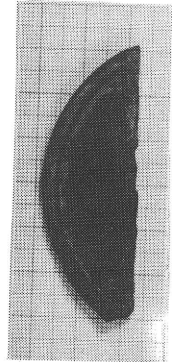

143

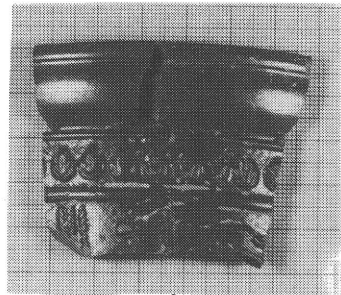

198

Làmina XX.— Materials arqueològics trobats a l'excavació de 1960.

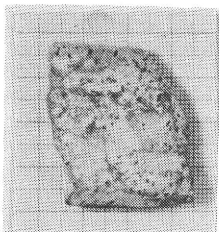

655

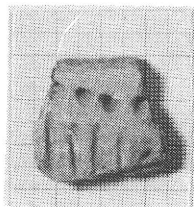

656

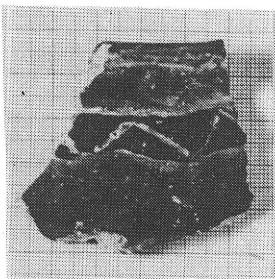

658

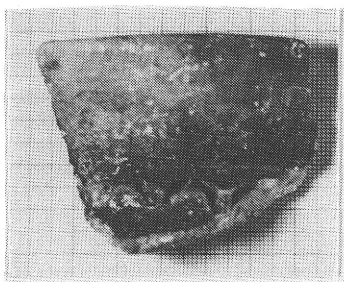

665

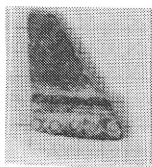

724

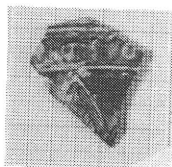

725

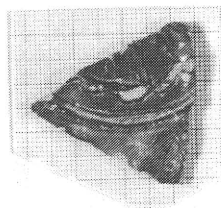

726

Làmina XXI.— Materials arqueològics trobats a l'excavació de 1960.

OBJETOS HALLADOS EN EL FORCALL (ANTIGUA BISGARGIS)



Lámina XXII.— Monedas i altres materials procedents de La Moleta (ARIGÓ, 1879).

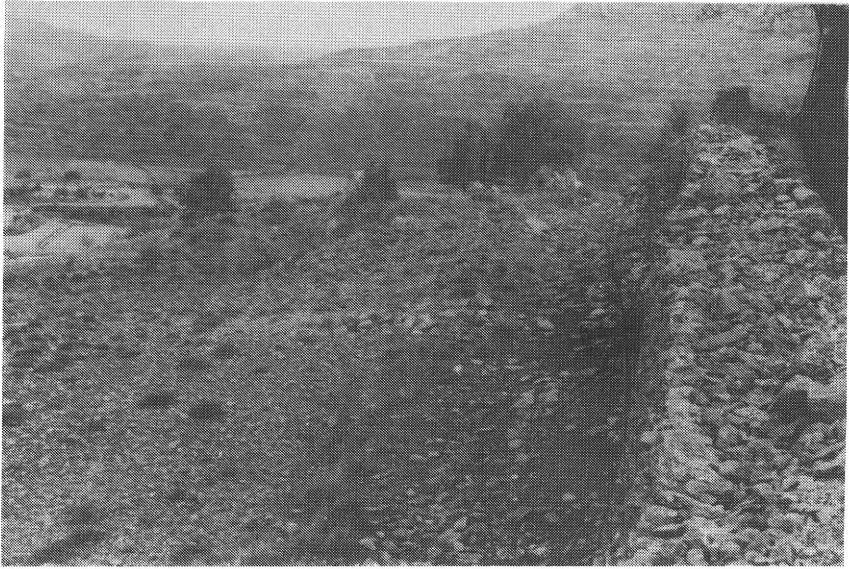

1

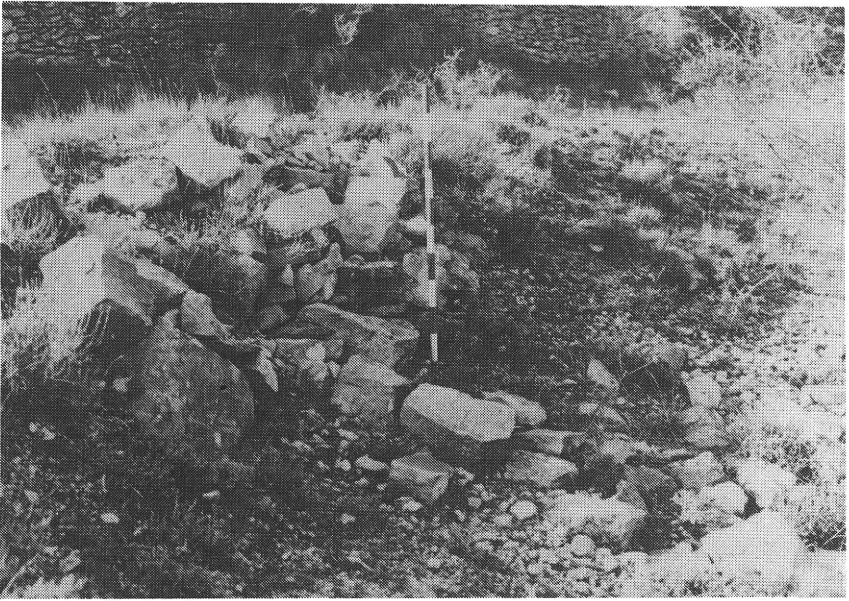

2

Làmina XXIII.— 1) Vista general de la zona on es van trobar les restes del monument; 2) Amuntegament de pedres amb alguns carreus procedents del monument.

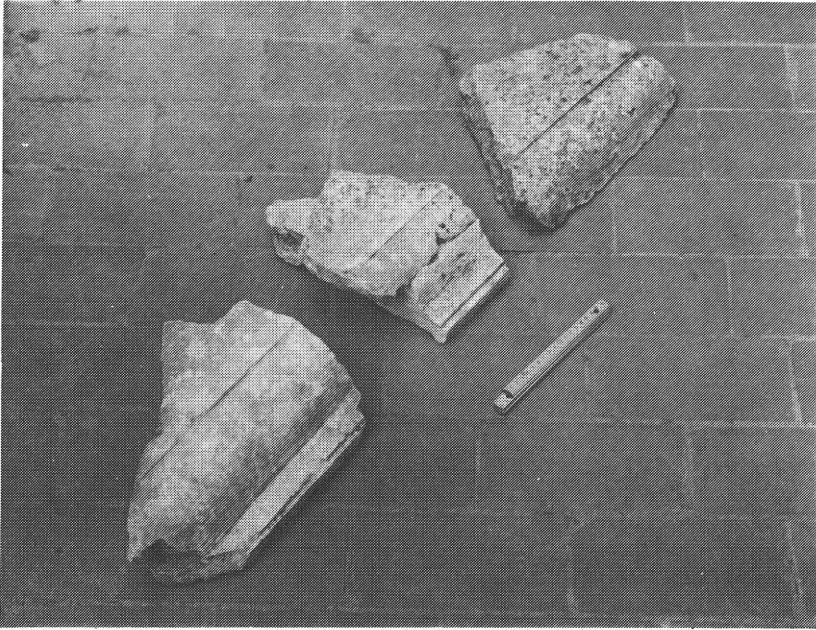

1



2

Làmina XXIV.— 1) Algunes peces motlurades del monument; 2) Detall d'una de les peces motlurades.

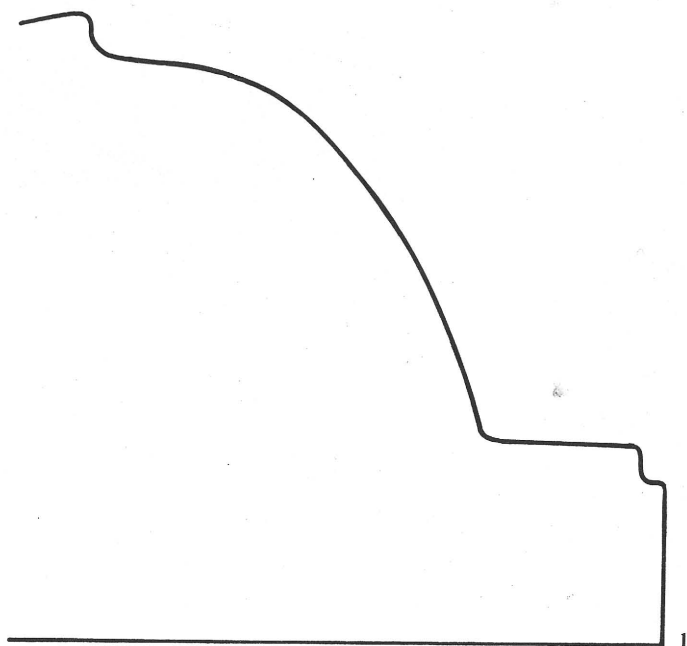

Làmina XXV.— 1) Perfil de la motlura de la peça anterior; 2) Fragment d'escultura corresponent a un plec de túnica o toga, conservat a l'Exposició Històrica municipal.



Làmina XXVI.— Inscripció CIL II 4053 conservada a l'Exposició Històrica municipal.

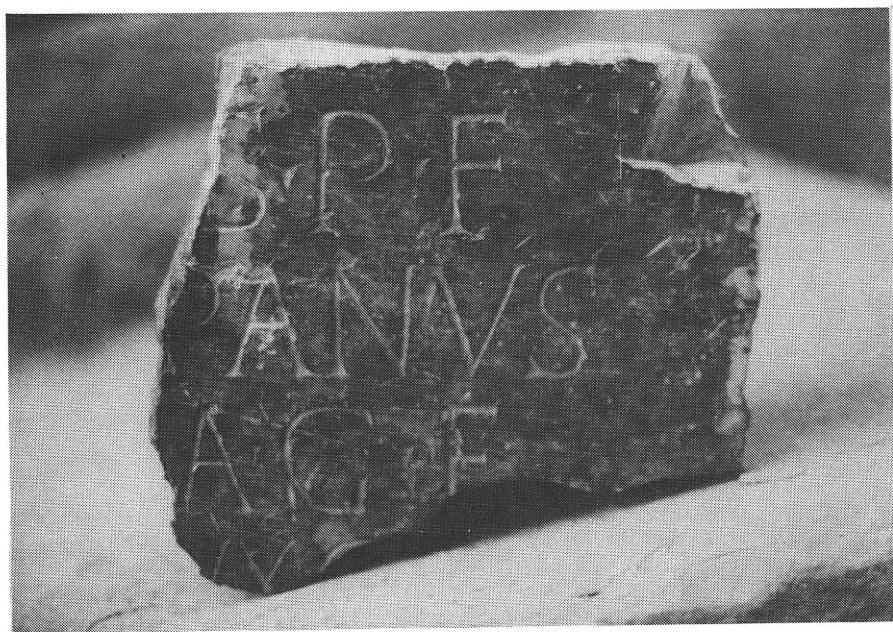

Làmina XXVII.— 1) Estela incompleta conservada a l'Exposició Històrica municipal; 2) Inscripció procedent de les proximitats del mas de Sebastiana.

Al honra de aquest fon confagrada
la ara de Jupiter en Adozella. Se-
gons se proua per la pedra que esta
en vna Adasada en la partida que
diu la vespa prop de Adozella: es d
Jaspis groser la pedra ab algunes
lletres que podē legir: y altres mē
sades del temps: desta forma.

IOVI CONSERVATORI
OB INCOLVMITATEM
M.A.A

HANCARAM POSVIT
ET D. D.

Morrells Hispan. in Iasfide. -

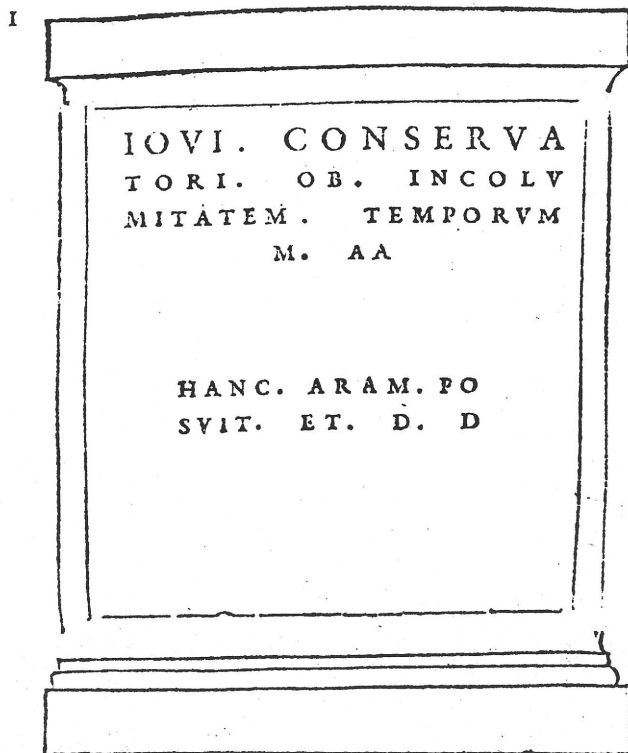

Grutero Schortus.

Làmina XXVIII.— 1) La inscripció CIL II 4052 segons P. A. Beuter (1538); 2) La mateixa inscripció segons J. Gruter (1602).



Làmina XXIX.— Inscripció CIL II 4052 conservada a la façana de l'antiga Casa de Piquer de Morella.

TOVICONSERVA
TORI OBINCOLV
MITATEM MA
REL ANTONIN
AV GPPPRE SPV
BLICA LESEREN
SIS ARAM
PO SVIT ET DE
DICAVIT

Làmina XXX.— Calc de la mateixa inscripció sobre la fotografia anterior.

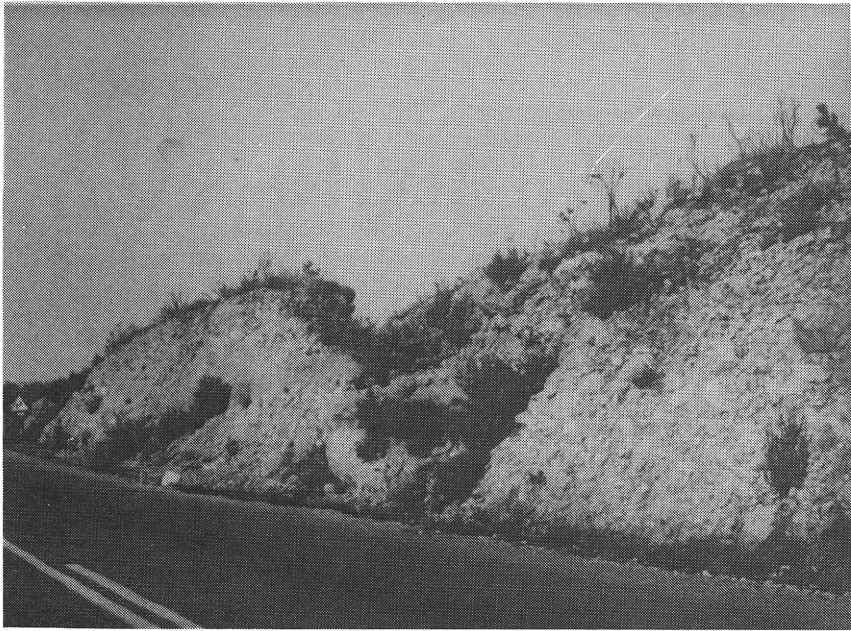

1



2

Làmina XXXI.— Vestigis de la via *Contrebia-Intibili*: 1) Als voltants de La Venta de l'Aire (Cati); 2) A les proximitats de Morella.

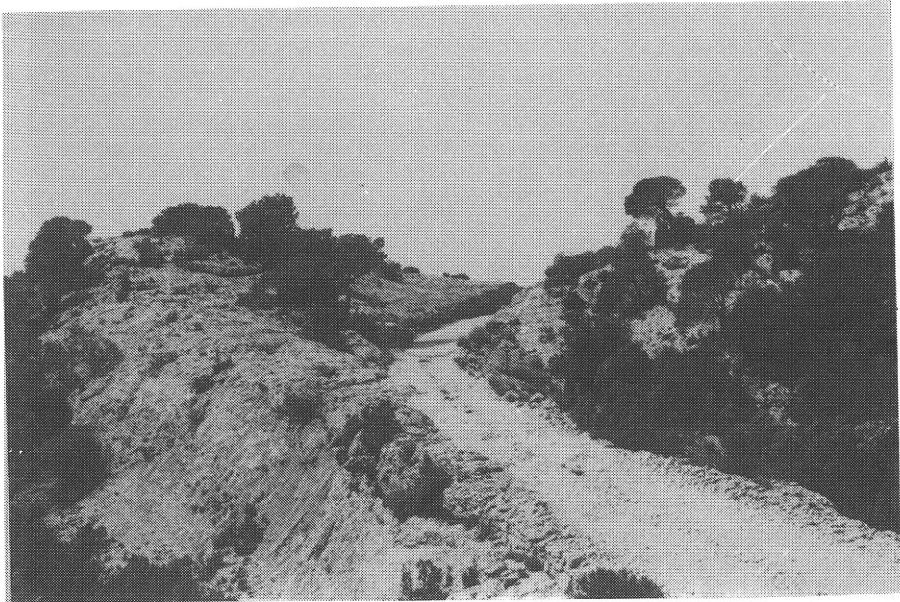

1

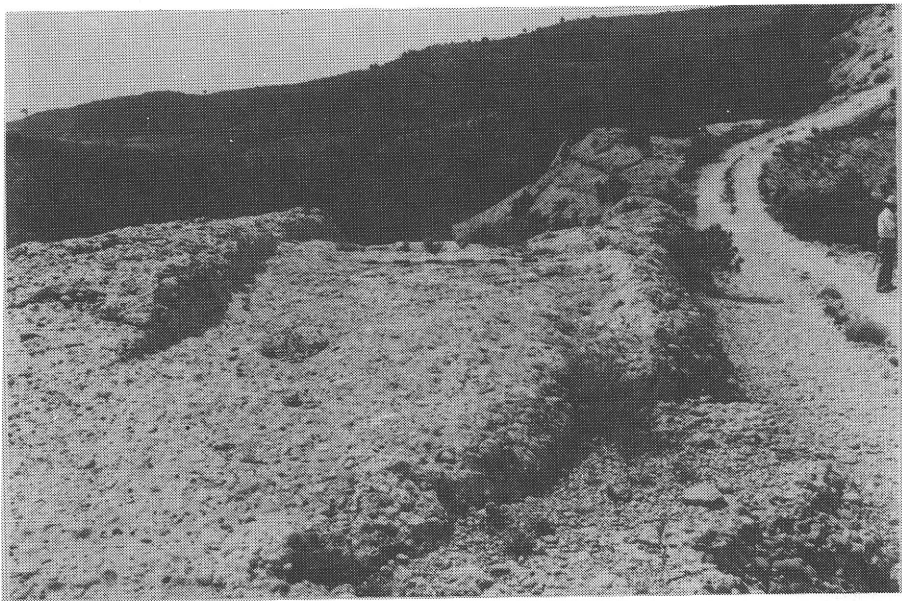

2

Làmina XXXII.— La Roca Tallada: 1) Vista general del pas tallat a la roca; 2) Part de la via conservada a la vora de la pista moderna.



1



2

Lámina XXXIII.— 1) Roderes existents al Camino de la Fuente Salla (La Iglesuela del Cid); 2) Roderes existents als peus del Morrón del Cid, sobre La Torre Benicásim (La Iglesuela del Cid).

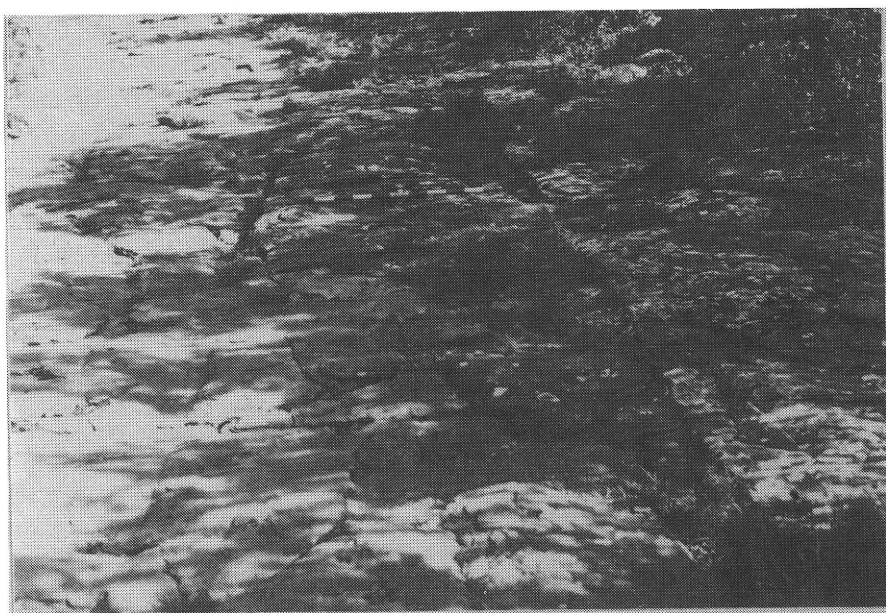

Làmina XXXIV.— 1) Roderes existents a les proximitats de La Pobla de Sant Miquel (Vilafranca); 2) Roderes existents al Camí de Sant Antoni (Morella).